



SIRIUS

Assemblez, Branchez, Produisez !

KIT SOLAIRE PLUG&PLAY 410W NOIR

SI-1KIT410

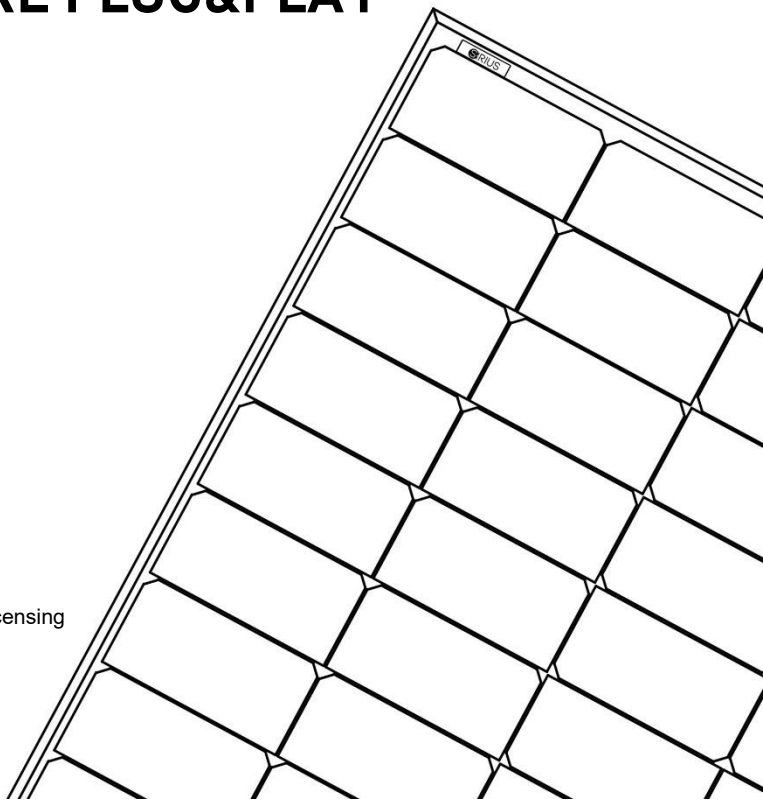

Importé par Market Maker Brand Licensing
79/81 Ancienne Route Nationale 7
69570 Dardilly



1. Instructions de sécurité

Sécurité générale

- Veuillez lire attentivement ce manuel avant toute installation. L'installation doit être effectuée **UNIQUEMENT** selon les instructions de ce manuel.
- Il faut conserver soigneusement ce manuel.
- Une utilisation non appropriée peut entraîner un danger de mort pour l'opérateur ou d'autres personnes, ou peut endommager les unités et d'autres matériels.
- Les composants du kit solaire doivent être assemblés selon les consignes du guide d'installation afin de produire de l'électricité pour le réseau domestique. Toute autre utilisation est inappropriée et donc potentiellement dangereuse.
- Le kit solaire doit être raccordé à une installation électrique sécurisée. Si vous avez des doutes sur la connexion électrique, il faut contacter un technicien qualifié. Une défaillance peut entraîner des risques électriques pour les personnes et les biens.
- Il faut s'assurer que votre réseau électrique est adapté à l'utilisation de ce système solaire.
- Il faut s'assurer que le circuit électrique auquel la prise est raccordée est protégé en amont dans le tableau électrique par un interrupteur différentiel et un disjoncteur ou par un disjoncteur différentiel.
- Il faut s'assurer que la structure du bâtiment (garde-corps, mur, façade, support...) où ce kit solaire sera monté peut supporter la charge de poids.
- Il NE faut PAS installer le kit solaire sur le toit de la maison.
- Il faut s'assurer que la prise électrique à laquelle ce kit solaire va se connecter est correctement mise à la terre. Il est également recommandé que le panneau solaire doit être mis à la terre, pour éviter tout dommage potentiel, en cas d'orage, consultez un électricien agréé.
- Le kit solaire doit être connecté **UNIQUEMENT** à une prise secteur mise à la terre.
- Il ne faut pas raccorder ce kit solaire à une prise contrôlée pour éviter toute déconnexion régulière.
- Il NE faut PAS raccorder ce kit solaire à une multiprise.
- Il faut débrancher la fiche avant de manipuler les câbles du kit solaire.
- Avant chaque utilisation, assurez-vous que les cordons sont en parfait état. Il NE faut PAS l'utiliser avec des câbles endommagés.
- Il NE faut PAS tirer excessivement sur les câbles (risque de dommage).
- Retirez soigneusement l'unité de son emballage et vérifiez qu'il n'y a pas de dommages externes. Si vous constatez des imperfections, il faut contacter votre revendeur local.
- **DANGER** : Lorsqu'un panneau photovoltaïque est exposé à la lumière, il génère une tension électrique. L'énergie stockée dans les condensateurs de cet équipement présente un risque d'électrocution. Même après la déconnexion de l'unité du réseau et des panneaux photovoltaïques, des tensions élevées peuvent encore exister à l'intérieur de l'onduleur photovoltaïque. Après avoir débranché toutes les sources d'alimentation, vous pouvez retirer le boîtier après au moins 5 minutes.
- Il faut garder les enfants et les personnes non autorisées hors de l'installation photovoltaïque.
- L'unité ne doit pas être utilisée par des personnes dont les capacités physiques, sensorielles ou mentales réduites ou celles dont les connaissances ou l'expérience limitées à moins d'avoir suivi des une formation appropriée et sous une surveillance constante. Il est interdit aux enfants de jouer avec l'unité.
- N'essayez PAS de réparer vous-même les problèmes (par ex., câbles de verre cassés). Il faut contacter un technicien qualifié, un installateur agréé ou le service client



-
- **AVERTISSEMENT** : Risque de brûlure dû aux pièces chaudes. Certaines pièces et surfaces restent encore chaudes pendant le fonctionnement. Pour réduire tout risque de blessure, il ne faut pas toucher les pièces actives pendant le fonctionnement
- Il faut vérifier périodiquement ce kit solaire pour s'assurer que toutes les connexions électriques
- sont bien serrées et sécurisées. Il faut vérifier également que les fixations (boulons, raccords...) sont bien serrées et sécurisées.
- Il faut faire des inspections régulièrement et en priorité après des événements exceptionnels (par ex. tempête, grêle, forte charge de neige, etc.). Au cours de ces inspections, il faut vérifier que les composants sont sûrs, intacts et propres.
- Il ne faut nettoyer QUE les modules qui ont été refroidis.
- Il NE faut nettoyer PAS les modules avec de l'eau s'il y a un risque de gel.
- Enlevez la saleté avec de l'eau tiède ou un chiffon doux. Il NE faut PAS gratter la saleté. Il ne faut pas forcer pour enlever neige et glace
- Il faut également enlever toute saleté et de débris la sous-structure.
- Il NE faut PAS utiliser de détergents abrasifs, adjuvant tensio-actif, grattoirs ou matériel de nettoyage à l'eau sous pression. Il NE faut PAS utiliser de chiffons en laine micropolaire ou en coton.

Avertissements sur le montage

- Avant l'installation, veuillez vérifier tous les composants du kit solaire pour vous assurer qu'il n'y a pas de dommages dus au transport ou à la manipulation, qui pourraient affecter l'intégrité de
- l'isolation ou les distances de sécurité. Dans le cas contraire, il pourrait y avoir des risques pour la sécurité.
- Il ne faut installer QUE les modules et composants non endommagés.
- NE PAS essayer de modifier ou de démonter les composants du kit solaire de quelque manière que ce soit.
- Il ne faut assembler le kit solaire QUE selon les instructions de ce manuel. Il faut monter l'onduleur de manière à ne pas être touché par mégarde.
- Le lieu d'installation doit être accessible librement et en toute sécurité à tout moment
- Afin d'éviter toute électrocution et autre blessure, il faut inspecter les installations électroniques ou de plomberie existantes avant de visser l'installation du kit solaire.
- Il faut être prudent lors du choix du lieu d'installation du kit solaire et respecter les exigences de refroidissement spécifiées.
- Il ne faut pas installer le kit solaire dans un environnement peu ou pas de courant d'air, ni poussiéreux. Cela peut réduire l'efficacité du refroidissement.
- Il NE faut PAS installer le kit solaire sur des matériaux facilement inflammables et là où des matériaux inflammables sont stockés.
- Il NE faut PAS installer le kit solaire sur des structures construites avec des matériaux inflammables ou thermolabiles.
- NE PAS installer le kit solaire à proximité des systèmes d'air conditionné
- Il NE faut PAS installer les supports muraux sur des toits résidentiels. Les supports ne sont pas conçus et certifiés pour ce type d'utilisation.
- Il faut installer les supports muraux sur un mur solide pour éviter qu'ils ne soient arrachés. Il NE faut PAS modifier les fixations fournies.
- Il NE faut PAS placer de supports conçus pour les hauteurs sur un toit plat s'ils ne sont pas vissés au sol.
- Il NE faut utiliser AUCUNE autre méthode de fixation que celles recommandées dans le guide d'installation.



- La chute d'un équipement peut causer des blessures graves, voire mortelles, il ne faut jamais
- installer l'unité sur le support à moins d'être sûr que le cadre d'installation soit vraiment solidement fixé.
- Lors de l'installation de modules photovoltaïques pendant la journée, il convient de les recouvrir de matériau opaque, sinon la tension aux bornes des modules devient élevée au soleil, cela pourrait entraîner un danger.
- Il NE faut PAS installer le kit solaire par temps venteux ou humide.
- Utilisez UNIQUEMENT des outils secs et isolés. Il NE faut PAS utiliser avec les mains mouillées.
- Afin de minimiser tout risque d'électrocution dû à des tensions dangereuses, couvrez les panneaux avec un matériau opaque avant de le raccorder à tout équipement.
- **AVERTISSEMENT** : Risque de choc électrique. Tout retrait non autorisé des protections nécessaires, toute utilisation inappropriée, toute installation et utilisation incorrectes pourraient entraîner de graves risques pour la sécurité et des électrocutions et/ou endommager l'équipement.
- **AVERTISSEMENT** : Danger de mort par incendie ou explosion : les appareils électriques peuvent prendre feu.
- Il NE faut PAS utiliser de modules endommagés.
- Il NE faut PAS installer de modules à l'intérieur.
- Il NE faut PAS installer les modules sur des objets en mouvement.
- Il ne faut jamais marcher sur les modules.
- Il NE faut PAS soumettre les modules à des contraintes mécaniques.
- Il NE faut PAS laisser tomber des objets sur les modules.
- Il NE faut PAS laisser tomber les modules.
- Il ne faut jamais soulever ou déplacer le module à travers les câbles de connexion ou l'onduleur.
- Ne placez AUCUN objet sur l'onduleur ou ses modules.
- Il NE faut PAS couvrir l'onduleur ou les modules.
- Ne déplacez PAS l'installation pendant le fonctionnement.
- Dans des circonstances particulières, l'onduleur peut être soumis à des interférences électromagnétiques provenant d'équipements environnants. À ce stade, l'utilisateur doit prendre les mesures appropriées pour réduire les interférences des équipements environnants avec l'onduleur.
- Il ne faut jamais installer l'onduleur à proximité d'équipements sensibles (radios, téléphone, télé, etc.).
- Il ne faut pas rester à moins de 20 cm de l'onduleur pendant longtemps.

Avertissements électriques

- Toutes les installations électriques doivent être conformes aux normes de sécurité électrique locales.
- N'ouvrez PAS le boîtier. Il NE faut PAS essayer de réparer par vous-même, consultez un technicien qualifié. Tout le câblage et l'installation électrique doivent être effectués par un technicien qualifié.
- Une utilisation incorrecte pendant le câblage peut entraîner des blessures mortelles pour l'opérateur ou des dommages irréparables. Les travaux de câblage NE doivent être effectués que par un technicien qualifié.
- Toucher des composants sous tension peut entraîner des blessures graves, voir la mort.
- L'installation électrique, les réparations et les transformations ne doivent être effectuées que par des électriciens qualifiés.
- **AVERTISSEMENT** : Danger de mort dû aux hautes tensions. Il ne faut pas installer alors que l'unité est sous tension.



-
- Il NE faut toucher PAS les composants endommagés.
- Une tension excessive peut endommager le kit solaire.
- Il NE faut PAS déconnecter ce kit solaire alors qu'il est sous charge.
- Il NE faut PAS débrancher les câbles chargés.
- Isolez toutes les extrémités de câbles exposés.
- Il faut utiliser des connecteurs pour connecter les câbles
- Il faut s'assurer que tous les composants électriques sont propres, secs et surs
- Il faut s'assurer que le câblage n'est pas sous tension
- Il faut s'assurer que le câblage n'est pas exposé et/ou suspendu et qu'il est protégé de la saleté et de la moisissure
- Il faut s'assurer que tous les connecteurs sont scellés et sécurisés pendant l'utilisation.



2. Caractéristiques techniques

Panneau solaire		
Puissance maximale à STC (Pmax)	W	410 (+3 %)
Tension en circuit ouvert (Voc)	V	37,42
Courant de court-circuit (Isc)	A	13,68
Tension d'alimentation maximale (Vmp)	V	31,49
Courant de puissance maximal (Imp)	A	13,02
Dimensions (L x l x h)	cm	172,2 x 113,3 x 3
Poids	kg	20,5
Nombre de cellules	pièces	108
Type de cellules		MONO cristalline, 182 × 91 mm
Câbles de sortie		Câble : 1,2 mètres, Section transversale : 4,0 mm ²
Connecteur		FICHE MC4
Plage de températures d'utilisation	°C	-40° à +85°C
Plage de températures d'utilisation	°C	-40° à +85°C

Micro-onduleur		
Dimensions (L x l x h)	cm	17,8 x 15,3 x 2,8
Poids	kg	1,98
Tension d'entrée max.	V	60
Courant d'entrée max.	A	14
Courant de court-circuit d'entrée max.	A	20
Puissance de module recommandée	W	300-550
Puissance de sortie continue max.	VA	400
Puissance de sortie continue nominale	W	400
Courant de sortie nominal	A	1,74
Courant de sortie max.	A	2
Tension de sortie nominale	V	220/230/240 (175~270), L/N/PE
Fréquence nominale	Hz	50 / 60
Facteur de puissance		-0,8 +0,8
Type de connecteur (entrée)		MC4
Efficacité MPPT	%	99,9



Cordon secteur		
Longueur	m	10
Connexion de câble	mm ²	3 x 1,5 mm ² , VDE
Type de prise		EU Schuko







Cordon de rallonge DC		
Longueur	m	3
Type de connecteur (entrée/sortie)		MC4

Spécifications générales du kit		
Indice de protection	IP	IP67
Plage de températures d'utilisation	C°	-40~65°C
Connexion Wifi		Oui
Applications disponibles		Suivi de la production



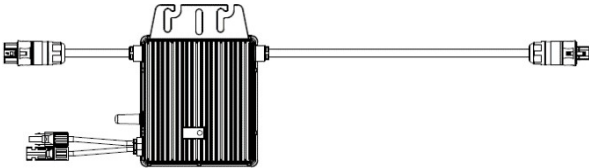

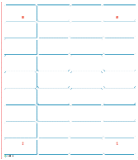



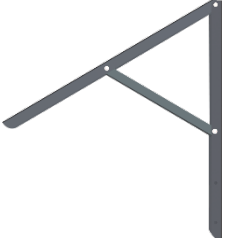

3. Contenu du kit

Pièces électriques

1 Panneau	
Avant 	Arrière 
1 Micro-onduleur (y compris l'émetteur Wi-Fi)	
	
2 Câbles d'extension DC	1 Embout AC étanche
	
1 Gabarit papier 1:1	1 câble AC de 10 m avec prise secteur
	



Structure de montage

<p>2 Supports triangulaires</p> 	<p>1 Barre de soutènement</p> 
<p>2 Boulons M8*20 (pour micro- onduleur)</p> 	<p>16 Boulons M8*20</p> 
<p>2 Boulons M8*120</p> 	<p>6 Boulons d'expansion M8*60</p> 
<p>2 Supports pour balcon</p> 	<p>2 Fixations en U pour balcon</p> 



4. Guide d'installation

Avant toute installation

- ❖ *Avant de brancher votre kit solaire au secteur, il faut faire la déclaration d'Auto-Consommation sur le portail web ENEDIS.*

Lors du processus d'enregistrement, ENEDIS demandera le certificat DIN VDE 0126-1-1 du micro-onduleur. Vous pouvez télécharger ce certificat à travers le lien suivant :

www.mms-support.net/OTA/DG23BL0041_DIN_VDE0126.pdf

- ❖ *Assurez-vous que votre maison est équipée d'un compteur LINKY. Si vous n'avez pas encore de compteur LINKY, il faut en demander sur le portail web ENEDIS.*
- ❖ Votre installation électrique doit respecter les normes suivantes
- ❖ Une prise 230V 16A 2B+T, reliée à une terre de bonne qualité (la terre doit être aux normes)
- ❖ Un circuit électrique câblé en 1,5mm² et protégé en amont par un disjoncteur magnéto thermique 16A OU câblé en 2,5mm² et protégé en amont par un disjoncteur magnéto thermique 20A
- ❖ Un circuit électrique protégé en amont par un interrupteur différentiel 30mA

Pour une meilleure production

- ❖ Il faut trouver un endroit avec du soleil toute la journée
- ❖ Inclinez les panneaux pour une meilleure production
- ❖ Il convient de privilégier une orientation sud



Veillez manipuler les panneaux solaires avec précaution et disposer d'une prise à moins de 10 m du kit.

Outils nécessaires

- ❖ TOURNEVIS
- ❖ CRAYON
- ❖ PERCEUSE/MANDRIN
- ❖ CLÉ ALLEN 6mm
- ❖ CLÉ de 13 mm



Montages optimaux

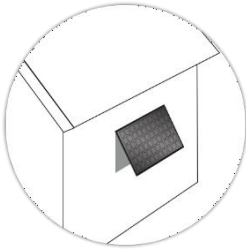

❖ Incliné sur une façade

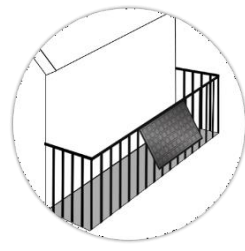

❖ Attaché au balcon

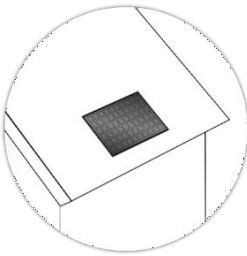

- ❖ À plat sur une surface en pente
- ❖ Sur un immeuble peu élevé.

Il ne faut pas l'installer sur le toit de la maison.

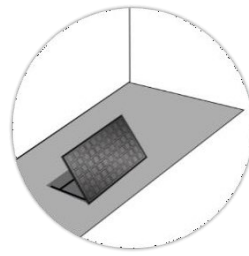

❖ Sur le sol



ÉTAPE 1 : Assemblage de la structure : Installation sur le sol

Le kit solaire peut être installé horizontalement sur le sol.

1 Sortez le kit solaire et ses accessoires de l'emballage. Vérifiez que tous les éléments sont présents dans la boîte.

2 Fixez les supports triangulaires (a) au panneau solaire à l'aide du boulon M8*20, les trous de montage étant déjà pré-perçés sur le cadre du panneau solaire.

3 Reliez les barres (a), (b) et (c) comme indiqué à l'aide des boulons M8*20.

Lors de la fixation de la barre de réglage d'angle (c) aux différents trous, le panneau solaire peut être incliné à différents angles.

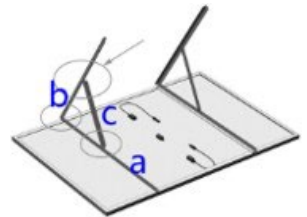
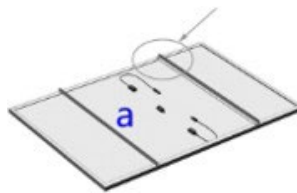
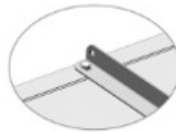
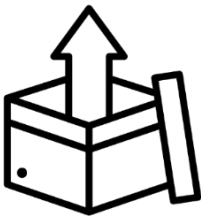



4 Reliez les deux supports triangulaires à l'aide d'une barre de soutènement (d) afin de renforcer la structure de montage. Le trou destiné à la barre de soutènement est celui situé le plus à l'extérieur.

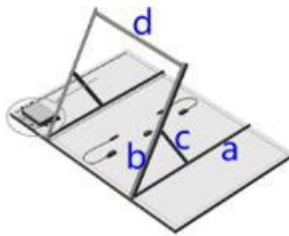
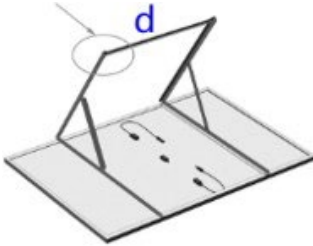
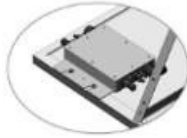

6 Fixez le support à l'aide d'un micro-onduleur au panneau solaire. Les trous de montage sont déjà pré-perçés sur le cadre du panneau solaire. Fixez le panneau solaire au sol à l'aide des boulons d'expansion M8*60

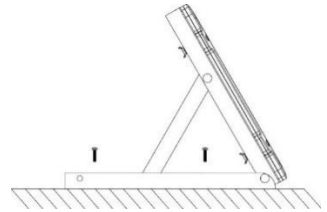

AVERTISSEMENT

Choisissez soigneusement le lieu d'installation et respectez les exigences de refroidissement spécifiées. Le micro-onduleur doit être installé dans une position appropriée avec une bonne ventilation et non soumis aux rayons du soleil.

Fixation optimale du micro-onduleur

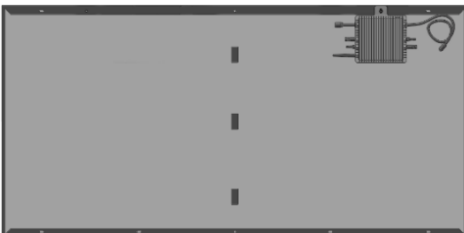



ÉTAPE 1 BIS : Assemblage de la structure : Montage mural

Le kit solaire peut être installé verticalement sur un mur. Les 5 premières étapes sont les mêmes que pour l'installation au sol, veuillez vous référer à l'ÉTAPE 1.

Vous pouvez utiliser les dessins 1 :1 fournis afin de mieux préparer l'endroit où il peut être placé.

Le micro onduleur doit être à une distance maximale de 20m du routeur Wifi, et avec au maximum un mur.

1 Positionnez tous les patrons à l'aide des 4 papiers, fournis dans la boîte. Ils doivent tous être alignés sur le mur.



2 Marquez les emplacements des vis avec un crayon et retirez les papiers.

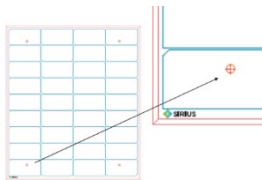

3 Vérifiez que le motif des trous est bon en plaçant le support triangulaire sur le mur. Il faut voir les marques de crayon à travers les trous pour le montage mural.

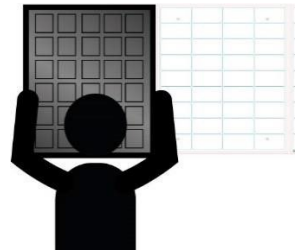



- 4** Fixez le panneau solaire au mur à l'aide des boulons d'expansion M8*60.

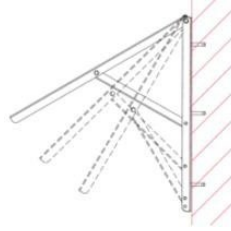

AVERTISSEMENT

Choisissez soigneusement le lieu d'installation et respectez les exigences de refroidissement spécifiées. Le micro-onduleur doit être installé dans une position appropriée avec une bonne ventilation et non soumis aux rayons du soleil.



ÉTAPE 1 TER : Ensemble structure : Installation sur la balustrade de balcon

Le kit solaire peut être monté sur la balustrade de balcon. Les 5 premières étapes sont les mêmes que pour l'installation au sol, veuillez vous référer à l'ÉTAPE 1.

Le micro onduleur doit être à une distance maximale de 20m du routeur Wifi, et avec au maximum un mur.

1 Fixez les deux supports en arc à la barre (b) de chaque support triangulaire à l'aide des boulons M8*20.

2 Soulevez le panneau solaire avec précaution jusqu'à l'extérieur de la balustrade du balcon, puis posez les supports en arc en toute sécurité. Fixez ensuite les supports en arc à la balustrade du balcon à l'aide de boulons M8*120.

3 Verrouillez l'extrémité inférieure du panneau solaire sur la balustrade du balcon à l'aide de fixations en U, en veillant à ce que la fixation en U soit placée au-dessus de la barre de soutènement (d).

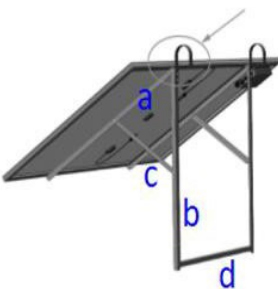
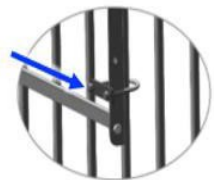
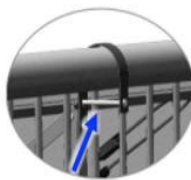



ÉTAPE 2 : Raccordement électrique du système

Schéma de câblage de chaque composant

MICRO-ONDULEUR

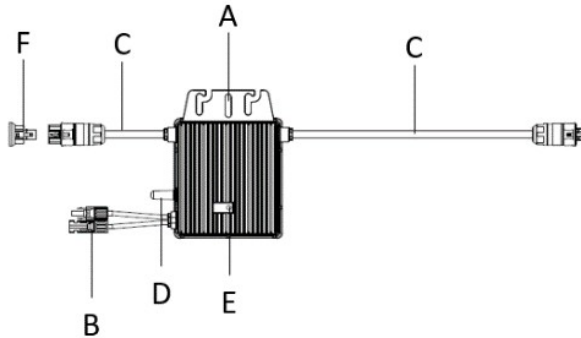

A : Trou de montage

C : Câbles AC

E : Témoin d'état

B : Câbles DC

D : Antenne

F : Embout AC étanche

PANNEAU SOLAIRE



A : Connecteur MC4 mâle

B : Connecteur MC4 femelle



Avant tout raccordement électrique : Il faut vérifier l'environnement et la position d'installation

Il faut respecter les conditions suivantes lors du choix de la position d'installation:

- ❖ Il ne faut pas exposer l'onduleur à la lumière directe du soleil pour éviter un déclassement de puissance indésirable dû à une augmentation de la température interne.
- ❖ Pour éviter toute surchauffe, il faut s'assurer toujours qu'il y ait un courant d'air autour de l'onduleur.
- ❖ Il ne faut pas l'installer dans des endroits où des gaz ou des substances inflammables peuvent être présents.
- ❖ Il faut éviter les interférences électromagnétiques qui peuvent compromettre le bon fonctionnement des équipements électroniques.
- ❖ Il est recommandé d'installer le micro-onduleur sur des structures sous les modules photovoltaïques afin qu'il soit à l'ombre.
- ❖ Utilisez un smartphone pour vérifier la puissance du signal Wi-Fi à l'emplacement d'installation. Si le signal Wi-Fi est mauvais, essayez d'installer le micro-onduleur à un autre endroit ou déplacez le routeur Wi-Fi.



·Avant l'installation, il faut vérifier que le micro-onduleur n'a subi aucun dommage de transport ou de manutention pouvant affecter l'intégrité de l'isolation ou les distances de sécurité.

·Tout retrait non-autorisé des protections nécessaires, toute utilisation inappropriée, toute installation et utilisation incorrectes pourraient entraîner de graves risques pour la sécurité et des électrocutions ou endommager l'équipement.

·Il faut être conscient que l'installation de cet équipement comporte un risque d'électrocution.



Raccordement optimal des câbles

Schéma final de la connexion du système

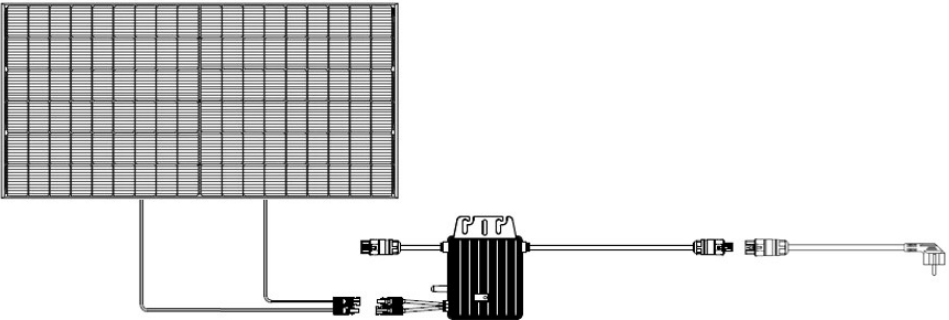

- 1** Raccordez le câble DC du panneau au micro-onduleur.

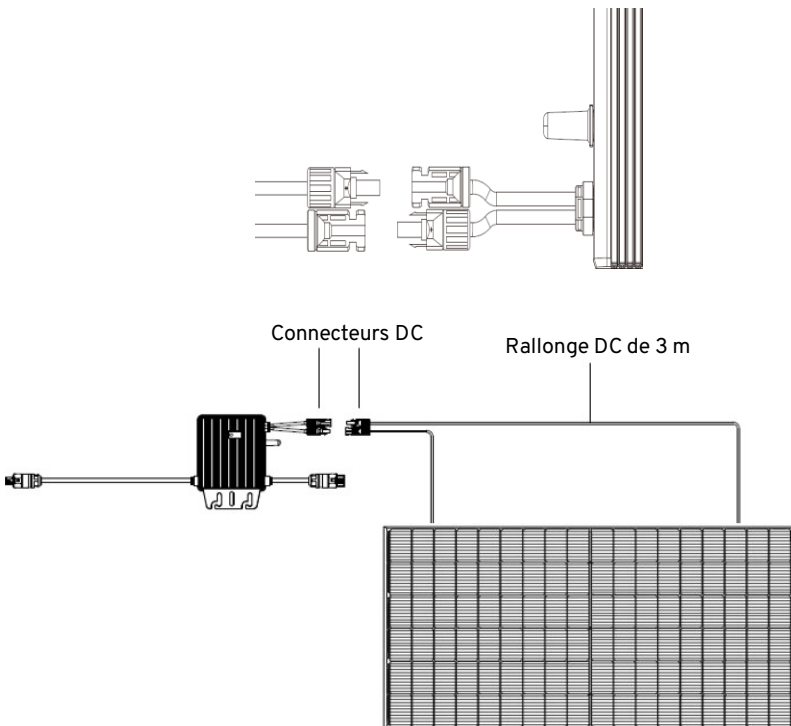



DANGER

·Lorsqu'un panneau photovoltaïque est exposé à la lumière, il fournit une tension continue à l'onduleur.



AVERTISSEMENT

·Assurez-vous que tous les câbles DC sont correctement raccordés et qu'aucun des câbles n'est coincé ou endommagé.

·La tension maximale en circuit ouvert des modules photovoltaïques inclus dans ce kit est conçue pour ne pas dépasser la tension DC d'entrée maximale spécifiée du micro-onduleur. Il NE faut PAS utiliser d'autres composants autres que ceux fournis avec ce kit.



ATTENTION

·Si le câble DC est trop court pour l'installation, utilisez un câble DC de rallonge pour raccorder les modules photovoltaïques au micro-onduleur.

·Si nécessaire, contactez le service après-vente pour connaître les exigences des connecteurs DC côté module du câble de rallonge DC.



- 2** Branchez le connecteur du câble secteur AC au micro-onduleur.
Poussez le câble jusqu'à ce qu'il s'enclenche

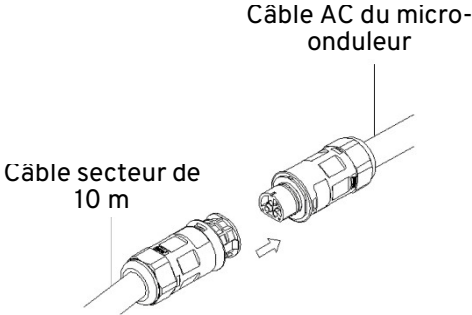

- 3** Utilisez le capuchon de protection étanche pour s'assurer que le connecteur secteur AC inutilisé est fermé

CONNECTER

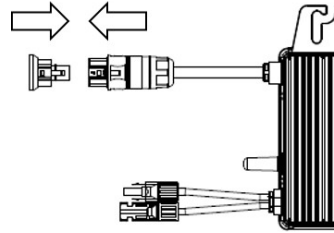



Étape 3. Démarrage du système

- 1** Raccordez la fiche du câble secteur à une prise secteur 230V.
- 2** Le système commence à produire de l'électricité après environ deux minutes.
- 3** Le témoin clignote en vert et rouge au démarrage.
Si le micro-onduleur passe au vert, la connexion est bien faite et la production d'électricité a déjà commencé !

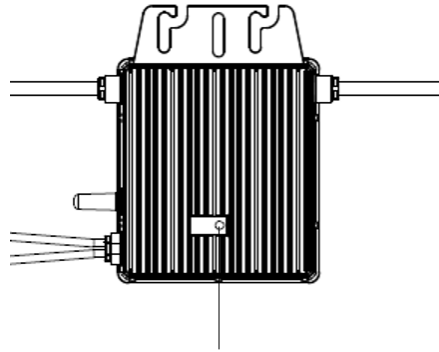

TÉMOIN CLIGNOTANT EN VERT

La définition des signaux de témoin est indiquée ci-dessous :

État	Indique	Solution
Clignotant en Vert (0,2-0,8)	Fonctionnement normal	L'installation produit de l'électricité
Clignotement vert (0,2-3,8)	WiFi anormal	Il faut vérifier la connexion Wi-Fi
Clignotant en Rouge	Fonctionnement anormal	Il faut vérifier les connexions électriques
Rouge fixe	Problème	Reportez-vous à la section dépannage ci-dessous



5. Configuration du micro-onduleur et de l'application

Le micro-onduleur se connecte directement au routeur (version Wi-Fi). L'application Talent peut être utilisée pour surveiller le micro-onduleur.

Rendez-vous sur « Google Play », « Apple Store » et « Talent Home ». Téléchargez-la et installez-la sur votre smartphone.



Talent Home

Enregistrez un nouveau compte dans Talent Home.

Scannez le code QR ci-dessous pour trouver le dernier guide utilisateur de Talent Home.



Guide utilisateur de Talent Home



6. Configuration de 2 kits en série

Il est possible de connecter 2 kits maximum en série. La connexion de 2 kits en série nécessite un câble secteur de rallonge (non inclus).

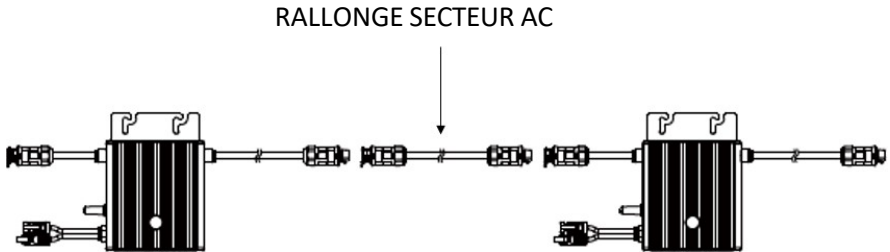

Pour éviter les surcharges thermiques, le guide ADEME pour l'installation des kits d'autoconsommation plug & play recommande de ne pas dépasser 900W par circuit de prise standard conformément aux normes électriques en vigueur (circuit de prise câblé en cuivre 2,5mm² et protégé par un disjoncteur thermique 20A).

La distance entre deux micro-onduleurs doit correspondre à la longueur des câbles secteur. La longueur de chaque câble secteur ne doit pas dépasser 1,4 m.

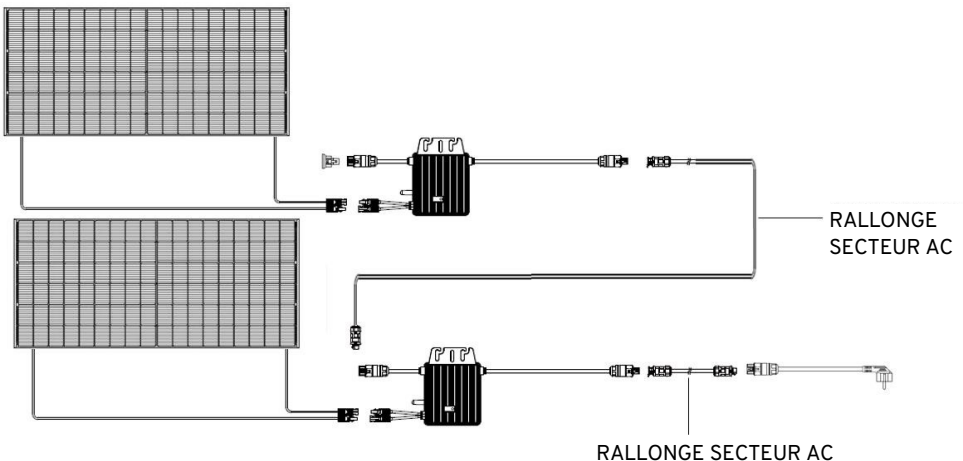



7. Dépannage

Certains dysfonctionnements peuvent être facilement résolus. Avant d'appeler le service client ou un réparateur, veuillez consulter le tableau suivant :

Problème	Cause	Solution
Pas de production d'électricité	Panne de courant	Vérifiez qu'il n'y a pas de coupure de courant
	Connexion électrique incorrecte	Vérifiez que les câbles sont correctement connectés
	Le micro-onduleur ou le panneau solaire est endommagé	Contactez le service après-vente
	Ensoleillement insuffisant	Déplacez l'installation vers un endroit plus ensoleillé
	L'installation n'est pas raccordée au système électrique domestique	Branchez l'installation dans une prise secteur domestique
Témoin du micro-onduleur rouge fixe	Problème	Contactez le service après-vente

Si vous avez des questions, n'hésitez pas à contacter notre service client à sav@market-maker.fr.

8. Déclaration de conformité

Market Maker Brand Licensing, déclare par la présente que cet équipement conforme aux exigences essentielles et aux autres dispositions pertinentes de la directive 2014/53/UE.

La déclaration de conformité peut être consultée à l'adresse suivante :

www.mms-support.net/OTA/ECD_MMBL_SI-1KIT410-001.pdf

9. Garantie

MODALITÉS D'ASSISTANCE

Pour les produits micro-onduleurs et panneaux solaires (à l'exclusion des structures et vis qui sont garantis deux (2) ans), de la marque SIRIUS, nous offrons au Client une garantie commerciale d'une durée de douze (12) ans à compter de la date de livraison de la marchandise au cours de laquelle le produit sera remplacé.

Pour toute demande d'assistance, veuillez contacter le service après-vente par e-mail à l'adresse **sav@market-maker.fr**.

Il vous sera alors demandé la pièce défectueuse et la facture originale attestant du paiement du produit.

Nous pourrions vous demander des photos de votre appareil.

Il est également important de fournir une photo de l'étiquette d'identification de l'appareil, généralement placée sous l'appareil.

Dans le cadre de la mise en œuvre de la garantie légale de conformité, un produit non conforme ou défectueux peut être, à votre choix, réparé ou remplacé.

Si le produit est réparé, et à condition que la période de garantie légale soit encore en cours, vous bénéficierez d'une extension de garantie de 6 mois supplémentaires.

Si vous choisissez de réparer le produit, lorsque la réparation n'est pas possible, nous remplacerons le produit. Ce nouveau produit sera alors couvert par une nouvelle garantie de 2 ans.

DÉFAUTS CONSTATÉS AU DÉBALLAGE

Si, lors du déballage, le produit ou l'appareil s'avère présenter un défaut qui empêche son utilisation pour l'usage pour lequel il a été conçu et fabriqué, veuillez contacter le service après-vente dans les 72 heures ouvrables.

EXCLUSIONS DE GARANTIE

EXCLUSIONS DE GARANTIE LIÉES À L'ORIGINE DU DOMMAGE

La garantie ne s'applique pas en cas de dommage matériel accidentel et, en particulier, ne couvre pas les détériorations et défaillances dues à :

- Une mauvaise installation (montage incorrect ou contraire aux instructions du manuel d'utilisation) ou un mauvais entretien du produit, ou une négligence incluant :
- Une mauvaise utilisation du matériel ou le non-respect des instructions contenues dans le manuel d'utilisation ;
- Stockage défectueux ;
- le transport ou la mauvaise manipulation ;
- Foudre, inondation, incendie, surtension, choc, mauvaise ventilation, chute, décoloration due à la lumière, brûlure, humidité, chauffage excessif sans humidificateur, irrégularité du sol ou présence d'insectes, destruction due à l'intervention d'un tiers ou d'animaux ;
- Les réparations effectuées et/ou toute intervention sur le matériel et/ou l'ouverture du matériel par une personne non autorisée par le fabricant ;
- L'entretien, la réparation ou le remplacement des pièces dus à l'usure normale (exemple : choc) ;
- Absence d'entretien ou entretien contraire aux instructions d'utilisation et d'entretien spécifiées par le vendeur et/ou par les instructions d'utilisation et d'entretien accompagnant le produit ;
- Modification de la construction et des caractéristiques d'origine du produit garanti ;
- La corrosion, l'oxydation, le mauvais branchement ou les problèmes d'alimentation électrique externe ;
- Un événement de force majeure ;

Sans que cette liste soit limitative.

EXCLUSIONS DE GARANTIE LIÉES À LA NATURE DU DOMMAGE (DOMMAGES INDIRECTS)

La garantie ne couvre que le droit à la réparation ou au remplacement du produit garanti.

Ainsi, les dommages indirects résultant d'une défaillance ou d'une détérioration ne sont pas couverts par la garantie, y compris :

- Les frais de mise en service, de réglage, de nettoyage ;
- Les dommages de toute nature résultant de l'indisponibilité du produit garanti pendant la période comprise entre la détérioration ou la panne et la réparation ou le remplacement du produit garanti.

AUTRES EXCLUSIONS

- Les dommages et défaillances relevant des exclusions spécifiques prévues dans la garantie constructeur du produit garanti, telles que mentionnées dans le manuel d'utilisation du produit ;
- Les détériorations d'ordre esthétique ;
- Les produits garantis que le client n'est pas en mesure de retourner ou qui sont retournés sans leurs accessoires



Merci !

Vous produisez votre énergie solaire !

Importé par Market Maker Brand Licensing
79/81 Ancienne Route Nationale 7
69570 Dardilly

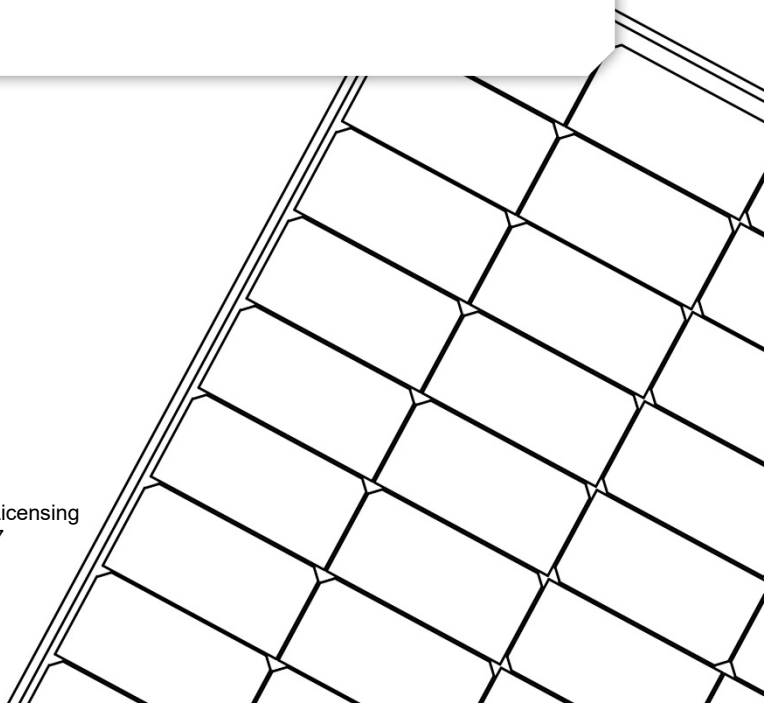



Assemble, Connect, Produce !

**KIT SOLAIRE PLUG&PLAY
410W FULL BLACK**

SI-1KIT410

Imported by Market Maker Brand Licensing
79/81 Ancienne route Nationale 7
69570 Dardilly

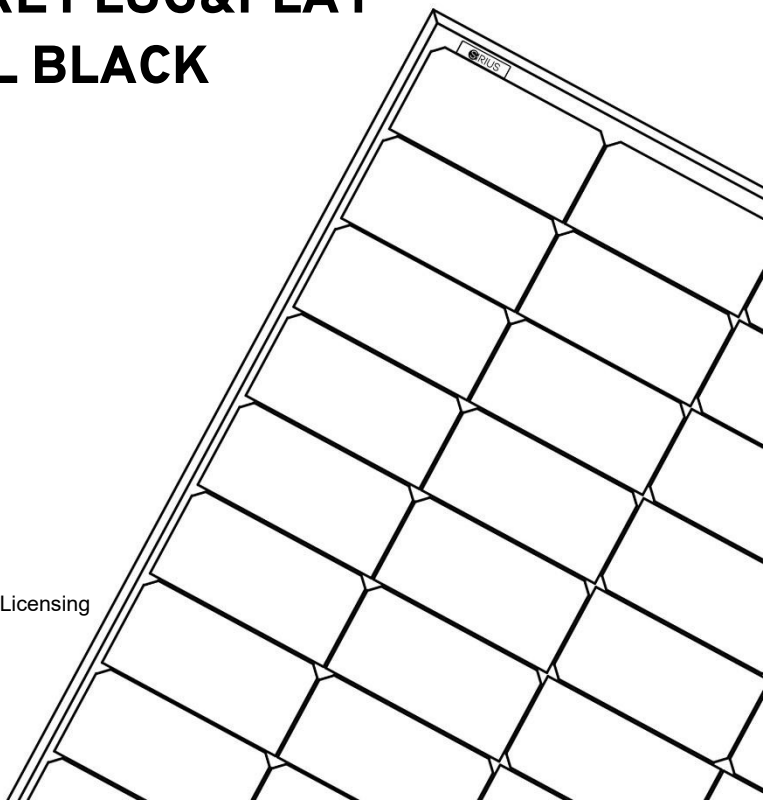



1. Safety Instruction

General Safety

- Please read this manual carefully before installation. You need to install ONLY according to the instructions in this manual.
- Keep this instruction manual carefully.
- An improper use may cause lethal hazards for the operator or third parties, or may result in damage to the units and other property.
- The solar kit components are designed to be assembled together according to the instructions in the installation guide to produce electricity for the domestic grid. Any other use is improper and therefore potentially dangerous.
- The solar kit must be connected to a safe electrical installation. If you have any doubts about the electrical connection, please contact consult qualified service personnel. Failure may result in electrical hazards to people and property.
- Make sure that your existing electrical net work is suitable for using this solar system.
- Make sure that the electrical circuit to which the socket is connected is protected upstream in the electrical panel by a differential switch and a circuit breaker or by a differential circuit breaker.
- Make sure that the building structure (railing, wall, façade, support...) where this solar kit will be mounted can bear the weight load.
- Do NOT install the solar kit on the house roof.
- Make sure that the power socket this solar kit connects to is properly grounded. We recommend that the solar panel is grounded as well, to avoid potential damages in thunderstorms, consult a licensed electrician for such.
- The solar kit must be connected to an earthed mains supply ONLY.
- Be careful not to plug the solar kit into a controlled socket, as this may cause it to disconnect regularly.
- Do NOT connect the solar kit to a power strip.
- Disconnect from the plug before handling the other cables in the solar kit.
- Before each use, make sure that the cables are in perfect condition. Do NOT operate with a damage cables.
- Do NOT pull on the cables excessively (risk of damage).
- Carefully remove the unit from its packaging and inspect for external damage. If you find any imperfections, please contact your local dealer.
- **DANGER** : When a photovoltaic panel is exposed to light, it generates a voltage. Energy stored in this equipment's capacitors presents a risk of electric shock. Even after the unit is disconnected from the grid and photovoltaic panels, high voltages may still exist inside the PV-Inverter. Do not remove the casing until at least 5 minutes after disconnecting all power sources.
- Keep children and unauthorized people out of the system photovoltaic.
- People who have reduced physical, sensory or mental capabilities or by those whose knowledge or experience is limited may only use following proper instruction and under constant supervision. Children are forbidden to play with.
- Do NOT attempt to repair problems yourself (e.g. broken glass cables). Please contact a qualified service personnel, an authorized installer or customer service
- **WARNING** : Risk of burns due to hot parts. Some parts and surfaces are still hot during operation. To reduce the risk of injury, do not touch the active parts during operation
- Periodically check this solar kit to make sure that all electrical connection are tight and secure. Also check the mountings (bolts, connections...) are tight and secured.



- Inspections must first be carried out after exceptional events (e.g. storm, hail, high snow load, etc.) but also regularly. During these inspections, it should be verified whether the components are safe, intact and clean.
- ONLY clean modules that have been cooled.
- Do NOT clean the modules with water if there is a risk of freezing.
- Remove dirt with warm water or a soft cloth. Do NOT scratch dirt. Remove snow and ice without force
- Leave the substructure free of dirt and debris.
- Do NOT use abrasive detergents; surfactants, scrapers or cleaning equipment with pressurized water. Do NOT use micro-polar wool or cotton cloths.

Assembly Warnings

- Before installation, please check all the components of the solar kit to ensure that there is no transportation or handling damage, which may affect the insulation integrity or safety clearances ; otherwise, it may causesafety hazards.
- Install ONLY undamaged modules and components.
- Do NOT attempt to modify or disassemble the solar kit components in any manner.
- Assemble the solar kit ONLY per the instructions in this manual. Mount the inverter in such a way that it cannot be touched inadvertently.
- The installation location must be freely and safely to get at all times
- In order to avoid electrical shock or other injury, inspect existing electronic or plumbing installations before screwing the solar kit installation.
- Use care when choosing solar kit installation location and adhere to specified cooling requirements.
- Never install solar kit in environment of little or no air flow, nor dust environment. That may derate the efficiency of the cooling.
- Do NOT install solar kit on easily flammable materials and where flammable materials are stored.
- Do NOT install solar kit on structures constructed of flammable or thermolabile materials.
- Do NOT install solar kit in close proximity to conditioned air systems
- Do NOT mount wall brackets on residential roofs. The brackets are not designed and certified for this type of use.
- Mount wall brackets on a sturdy wall to prevent them from being torn off. Do NOT modify the fixings supplied.
- Do NOT place supports designed for high ground on a flat roof if they are not screwed to the ground.
- Do NOT use any other fixing method than those recommended in the installation guide.
- Falling equipment can cause serious or even fatal injury, never mount the unit on the bracket unless you are sure that the mounting frame is really firmly mounted, after carefully checking.
- When installing photovoltaic modules during the day,use opaque materials to cover the photovoltaic modules,otherwise the voltage at the module terminals will be high in the sun,which may cause danger.
- Do NOT install solar kit in windy or wet weather.
- Use ONLY dry, insulated tools. Do NOT operate with wet hands.
- In order to minimize the potential of a shock hazard due to hazardous voltages, cover the entire solar array with dark material prior to connecting the array to any equipment.
- WARNING : Risk of electric shock. Unauthorized removal of necessary protections, improper use, incorrect installation and operation may lead to serious safety and shock hazards and/or equipment damage.



- WARNING : Danger to life due to fire or explosion : electrical devices can cause fires.
- Do NOT install damaged modules.
- Do NOT install modules inside.
- Do NOT install modules on moving objects.
- Never step on the modules.
- Do NOT subject the modules to mechanical stresses.
- Do NOT drop objects on modules.
- Do NOT drop modules.
- Never lift or move the module through the connection cables or inverter.
- Do NOT put any things on the inverter or the modules.
- Do NOT cover the inverter or the modules.
- Do NOT move the installation during operation.
- Under special circumstances, the inverter may be subject to electromagnetic interference from surrounding equipment. At this time, the user is obliged to take correct measures to reduce the interference from surrounding equipment to the inverter.
 - Never install the inverter near the sensitive equipment (e.g. Radios, telephone, television, etc).
 - Do not stay closer than 20 cm to the inverter for any length of time.

Electrical Warnings

- All electrical installations must comply with local electrical safety standards.
- Do NOT open the casing. Do NOT attempt to repair, consult qualified service personnel. All wiring and electrical installation must be performed by qualified service personnel.
- Improper operation during the wiring process can cause fatal injury to operator or unrecoverable damage. ONLY qualified personnel can perform the wiring work.
- Touching live components can result in serious injury or death.
- Electrical installation, repairs and conversions may only be carried out by electrically qualified persons.
- WARNING : Danger to life due to high voltages. Forbid installation in live line.
- Do NOT touch damaged components.
- Excessive voltage can damage the solar kit.
- Do NOT disconnect the solar kit under load.
- Do NOT disconnect the loaded cables.
- Isolate all exposed cable ends.
- Only connect cables with connectors
- Make sure all electrical components are in a clean state, dry and secure
- Make sure the cabling is not under tension
- Ensure wiring is not exposed and/or hanging and is protected from dirt and mould
- Ensure all connectors are sealed and secure during operation.



2. Technical Specifications

Solar panel		
Maximum Power at STC (Pmax)	W	410 (+3%)
Open Circuit Voltage (Voc)	V	37.42
Short Circuit Current (Isc)	A	13.68
Maximum Power Voltage (Vmp)	V	31.49
Maximum Power Current (Imp)	A	13.02
Dimensions (L x W x h)	cm	172,2 x 113,3 x 3
Weight	kg	20,5
Number of cells	pcs	108
Type of cells		MONO crystalline 182x91mm
Output Cables		Cable: 1.2 meter, Cross section: 4.0 mm ²
Connector		MC4 PLUG
Operating Temperatures range	°C	-40° to +85°C
Operating Temperatures range	°C	-40° to +85°C

Micro Inverter		
Dimensions (L x W x h)	cm	17,8 x 15,3 x 2,8
Weight	kg	1,98
Max. Input Voltage	V	60
Max. Input Current	A	14
Max. Input Short-circuit Current	A	20
Recommended Module Power	W	300-550
Max. Continuous Output Power	VA	400
Nominal Continuous Output Power	W	400
Nominal Output Current	A	1,74
Max. Output Current	A	2
Nominal Output Voltage	V	220/230/240(175~270), L/N/PE
Nominal Frequency	Hz	50/60
Power Factor		-0.8 +0.8
Type of connector (input)		MC4
MPPT Efficiency	%	99,9



AC cable		
Length	m	10
Wire connection	mm ²	3* 1.5mm ² , VDE
Type of socket		EU Schuko







DC Extension cable		
Length	m	3
Type of connector (input & output)		MC4

General kit specifications		
Protection index	IP	IP67
Operating temperatures range	C°	-40~65°C
Wii connexion		Yes
Available app		Monitoring the production



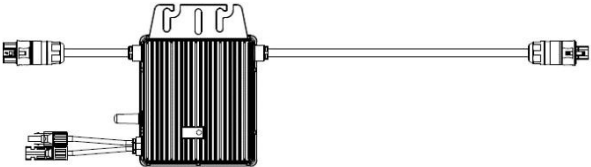







3. What's in your kit

Electrical parts

<p style="text-align: center;">x1 Panel</p> <div style="display: flex; justify-content: space-around;"><div style="text-align: center;"><p>Front</p></div><div style="text-align: center;"><p>Back</p></div></div>	
<p style="text-align: center;">x1 Micro-Inverter (including Wi-Fi transmitter)</p> 	
<p>x2 DC extension cables</p> 	<p>x1 Waterproof AC end cap</p> 
<p>x1 1 :1 Paper template</p> 	<p>x1 10m cable with mains plug</p> 



Mounting structure

<p>X2 Triangle mounts</p> 	<p>X1 Enhance bar</p> 
<p>X2 M8*20 bolt (for micro-inverter)</p> 	<p>X16 M8*20 bolt</p> 
<p>X2 M8 * 120 bolt</p> 	<p>X6 Expansion bolt M8*60 bolt</p> 
<p>X2 Arc hanger</p> 	<p>X2 U fixture</p> 



4. Installation guide

Before Installation

- ❖ *Before connecting your solar kit to the mains, make the declaration for Auto-Consumption on the ENEDIS web portal.*

During the registration process, ENEDIS will request the DIN VDE 0126-1-1 certificate of the micro-inverter. You can download this certificate by following this link :

www.mms-support.net/OTA/DG23BL0041_DIN_VDE0126.pdf

- ❖ *Make sure your home is equipped with a LINKY meter. If you do not yet have a LINKY meter, apply to ENEDIS web portal.*
- ❖ Your electrical installation must comply with the following standards
- ❖ 230V 16A 2P+T socket, connected to a good quality earth (earthing must be to standard)
- ❖ Electrical circuit wired in 1.5mm² and protected upstream by a 16A thermal-magnetic circuit breaker OR wired in 2.5mm² and protected upstream by a 20A thermal-magnetic circuit breaker
- ❖ Electrical circuit protected upstream by a 30mA earth leakage switch

For better production

- ❖ Find a location that remains sunny throughout the day
- ❖ Tilt the panels for better solar production
- ❖ Give preference to a southern orientation



Please handle solar panels with caution and verify you have a socket within 10 m from the kit.

Necessary tools

- ❖ SCREWDRIVER
- ❖ PENCIL
- ❖ DRILL/DRIVER
- ❖ 6mm ALLEN KEY
- ❖ 13mm WRENCH



Optimal mountings

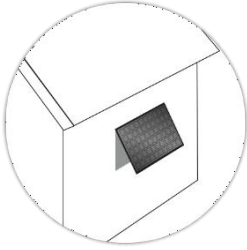

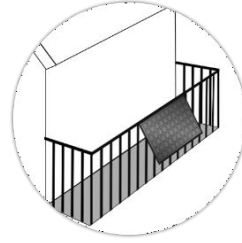

 Inclined on a façade

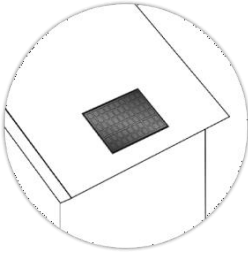

 Attached to balcony



 Flat on a sloping surface
 On a low-rise building. Do not install it on the house roof.

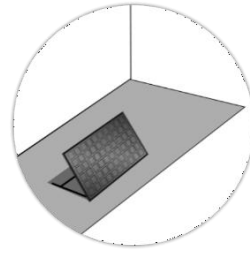

 On the ground



STEP 1 : Structure assembly : Installation on the ground

The solar kit can be mounted horizontally on the ground.

1 Take out the solar kit and its accessories from the package. Verify that all the elements are present in the box.

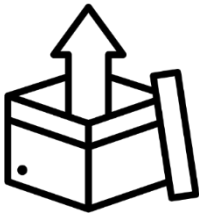

2 Secure the triangle mounts to the solar panel with M8*20 bolt, Mounting holes already predrilled on the solar panel frame.

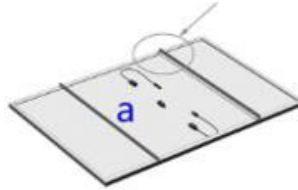
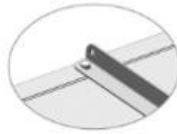

3 Connect bar (a) & (c), as shown with M8 * 20 bolts.

By securing the angle adjusting bar (c) to difference holes, solar panel can be tilted to different angle.

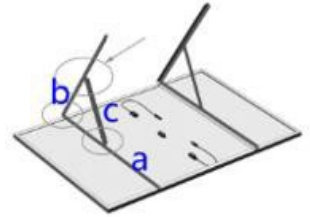



4 Connect the two triangle mounts together with enhance bar (d) to strengthen the whole mounting structure. Hole for enhance bar are the one located on the outermost.

5 Secure micro inverter to the solar panel. Mounting holes already predrilled on the solar panel frame.

6 Secure the solar panel to the ground through the M8*60 expansion bolts

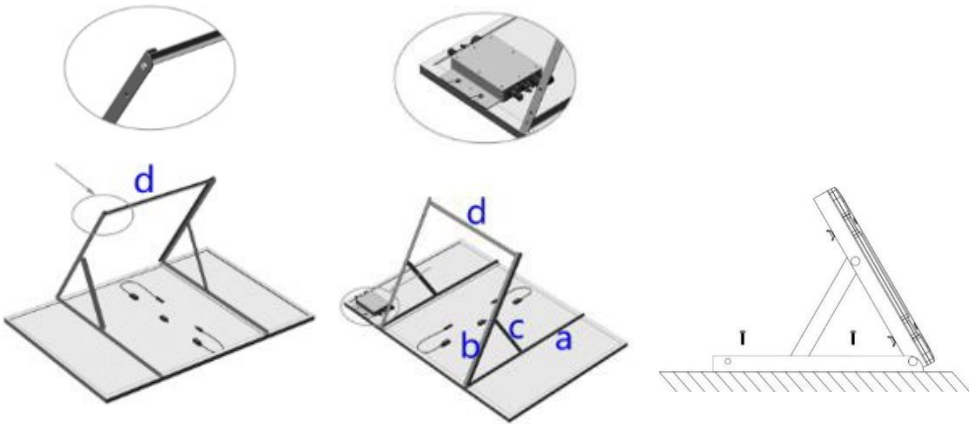

WARNING

·Choose installation location carefully and adhere to specified cooling requirements. Micro-inverter should be installed in a suitable position with good ventilation and no directly sunshine.

The optimum Micro-inverter fixation

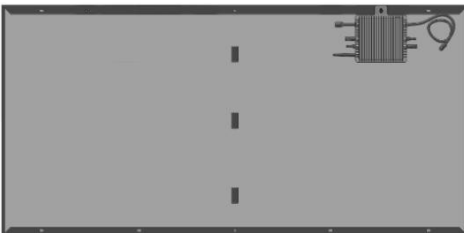



STEP 1 BIS : Structure assembly : Installation on the wall

The solar kit can be mounted vertically on the wall. *The 5 first steps are the same as for Installation on the ground, please refer to STEP 1 part.*

To help you prepare the place where it can be placed, You can use the 1 :1 drawing provided.

The micro inverter must be located at a maximum distance of 20m from your Wifi router, and with a maximum of one wall.

- 1** Position the pattern using the paper, provided in the box. They should be all aligned on your wall.
- 2** Mark the locations of the future screws with a pencil and remove the papers.
- 3** Check that the hole pattern is correct by placing the pre-assembled kit on top of your wall. You should see the pencil mark through the holes for wall mount.

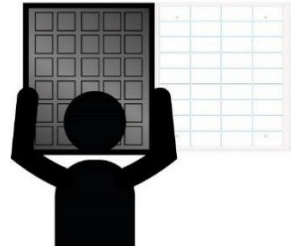
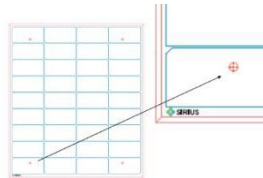



4 Secure the solar panel to the wall through the M8*60 expansion bolts.

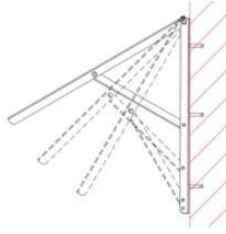

WARNING

·Choose installation location carefully and adhere to specified cooling requirements. Micro-inverter should be installed in a suitable position with good ventilation and no directly sunshine.



STEP 1 TER : Structure assembly : Installation on the balcony railing

The solar kit can be mounted to the railing of your balcony. *The 5 first steps are the same as for Installation on the ground, please refer to STEP 1 part.*

The micro inverter must be located at a maximum distance of 20m from your Wifi router, and with a maximum of one wall.

1 Secure the two Arc hangers to Bar (b) of each of the triangle mount using M8 * 20 bolts.

2 Lift the solar panel assembly careful to outside of the balcony railing, and land the Arc hangers safely. Then lock the Arc hangers to the balcony railing using M8*120 bolts.

3 Lock the lower end of the solar panel assembly to the balcony railing using U fixtures, make sure that the U fixture land on above the enhance railing bar (d).

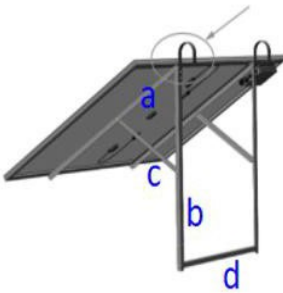
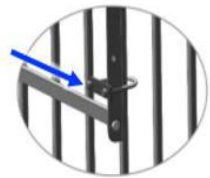



STEP 2 : Electrical connection of the system

Wiring diagram of each component

MICRO-INVERTER

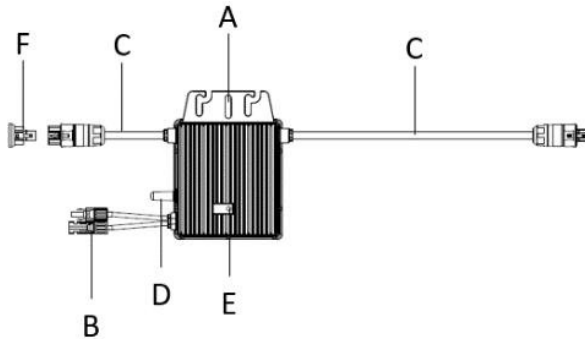

A : Mounting Hole

C : AC Cables

E : Status LED Light

B : DC Cables

D : Antenna

F : AC end cap

SOLAR PANEL



A: Male MC4 Connector

B : Female MC4 Connector



Before Electrical connection : Check the Installation Environment and Position

When choosing the position of installation, comply with the following conditions:

- ❖ To avoid unwanted power derating due to an increase in the internal temperature of the inverter, do not expose it to direct sunlight.
- ❖ To avoid overheating, always make sure the flow of air around the inverter is not blocked.
- ❖ Do not install in places where gasses or flammable substances may be present.
- ❖ Avoid electromagnetic interference that can compromise the correct operation of electronic equipment.
- ❖ It's recommended to install microinverter on structures underneath the photovoltaic modules so that they work in the shade.
- ❖ Use a mobile phone to check the Wi-Fi signal strength at the installation position. If the Wi-Fi signal is bad, try to install the microinverter at another position or move the Wi-Fi router.



DANGER

·Before installation, check the micro-inverter to ensure absence of any transport or handling damage, which could affect insulation integrity or safety clearances.

·Unauthorized removal of necessary protections, improper use, incorrect installation and operation may lead to serious safety and shock hazards or equipment damage.

·Be aware that installation of this equipment includes risk of electric shock.



Optimal wire connections

Final scheme of the system connection

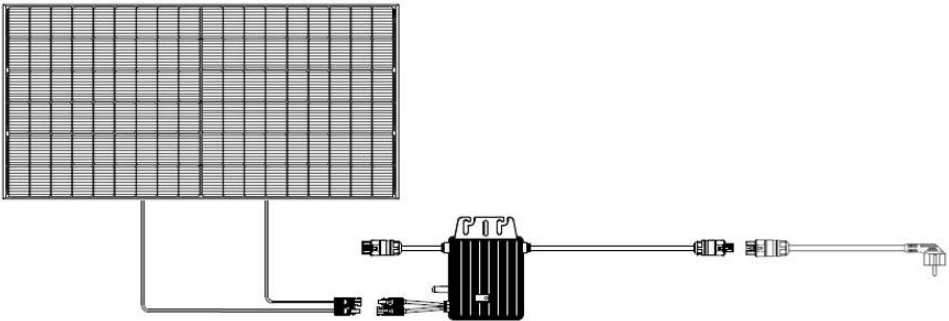

- 1 Connect the DC cable of the panel to the microinverter.

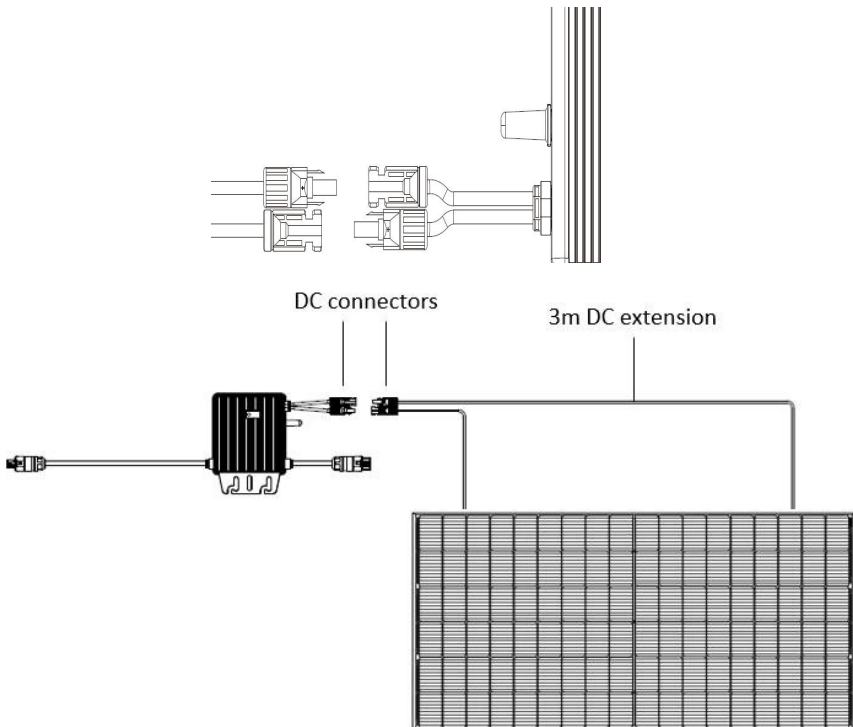



·When the photovoltaic array is exposed to light, it provides a DC voltage to the inverter.



WARNING

·Ensure that all DC cables are correctly wired and that none of the wires are pinched or damaged.

·The maximum open circuit voltage of the PV modules included in this kit are designed to not exceed the specified maximum input DC voltage of the micro inverter. Do NOT use other component than ones provided in this kit.



CAUTION

·If the DC cable is too short for installation, use a DC Extension Cable to connect PV modules to the microinverter.

·Use MC4 compatible DC connectors in the inverter side of DC extension cable, included in this kit.

·Contact aftersales service for the requirements of DC connectors in the module side of DC extension cable in case of needed.



2 Plug the AC cable connector to the micro inverter.
Push in cable until it locks in.

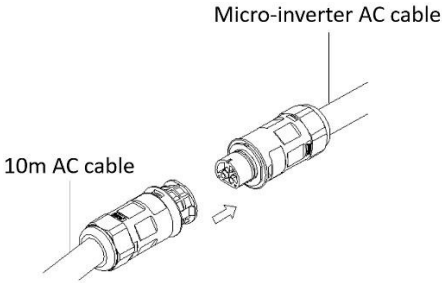

3 Use a Waterproof Connector Protective Cap to make sure the unused AC connector to be closed.

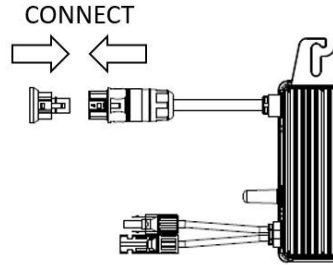



Step 3. Start the System

- 1** Connect the AC cable plug to the 230V house socket.
- 2** Your system will start producing power after about a two-minute wait time.
- 3** The LED will flash green and red at start up.
If your micro-inverter is clicking in green color - the connection is well done and the production of electricity already started!

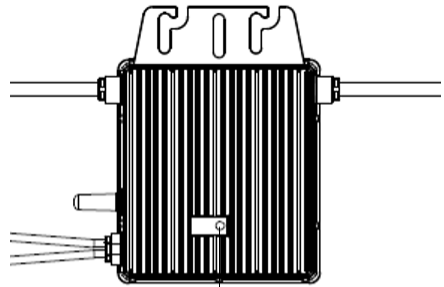

GREEN LIGHT BLINKING

The definition of LED light signals is shown as below :

Status	Indicates	Solutions
Flashing Green (0.2-0.8)	Working normally	Your installation generates electricity
Flashing Green (0.2-3.8)	WiFi abnormally	Verify the wifi connection
Flashing Red	Working abnormally	Verify the electrical connections
Solid Red	Fault	Refer to troubleshooting section below



5. Configuration of the micro-inverter and the app

The microinverter will directly connect the router (Wi-Fi Version). Users can use the Talent APP to monitor the microinverter.

Visit “Google Play” or “Apple Store” and “**Talent Home**”. Download and install it in the mobile phone.



Talent Home

Register a new account in **Talent Home**.

Scan the QR code below to find the latest User Guidance of Talent Home.





User Guidance of Talent Home

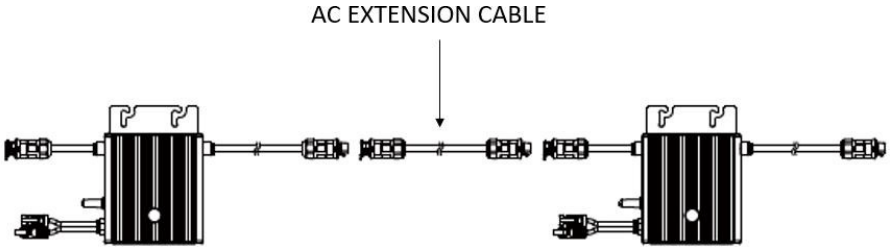

6. Configuration of 2 kits in serie

It is possible to connect 2 kits maximum in serie. The connection of 2 kits in serie requires an AC extension cable (**not included**).



 The ADEME guide for the installation of plug & play self-consumption kits recommends not exceeding 900W per standard socket circuit in accordance with current electrical standards (socket circuit wired in 2.5mm² copper and protected by a 20A thermal circuit breaker) to avoid thermal overload.

The distance between every two micro-inverters should meet the length of AC cables. The length of each AC cable should not exceed 1.4 m.

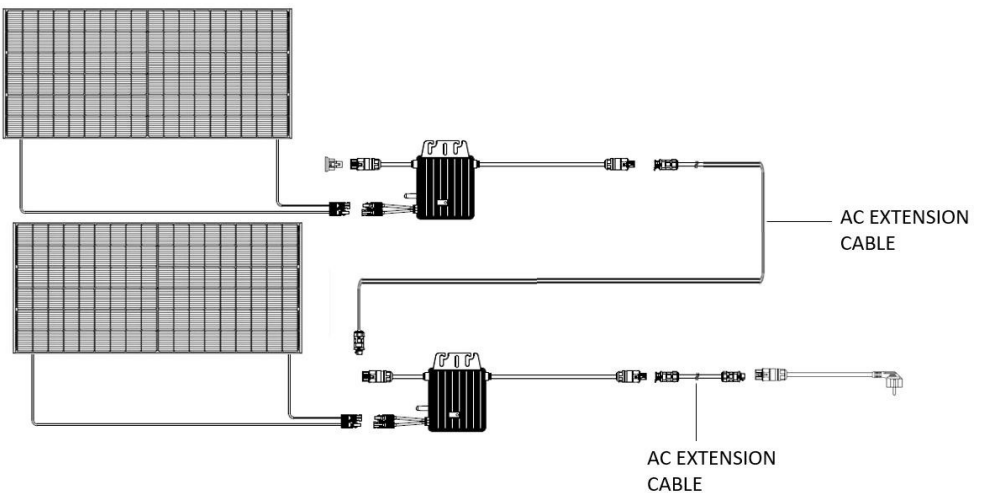



7. Troubleshooting

Some malfunctions can be easily resolved. Before calling customer service or a repairer, please consult the following table :

Problem	Reason	Solution
No electricity production	Power failure	Check that there is no power failure
	Incorrect electrical connection	Check that cables are correctly connected
	Micro-inverter or solar panel is damaged	Contact aftersales department
	Insufficient sunshine	Move the installation to a sunnier location
	Installation is not connected to the household electrical system	Plug the installation to the house socket
Solid Red LED light on microinverter	Fault	Contact aftersales department

If you have any questions, please contact our customer service department at sav@market-maker.fr.

8. Declaration of Conformity

Market Maker Brand Licensing, hereby declares that this equipment, conforms to the essential requirements and other relevant provisions of Directive 2014/53/UE.

The declaration of Conformity can be viewed at the following address:

www.mms-support.net/OTA/ECD_MMBL_SI-1KIT410-001.pdf

9. Warranty

SUPPORT MODE

For micro-inverters and solar panels products (excluding structures and screws which are guaranteed two (2) years), from the SIRIUS brand, we offer the Customer a commercial guarantee for a period of twelve (12) years from the delivery date of the goods during which the product will be replaced.

For any support request, please contact the after-sales service by email at **sav@market-maker.fr**.

You will then be asked for the defective part and the original invoice attesting to the payment of the product.

We may ask you for photos of your appliance.

It is also important to provide a photo of the appliance identification label, usually placed under the appliance.

Within the framework of the implementation of the legal guarantee of conformity, a non-conforming or defective product may be, at your choice, repaired or replaced.

If the product is repaired, and provided that the legal guarantee period is still running, you will benefit from an extension of guarantee of 6 additional months.

If you choose to repair the product, when repair is not possible, we will replace the product. This new product will then be covered by a new 2-year guarantee.

DEFECTS ON UNPACKING

If, upon unpacking, the product or the appliance turns out to contain a defect that hinders its usability for the purpose for which it was designed and manufactured, please contact the after-sales service within 72 working hours.

GUARANTEE EXCLUSIONS

GUARANTEE EXCLUSIONS RELATED TO THE ORIGIN OF THE DAMAGE

The guarantee does not apply in the event of accidental material damage and, in particular, does not cover deterioration and failure due to:

- Improper installation (incorrect assembly or assembly contrary to the instructions in the user manual) or improper maintenance of the product, or negligence including:
 - Improper use of the equipment or failure to follow the instructions contained in the user manual;
 - Faulty storage;
 - Transport or mishandling;
 - Lightning, flood, fire, power surge, shock, poor ventilation, fall, discoloration due to light, burning, humidity, excessive heating without humidifier, unevenness of the floor or presence of insects, destruction due to the intervention of a third party or animals;
 - Repairs carried out and / or any intervention on the equipment and / or opening of the equipment by a person not authorized by the manufacturer;
 - Maintenance, repair or replacement of parts due to normal wear and tear (example: impact);
 - Lack of maintenance or maintenance contrary to the instructions for use and maintenance specified by the seller and/or by the instructions for use and maintenance accompanying the product;
 - Modification of the construction and original characteristics of the guaranteed product;
 - Corrosion, oxidation, improper connection or external power supply problems;
 - An event of force majeure;

Without this list being limitative.

GUARANTEE EXCLUSIONS RELATED TO THE NATURE OF THE DAMAGE (CONSEQUENTIAL DAMAGES)

The guarantee only covers the right to repair or replace the guaranteed product.

Thus, consequential damages resulting from failure or deterioration are not covered by the guarantee, including:

- The costs of commissioning, adjustment, cleaning;
- Damage of any kind resulting from the unavailability of the guaranteed product during the period between the deterioration or failure and the repair or replacement of the guaranteed product.

OTHER EXCLUSIONS

- Damage and failures falling under the specific exclusions provided for in the manufacturer's warranty for the guaranteed product, as mentioned in the product's user manual;
- Deterioration of an aesthetic nature;
- Guaranteed products that the customer is unable to return or those returned without their accessories



SIRIUS

Merci !

Vous produisez votre énergie solaire !

Imported by Market Maker Brand Licensing
79/81 Ancienne route Nationale 7
69570 Dardilly

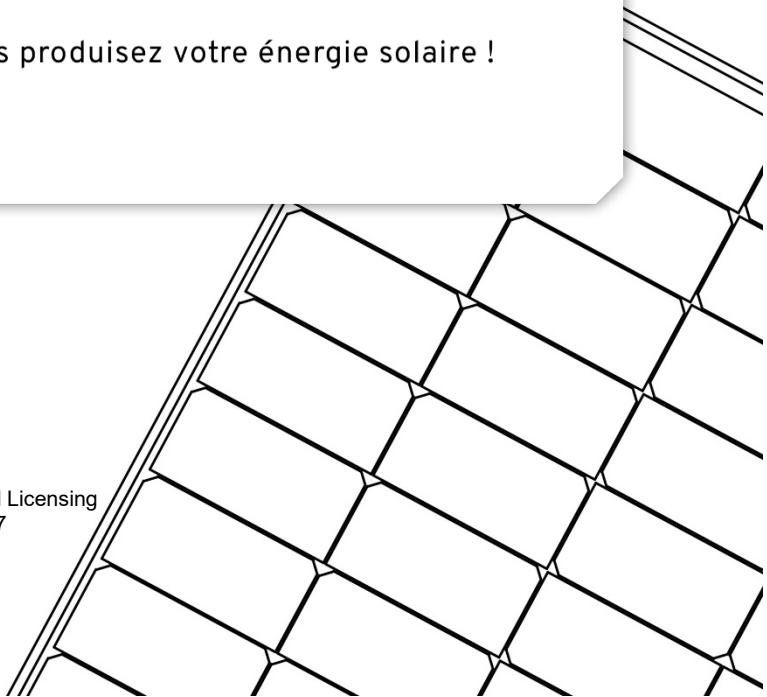



Installeren, Aansluiten, Produceren!

**ZONNEKIT PLUG&PLAY
410W VOLLEDIG ZWART**

SI-1KIT410

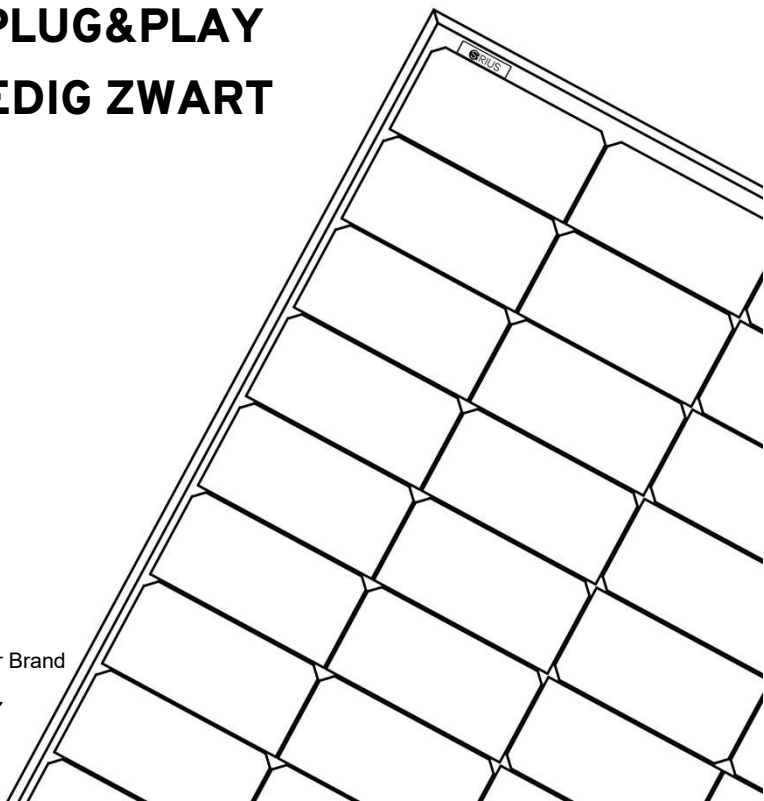

Geïmporteerd door Market Maker Brand
Licensing
79/81 Ancienne route Nationale 7
69570 Dardilly



1. Veiligheidsvoorschriften

Algemene veiligheid

- Lees deze handleiding zorgvuldig door voorafgaand aan de installatie. Installeer het product **UITSLUITEND** volgens de instructies in deze handleiding.
- Bewaar deze instructiehandleiding op een veilige plek.
- Incorrect gebruik kan leiden tot fatale gevaren voor de gebruiker of derden, of kan leiden tot schade aan de apparatuur of andere eigendommen.
- De onderdelen van deze zonnepanelen zijn ontworpen om samen te worden geïnstalleerd volgens de instructies in de installatiehandleiding en elektriciteit te produceren voor het lichtnet. Elk ander gebruik is oneigenlijk gebruik en dus potentieel gevaarlijk.
- De zonnepanelen moeten worden aangesloten op een veilige elektrische installatie. Neem in het geval van twijfel over de elektrische aansluiting contact op met bevoegd servicepersoneel. Een verkeerde aansluiting kan leiden tot elektrische gevaren voor personen en eigendommen.
- Controleer of uw bestaande elektrische netwerk geschikt is voor gebruik met dit zonnepaneel.
- Zorg ervoor dat het elektrische circuit waarop het stopcontact is aangesloten stroomopwaarts in het schakelbord wordt beveiligd door een differentieelschakelaar en een stroomonderbreker of door een differentieelautomaat.
- Controleer of de constructie van het gebouw (reling, muur, gevel, steun...) waarop deze zonnepanelen wordt gemonteerd, de gewichtsbelasting kan ondersteunen.
- Installeer de zonnepanelen **NIET** op het dak van het huis.
- Zorg ervoor dat het stopcontact waarop deze zonnepanelen wordt aangesloten, goed is geaard. Wij raden u aan om ook het zonnepaneel te aarden, om mogelijke schade bij onweer te voorkomen. Raadpleeg hiervoor een bevoegde elektricien.
- De zonnepanelen mag **UITSLUITEND** worden aangesloten op een geaarde netvoeding.
- Pas op dat u de zonnepanelen niet in een aangestuurd stopcontact steekt, omdat deze hierdoor regelmatig kan loskoppelen.
- Sluit de zonnepanelen **NIET** aan op een stekkerdoos.
- Koppel het product los van de stekker voordat u de andere kabels in de zonnepanelen hanteert.
- Controleer vóór elk gebruik of de kabels in perfecte staat verkeren. **NIET** gebruiken met een beschadigde kabel.
- **NIET** te hard aan de kabels trekken (risico op schade).
- Haal het product voorzichtig uit de verpakking en controleer deze op externe beschadiging. Als u imperfecties aantreft, neem dan contact op met uw lokale dealer.
- **GEVAAR:** Een fotovoltaïsch paneel genereert een spanning wanneer blootgesteld aan licht. De energie opgeslagen in de condensatoren van deze apparatuur vormt een risico op elektrische schokken. Zelfs nadat het product is losgekoppeld van het lichtnet en de fotovoltaïsch panelen, kunnen er nog steeds hoge spanningen aanwezig zijn in de PV-omvormer. Wacht ten minste 5 minuten na het loskoppelen van alle stroomvoorzieningen voordat u de behuizing verwijdert.
- Houd kinderen en onbevoegde personen uit de buurt van het fotovoltaïsch systeem.
- Personen met verminderde lichamelijke, zintuiglijke of geestelijke capaciteiten, of met een tekort aan kennis of ervaring, mogen het product alleen gebruik maken na deugdelijke instructie en onder constant toezicht. Het is voor kinderen verboden om het product als speelgoed te gebruiken.
- Probeer problemen **NIET** zelf te repareren (zoals gebroken glasvezelkabels). Neem contact op met gekwalificeerd servicepersoneel, een geautoriseerde installateur of klantendienst
- **WAARSCHUWING:** Risico op brandwonden wegens hete onderdelen. Sommige onderdelen en oppervlaktes zijn heet tijdens gebruik. Raak de actieve onderdelen tijdens gebruik niet aan om het risico op letsel te voorkomen



- Controleer deze zonnepaneel regelmatig om te zien of alle elektrische aansluitingen nog stevig vastzitten. Controleer ook of alle bevestigingen (bouten, verbindingen...) nog stevig vastzitten.
- Voer inspecties regelmatig uit en altijd direct na uitzonderlijke gebeurtenissen (zoals storm, hagel, zware sneeuwbelasting, enz.). Controleer bij deze inspecties of de componenten veilig, intact en schoon zijn.
- Reinig modules ALLEEN nadat deze zijn afgekoeld.
- Reinig modules NIET met water als er een risico op bevrozing bestaat.
- Verwijder vuil met warm water of een zachte doek. Schraap vuil NIET weg. Verwijder sneeuw en ijs zonder te forceren
- Houd de constructie vrij van vuil en puin.
- Gebruik GEEN schurende reinigingsmiddelen; oppervlakteactieve stoffen, schrapers of reinigingsapparatuur met water onder druk. Gebruik GEEN micropolaire wollen of katoenen doeken.

Waarschuwingen inzake installatie

- Controleer vóór de installatie alle componenten van de zonnepaneel om er zeker van te zijn dat er geen transport- of hanteringsschade is die de isolatie-integriteit of veiligheidsafstanden kan aantasten; dit kan anders veiligheidsrisico's opleveren.
- Installeer UITSLUITEND onbeschadigde modules en componenten.
- Probeer de componenten van deze zonnepaneel op geen enkele wijze te modificeren of demonteren.
- Installeer de zonnepaneel UITSLUITEND volgens de instructies in deze handleiding. Monteer de omvormer zodanig dat deze niet per ongeluk kan worden aangeraakt.
- De installatieplek moet te allen tijde vrij en veilig toegankelijk worden gehouden
- Inspecteer bestaande elektronische of sanitaire installaties voordat u de installatie van de zonnepaneel vastschroeft om elektrische schokken of ander letsel te voorkomen.
- Wees voorzichtig bij het kiezen van de installatieplek voor de zonnepaneel en houd rekening met de opgegeven vereisten voor koeling.
- Installeer de zonnepaneel nooit in een omgeving met weinig of geen luchtstroom, noch in stoffige omgevingen. De efficiëntie van de koeling kan anders worden aangetast.
- Installeer de zonnepaneel NIET op licht ontvlambare materialen of waar ontvlambare materialen zijn opgeslagen.
- Installeer de zonnepaneel NIET op constructies die zijn gemaakt van brandbare of thermolabiele materialen.
- Installeer de zonnepaneel NIET dicht in de buurt van airconditioningsystemen
- Installeer muurbeugels NIET op het dak van een huis. Deze beugels zijn niet ontworpen en gecertificeerd voor dat soort gebruik.
- Bevestig muurbeugels aan een stevige muur om te voorkomen dat ze eraf scheuren. De meegeleverde bevestigingen mogen NIET worden gemodificeerd.
- Plaats GEEN steunen die zijn ontworpen voor hoge grond op een plat dak als deze niet op de grond zijn geschroefd.
- Gebruik GEEN enkele andere bevestigingsmethode dan die aanbevolen in de installatiehandleiding.
- Vallende apparatuur kan ernstig of zelfs fataal letsel veroorzaken. Monteer het apparaat nooit op de beugel tenzij u er zeker van bent dat het montageframe echt stevig is gemonteerd, na zorgvuldige controle.
- Gebruik bij het overdag installeren van fotovoltaïsche modules ondoorzichtige materialen om de fotovoltaïsche modules af te dekken, anders zal de spanning op de module-aansluitingen hoog zijn wanneer blootgesteld aan de zon, wat gevaar kan opleveren.
- Installeer de zonnepaneel NIET in winderig of nat weer.



- Gebruik UITSLUITEND droog, geïsoleerd gereedschap. NIET hanteren met natte handen.
- Om de kans op schokken als gevolg van gevaarlijke spanningen tot een minimum te beperken, dient u de gehele zonne-array af te dekken met donker materiaal voordat u de array aansluit op apparatuur.
- WAARSCHUWING: Risico op elektrische schok. Onbevoegde verwijdering van noodzakelijke beveiligingen, onjuist gebruik, onjuiste installatie of bediening kan leiden tot ernstige veiligheids- en schokrisico's en/of schade aan apparatuur.
- WAARSCHUWING: Levensgevaar wegens brand of ontploffing: elektrische apparaten kunnen brand veroorzaken.
- Installeer GEEN beschadigde modules.
- Installeer modules NIET binnenshuis.
- Installeer modules NIET op bewegende voorwerpen.
- Ga nooit op de modules staan.
- Stel modules NIET bloot aan mechanische belastingen.
- Laat GEEN voorwerpen op de modules vallen.
- Laat modules NIET vallen.
- Til of verplaats de module nooit door de aansluitkabels of de omvormer heen.
- Plaats NIETS bovenop de omvormer of modules.
- Dek de omvormer of modules NIET af.
- Verplaats de installatie NIET tijdens gebruik.
- Onder speciale omstandigheden kan de omvormer worden blootgesteld aan elektromagnetische interferentie van omringende apparatuur. In dit geval is de gebruiker verplicht om de juiste maatregelen te nemen en de interferentie van omringende apparatuur op de omvormer te verminderen.
 - Installeer de omvormer nooit in de buurt van gevoelige apparatuur (zoals radio's, telefoons, televisies, enz.).
 - Blijf niet gedurende langere tijd dichterbij dan 20 cm bij de omvormer.

Waarschuwingen inzake elektriciteit

- Alle elektrische installaties moeten voldoen aan de lokale normen voor elektrische veiligheid.
- De behuizing NIET openen. NIET proberen te repareren, raadpleeg bevoegd servicepersoneel. Alle bedrading en de elektrische installatie moeten worden uitgevoerd door bevoegd servicepersoneel.
- Onjuist gebruik tijdens het bedradingsproces kan leiden tot dodelijk fataal voor de gebruiker of onherstelbare schade. UITSLUITEND bevoegd servicepersoneel mag de bedradingswerkzaamheden uitvoeren.
- Het aanraken van spanningvoerende onderdelen kan ernstig letsel of de dood tot gevolg hebben.
- Elektrische installatie, reparaties en ombouw mogen alleen worden uitgevoerd door personen gekwalificeerd voor elektrisch werk.
- WAARSCHUWING: Levensgevaar wegens hoge spanningen. Installatie in een spanningvoerende lijn is verboden.
- Raak GEEN beschadigde componenten aan.
- Te hoge spanning kan de zonnepaneel beschadigen.
- Koppel de zonnepaneel NIET los wanneer onder belasting.
- Koppel belaste kabels NIET los.
- Isoleer alle blootgestelde kabeluiteinden.
- Sluit alleen kabels met connectoren aan
- Zorg ervoor dat alle elektrische componenten schoon, droog en veilig zijn
- Zorg ervoor dat de bedrading niet onder mechanische spanning staat
- Zorg ervoor dat de bedrading niet bloot ligt en/of hangt en beschermd is tegen vuil en schimmel
- Zorg ervoor dat alle connectoren tijdens gebruik afgedicht en veilig zijn.



2. Technische specificaties

Zonnepaneel		
Maximaal vermogen bij STC (Pmax)	W	410 (+3%)
Open circuitspanning (Voc)	V	37,42
Kortsluitstroom (Isc)	A	13,68
Maximale voedingspanning (Vmp)	V	31,49
Maximale voedingsstroom (Imp)	A	13,02
Afmetingen (L x B x h)	cm	172,2 x 113,3 x 3
Gewicht	kg	20,5
Aantal cellen	stukks	108
Type cellen		monokristallijn 182x91mm
Uitgangskabels		Kabel: 1,2 meter, Dwarsdoorsnede: 4,0 mm ²
Connector		MC4-STEKKER
Bedrijfstemperatuurbereik	°C	-40 tot +85°C
Bedrijfstemperatuurbereik	°C	-40 tot +85°C

Micro-omvormer		
Afmetingen (L x B x h)	cm	17,8 x 15,3 x 2,8
Gewicht	kg	1,98
Max. ingangsspanning	V	60
Max. ingangsstroom	A	14
Max. kortsluitingangsstroom	A	20
Aanbevolen modulevermogen	W	300-550
Max. continu uitgangsvermogen	VA	400
Nominaal continu uitgangsvermogen	W	400
Nominale uitgangsstroom	A	1,74
Max. uitgangsstroom	A	2
Nominale uitgangsspanning	V	220/230/240(175~270), L/N/PE
Nominale frequentie	Hz	50/60
Vermogensfactor		-0,8 +0,8
Type connector (ingang)		MC4
MPPT-efficiëntie	%	99,9



AC-kabel		
Lengte	m	10
Draadaansluiting	mm ²	3* 1,5mm ² , VDE
Type contact		EU Schuko



DC-verlengkabel		
Lengte	m	3
Type connector (ingang & uitgang)		MC4

Algemene specificaties van de kit		
Beschermingsindex	IP	IP67
Bedrijfstemperatuurbereik	C°	-40~65°C
Wii connexion		Ja
Beschikbare app		De productie controleren





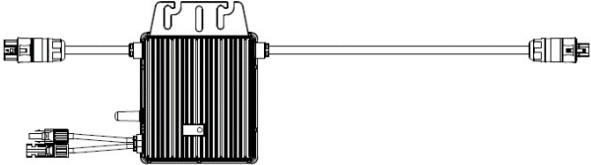

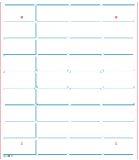
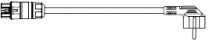

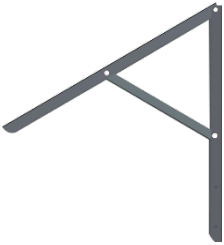

3. Wat zit er in uw kit

Elektrische onderdelen

x1 Paneel	
Vóór	Achter
	
x1 micro-omvormer (inclusief WiFi-zender)	
	
x2 DC-verlengkabels	x1 watervaste AC-einddop
	
x1 1:1 papieren sjabloon	x1 10m kabel met netstekker
	



Montagestructuur

<p>X2 driehoeksteunen</p> 	<p>X1 versterkingsstang</p> 
<p>X2 M8*20 bout (voor de micro-omvormer)</p> 	<p>X16 M8*20 bout</p> 
<p>X2 M8 * 120 bout</p> 	<p>X6 expansiebout M8*60 bout</p> 
<p>X2 booghanger</p> 	<p>X2 U-bevestiging</p> 



4. Installatiehandleiding

Vóór de installatie

- ❖ *Voordat u uw zonnepanelen aansluit op het lichtnet, dient u de verklaring voor automatisch verbruik te maken via het ENEDIS-webportaal.*

ENEDIS zal tijdens het registratieproces om het DIN VDE 0126-1-1-certificaat van de micro-omvormer vragen. U kunt dit certificaat via de volgende link downloaden:

www.mms-support.net/OTA/DG23BL0041_DIN_VDE0126.pdf

- ❖ *Zorg ervoor dat uw huis is voorzien van een LINKY-meter. Als u nog geen LINKY-meter hebt, kunt u deze aanvragen via het ENEDIS-webportaal.*
- ❖ *Uw elektrische installatie moet voldoen aan de volgende normen*
- ❖ *230V 16A 2P+T contact, aangesloten op aarde van hoge kwaliteit (aarde moet voldoen aan de toepasselijke normen)*
- ❖ *Elektrisch circuit bedraad in 1,5 mm² en stroomopwaarts beveiligd door een 16A thermisch-magnetische stroomonderbreker OF bedraad in 2,5 mm² en stroomopwaarts beveiligd door een 20A thermisch-magnetische stroomonderbreker*
- ❖ *Elektrisch circuit stroomopwaarts beveiligd door een 30mA aardlekschakelaar*

Voor betere productie

- ❖ *Zoek naar een locatie die gedurende de dag zonnig blijft*
- ❖ *Kantel de panelen voor betere productie van zonne-energie*
- ❖ *Richt de panelen bij voorkeur op het zuiden*



Ga voorzichtig om met de zonnepanelen en controleer of er een stopcontact is binnen 10 m van de kit.

Vereist gereedschap

- ❖ SCHROEVENDRAAIER
- ❖ POTLOOD
- ❖ BOOR/BOORMACHINE
- ❖ 6mm INBUSSLEUTEL
- ❖ 13mm MOERSLEUTEL



Optimale montages

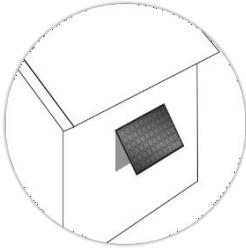

◆ Schuin op een gevel

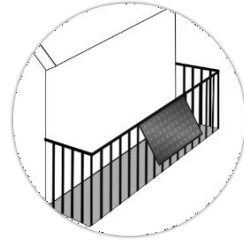

◆ Bevestigd aan een balkon

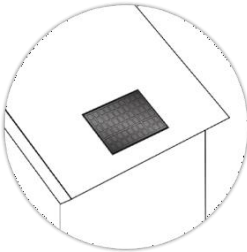

◆ Vlak op een schuin oppervlak
◆ Op laagbouw. Niet installeren op het dak van een huis.

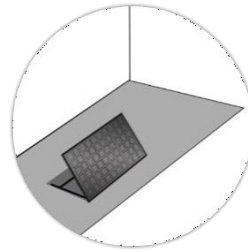

◆ Op de grond



STAP 1: Structuurmontage: Installatie op de grond

De zonnekit kan horizontaal op de grond worden gemonteerd.

1 Haal de zonnekit en accessoires ervan uit de verpakking. Controleer of alle elementen aanwezig zijn in de doos.

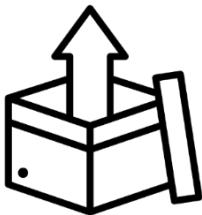

2 Zet de driehoeksteunen (a) vast aan het zonnepaneel met een M8*20 bout. De bevestigingsgaten zijn al voorgeboord in het frame van het zonnepaneel.

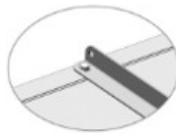

3 Sluit de stang (a), (b) & (c) aan met M8 * 20 bouten zoals staat afgebeeld.

Het zonnepaneel kan in de gewenste hoek worden gekanteld door de hoekverstellingsstang (c) vast te zetten in verschillende gaten.

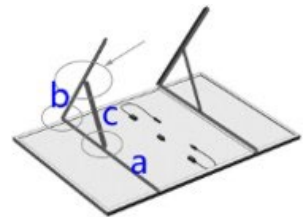
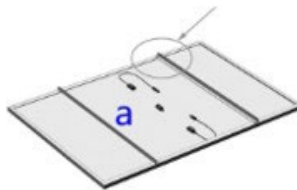

4 Verbind de twee driehoeksteunen aan elkaar met een verstevigingsstang (d) om de gehele montagestructuur te

5 Zet de micro-omvormer vast op het zonnepaneel. De bevestigingsgaten zijn al voorgeboord in het frame van het zonnepaneel.

6 Zet het zonnepaneel vast op de grond met de M8*60 expansiebouten.



versterken. Het gat voor de versterkingsstang zit aan de buitenkant.

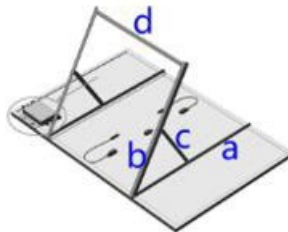
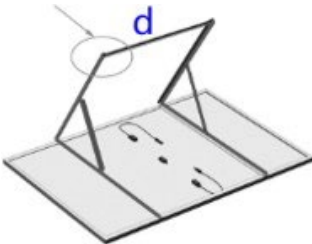
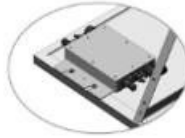

WAARSCHUWING

Kies de installatieplek zorgvuldig en volg de opgegeven vereisten voor koeling. De micro-omvormer moet op een geschikte plek met goede ventilatie en zonder direct zonlicht worden geïnstalleerd.

De optimale bevestiging van de micro-omvormer

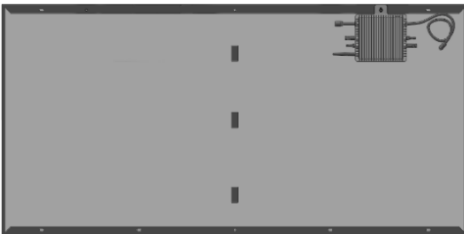



STAP 1 BIS: Structuurmontage: Installatie aan de muur

De zonnekit kan verticaal aan de muur worden gemonteerd. *De 5 eerste stappen zijn hetzelfde als voor Installatie op de grond, raadpleeg a.u.b. het deel STAP 1.*

Om u te helpen bij het voorbereiden van de plek waar het kan worden geplaatst, kunt u de meegeleverde 1:1 tekening gebruiken.

De micro-omvormer moet zich op een maximale afstand van 20 meter van uw WiFi-router bevinden, en met maximaal één muur ertussen.

1 Plaats het patroon met gebruik van het papier, meegeleverd in de doos. Deze moeten allemaal uitgelijnd zijn op uw muur.

2 Markeer de locaties van de te bevestigen schroeven met een potlood en verwijder de papieren.

3 Controleer of het gatenpatroon correct is door de vooraf gemonteerde kit bovenop uw muur te plaatsen. U dient de potloodmarkering door de gaten voor de muurmontage te kunnen zien.

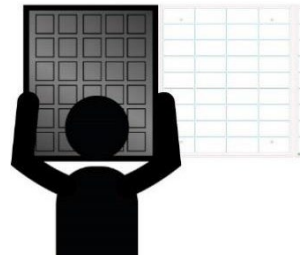
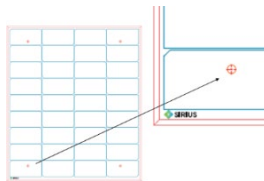



- 4** Zet het zonnepaneel vast aan de muur met de M8*60 expansiebouten.

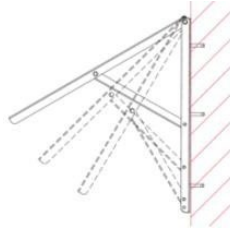

WAARSCHUWING

• Kies de installatieplek zorgvuldig en volg de opgegeven vereisten voor koeling. De micro-omvormer moet op een geschikte plek met goede ventilatie en zonder direct zonlicht worden geïnstalleerd.



STAP 1 TER: Structuurmontage: Installatie op de balkonleuning

U kunt de zonnekit op de leuning van uw balkon monteren. *De 5 eerste stappen zijn hetzelfde als voor Installatie op de grond, raadpleeg a.u.b. het deel STAP 1.*

De micro-omvormer moet zich op een maximale afstand van 20 meter van uw WiFi-router bevinden, en met maximaal één muur ertussen.

1 Bevestig de booghangers aan de stang (b) van elke driehoeksteun met gebruik van M8 * 20 bouten.

2 Til het zonnepaneel voorzichtig naar buiten van de balkonleuning en laat de booghangers veilig zakken. Zet de booghangers vervolgens vast aan de balkonleuning met gebruik van M8*120 bouten.

3 Zet het onderste uiteinde van de zonnepaneelconstructie vast aan de balkonleuning met behulp van U-bevestigingen en zorg er hierbij voor dat de U-bevestiging boven de verstevigingsstang (d) terechtkomt.

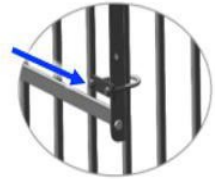
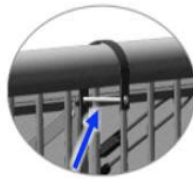



STAP 2: Elektrische aansluiting van het systeem

Bedradingschema van elk component

MICRO-OMVORMER

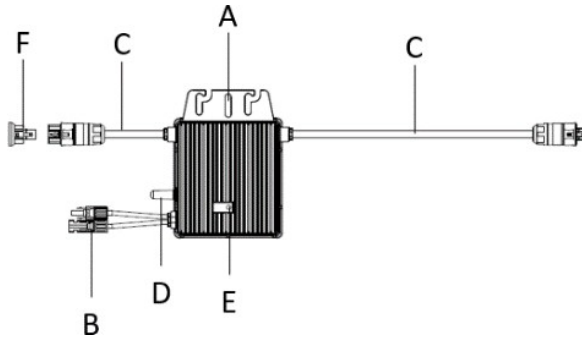

A: Bevestigingsgat

C: AC-kabels

E: Status-led

B: DC-kabels

D: Antenne

F: AC-einddop

ZONNEPANEEL



A: Mannelijke MC4-connector

B: Vrouwelijke MC4-connector



Vóór de elektrische aansluiting: Controleer de omgeving en positie van de installatie

Voldoe bij het kiezen van de installatiepositie aan de volgende voorwaarden:

- ❖ Stel de omvormer niet bloot aan direct zonlicht om ongewenste verlaging van het vermogen als gevolg van een stijgende interne temperatuur van de omvormer te voorkomen.
- ❖ Zorg er altijd voor dat de luchtstroom rondom de omvormer niet wordt belemmerd om oververhitting te voorkomen.
- ❖ Niet installeren op plekken waar gassen of ontvlambare stoffen aanwezig kunnen zijn.
- ❖ Vermijd elektromagnetische interferentie die de juiste werking van elektronische apparatuur kan aantasten.
- ❖ Het wordt aanbevolen om micro-omvormers te installeren op structuren onder de fotovoltaïsche modules, zodat deze in de schaduw werken.
- ❖ Gebruik een mobiele telefoon om de WiFi-sigtaalsterkte op de installatieplek te controleren. Als het WiFi-sigtaal zwak is, probeer dan de micro-omvormer op een andere plek te installeren of verplaats de WiFi-router.



GEVAAR

- Controleer de micro-omvormer vóór de installatie om er zeker van te zijn dat er geen transport- of hanteringsschade is die de isolatie-integriteit of veiligheidsafstanden kan aantasten.
- Onbevoegde verwijdering van noodzakelijke beveiligingen, onjuist gebruik, onjuiste installatie of bediening kan leiden tot ernstige veiligheids- en schokrisico's of schade aan apparatuur.
- Houd er rekening mee dat de installatie van deze apparatuur het risico van elektrische schokken met zich meebrengt.



Optimale draadaansluitingen

Eindschema van de systeemaansluiting

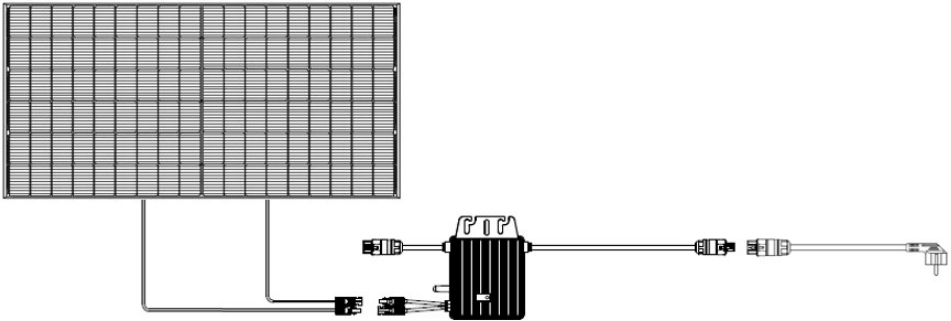

- 1 Sluit de DC-kabel van het paneel aan op de micro-omvormer.

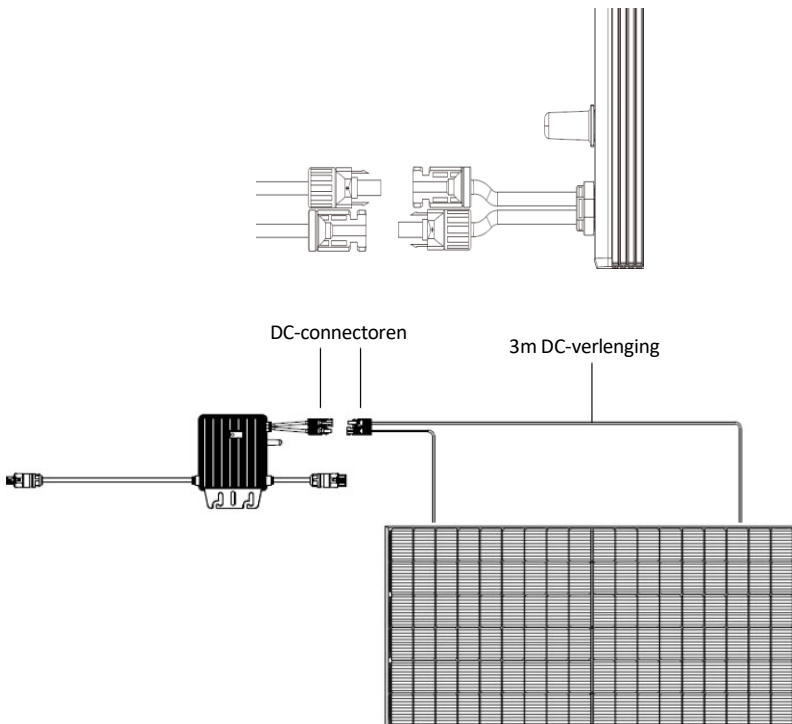



GEVAAR

·De fotovoltaïsche array verstrekt een DC-spanning aan de omvormer wanneer blootgesteld aan licht.



WAARSCHUWING

·Zorg ervoor dat alle DC-kabels correct zijn bedraad en dat geen van de draden bekneld of beschadigd is.

·De maximale open circuitspanning van de PV-modules inbegrepen in deze kit is ontworpen om nooit de opgegeven maximale DC-ingangsspanning van de micro-omvormer te overschrijden. Gebruik GEEN andere componenten dan die inbegrepen in deze kit.



OPGELET

·Als de DC-kabel te kort is voor de installatie, gebruikt u een DC-verlengkabel om de PV-modules aan te sluiten op de micro-omvormer.
·Gebruik MC4-compatibele DC-connectoren in de omvormerzijde van de DC-verlengkabel, inbegrepen in deze kit.

·Neem indien nodig contact op met de naverkoopdienst voor de vereisten van DC-connectoren in de modulezijde van de DC-verlengkabel.

2 Steek de AC-kabelconnector in de micro-omvormer.

Duw de kabel erin totdat deze op zijn plek vergrendelt.

3 Gebruik een watervaste beschermdop op de connector om ervoor te zorgen dat de ongebruikte AC-connector gesloten is.

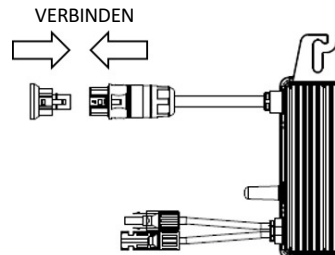
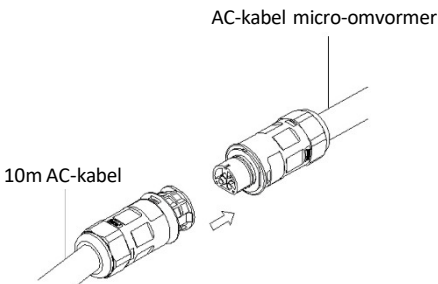



Stap 3. Het systeem starten

- 1** Steek de AC-kabelstekker in een huishoudelijk 230V stopcontact.
- 2** Uw systeem begint vermogen te produceren na een wachttijd van ongeveer 2 minuten.
- 3** De led zal bij het opstarten groen en rood knipperen.

Als uw micro-omvormer in groene kleur klinkt - de aansluiting is goed uitgevoerd en de productie van elektriciteit is al gestart!

Als uw micro-omvormer in groene kleur klinkt - de aansluiting is goed uitgevoerd en de productie van elektriciteit is al gestart!

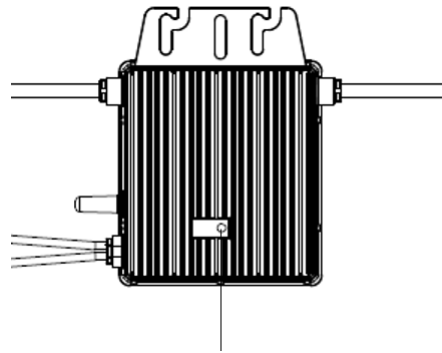

GROEN LAMPJE KNIPPERT

De betekenis van led-lichtsignalen is als volgt:

Status	Indicatie	Oplossing
Groen knipperen (0,2-0,8)	Normaal werkzaam	Uw installatie genereert elektriciteit
Groen knipperen (0,2-3,8)	WiFi abnormaal	Controleer de WiFi-verbinding
Rood knipperen	Abnormaal werkzaam	Controleer de elektrische aansluitingen
Constant rood	Fout	Raadpleeg de probleemoplossingparagraaf hieronder



5. Configuratie van de micro-omvormer en app

de micro-omvormer zal direct verbinding maken met de router (WiFi-versie). Gebruikers kunnen de Talent-app gebruiken om de micro-omvormer in de gaten te houden.

Bezoek “Google Play” of de “Apple Store” en “**Talent Home**”. Download en installeer de app op de mobiele telefoon.



Talent Home

Registreer een nieuw account in **Talent Home**.

Scan de QR-code hieronder om de meest recente gebruikshandleiding te vinden voor Talent Home.





Gebruikshandleiding voor Talent Home

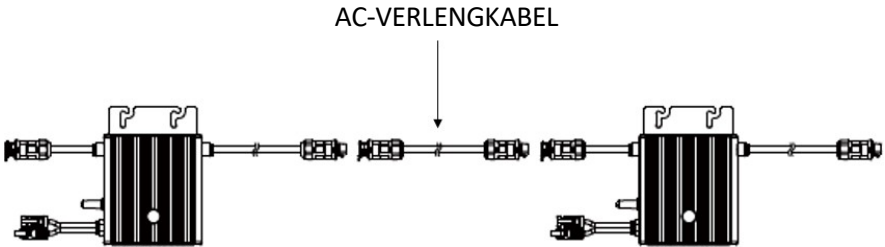

6. Configuratie van 2 kits in serie

Het is mogelijk om maximaal 2 kits in serie aan te sluiten. De aansluiting van 2 kits in serie vereist een AC-verlengkabel (**niet inbegrepen**).



 De ADEME-handleiding voor de installatie van plug & play zelfverbruik-kits beveelt aan om nooit 900W per standaard contactcircuit te overschrijden, in overeenstemming met de huidige elektrische normen (contactcircuit bedraad in 2,5 mm² koper en beschermd door een thermische 20A stroomonderbreker) om thermische overbelasting te voorkomen.

De afstand tussen de twee micro-omvormers moet geschikt zijn voor de lengte van de AC-kabels. Elke AC-kabel mag niet langer zijn dan 1,4 m.

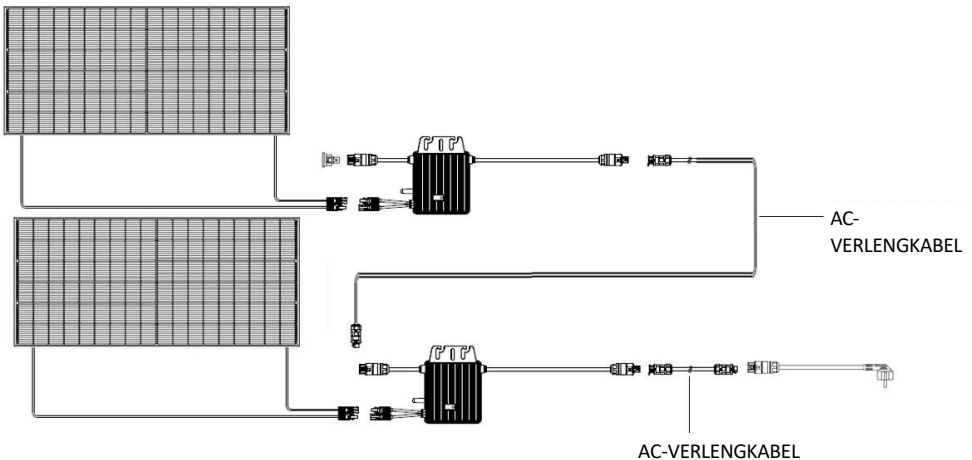



7. Probleemoplossing

Sommige storingen kunnen eenvoudig worden opgelost. Raadpleeg de volgende tabel voordat u de klantenservice of een monteur belt:

Probleem	Oorzaak	Oplossing
Geen productie van elektriciteit	Stroomuitval	Controleer of er geen stroomuitval is
	Onjuiste elektrische aansluiting	Controleer of de kabels correct zijn aangesloten
	De micro-omvormer of het zonnepaneel is beschadigd	Neem contact op met de naverkoopdienst
	Onvoldoende zonlicht	Verplaats de installatie naar een locatie met meer zon
	De installatie is niet aangesloten op het huishoudelijke elektrische systeem	Sluit de installatie aan op het huishoudelijke stopcontact
Constant rood led-lampje op de micro-omvormer	Fout	Neem contact op met de naverkoopdienst

Als u nog vragen hebt, neem dan contact op met onze klantendienst via sav@market-maker.fr.



8. Verklaring van conformiteit

Market Maker Brand Licensing verklaart hierbij dat deze apparatuur in overeenstemming is met de essentiële vereisten en andere relevante bepalingen van de richtlijn 2014/53/UE.

De verklaring van conformiteit is beschikbaar op het volgende adres:

www.mms-support.net/OTA/ECD_MMBL_SI-1KIT410-001.pdf

9. Garantie

ONDERSTEUNINGSMODUS

Voor micro-omvormers en zonnepanelen van het merk SIRIUS (met uitzondering van structuren en schroeven, waarvoor een garantie van twee (2) jaar geldt) bieden wij de Klant een commerciële garantie voor een periode van twaalf (12) jaar vanaf de datum van levering van de goederen, gedurende welke periode het product zal worden vervangen. Voor elk verzoek om ondersteuning kunt u per e-mail contact opnemen met de klantendienst via **sav@market-maker.fr**.

U wordt vervolgens gevraagd welk onderdeel defect is en de originele factuur als bewijs van betaling van het product.

Mogelijk vragen wij om foto's van het apparaat.

Het is ook belangrijk dat u een foto van het typeplaatje van het apparaat verstrekt, dat gewoonlijk op de onderkant van het apparaat is aangebracht.

In het kader van de uitvoering van de wettelijke conformiteitsgarantie kan een niet-conform of defect product naar keuze worden gerepareerd of vervangen.

Indien het product wordt gerepareerd en op voorwaarde dat de wettelijke garantieperiode nog loopt, geniet u van een verlenging van de garantieperiode met 6 maanden.



Wanneer reparatie niet mogelijk is, vervangen we het product. Voor dit nieuwe product geldt vervolgens een nieuwe garantieperiode van 2 jaar.

DEFECTEN BIJ HET UITPAKKEN

Als na het uitpakken blijkt dat het product of het apparaat een defect vertoont dat de bruikbaarheid voor het doel waarvoor het is ontworpen en vervaardigd, belemmert, neem dan binnen 72 werkuren contact op met de klantenservice.

UITSLUITINGEN VAN GARANTIE

UITSLUITINGEN VAN GARANTIE IN VERBAND MET DE OORSPRONG VAN DE SCHADE

De garantie is niet van toepassing in geval van toevallige materiële schade en dekt in het bijzonder geen verslechtering en defecten als gevolg van :

- Slechte installatie (onjuiste montage of montage in strijd met de instructies in de gebruikershandleiding) of slecht onderhoud van het product, of nalatigheid waaronder :
- Verkeerd gebruik van de apparatuur of het niet opvolgen van de instructies in de gebruikershandleiding ;
- Ondeugdelijke opslag ;
- Transport of verkeerde behandeling ;
- Blikseminslag, overstroming, brand, stroompiek, schokken, slechte ventilatie, vallen, verkleuring door licht, verbranding, vochtigheid, overmatige verwarming zonder luchtbevochtiger, oneffenheden van de vloer of aanwezigheid van insecten, vernieling door tussenkomst van derden of dieren ;
- Reparaties en/of werkzaamheden aan de apparatuur en/of het openen van de apparatuur door een niet door de fabrikant geautoriseerde persoon ;
- Onderhoud, reparatie of vervanging van onderdelen als gevolg van normale slijtage (bijv. stoten);
- Gebrek aan onderhoud of onderhoud in strijd met de gebruiks- en onderhoudsinstructies die zijn opgegeven door de verkoper en/of de gebruiks- en onderhoudsinstructies die bij het product zijn gevoegd ;
- Wijziging van de constructie en de oorspronkelijke kenmerken van het



gegarandeerde product ;

- Corrosie, oxidatie, onjuiste aansluiting of problemen met de externe voeding ;
- Een geval van overmacht ;

Deze lijst is niet volledig.

UITSLUITINGEN VAN GARANTIE IN VERBAND MET DE AARD VAN DE SCHADE (GEVOLGSCHADE)

De garantie heeft uitsluitend betrekking op het recht op reparatie of vervanging van het product waarop de garantie betrekking heeft.

Gevolgschade als gevolg van een defect of verslechtering wordt dus niet gedekt door de garantie, met inbegrip van:

- De kosten van inbedrijfstelling, afstelling, reiniging;
- Schade van welke aard dan ook die het gevolg is van de onmogelijkheid om het product waarvoor de garantie geldt te gebruiken in de periode tussen afname van de kwaliteit en reparatie of vervanging.

ANDERE UITSLUITINGEN

- Schade en defecten die vallen onder de specifieke uitsluitingen waarin de garantie van de fabrikant voor het product waarvoor de garantie geldt voorziet, zoals vermeld in de gebruikershandleiding van het product;
- Afname van esthetische aard;
- Het product waarvoor de garantie geldt die de klant niet in staat is terug te sturen of wanneer het zonder accessoires wordt teruggestuurd;



SIRIUS

Merci !

Vous produisez votre énergie solaire !

Geïmporteerd door Market Maker Brand
Licensing
79/81 Ancienne route Nationale 7
69570 Dardilly

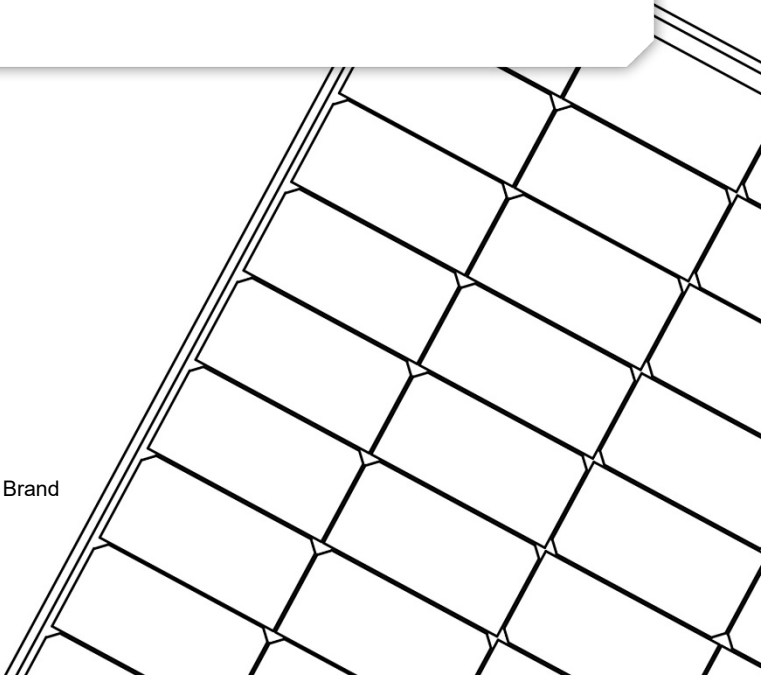



SIRIUS

¡Montar, Conectar, Producir!

KIT SOLAR PLUG&PLAY 410W COMPLETAMENTE NEGRO

SI-1KIT410

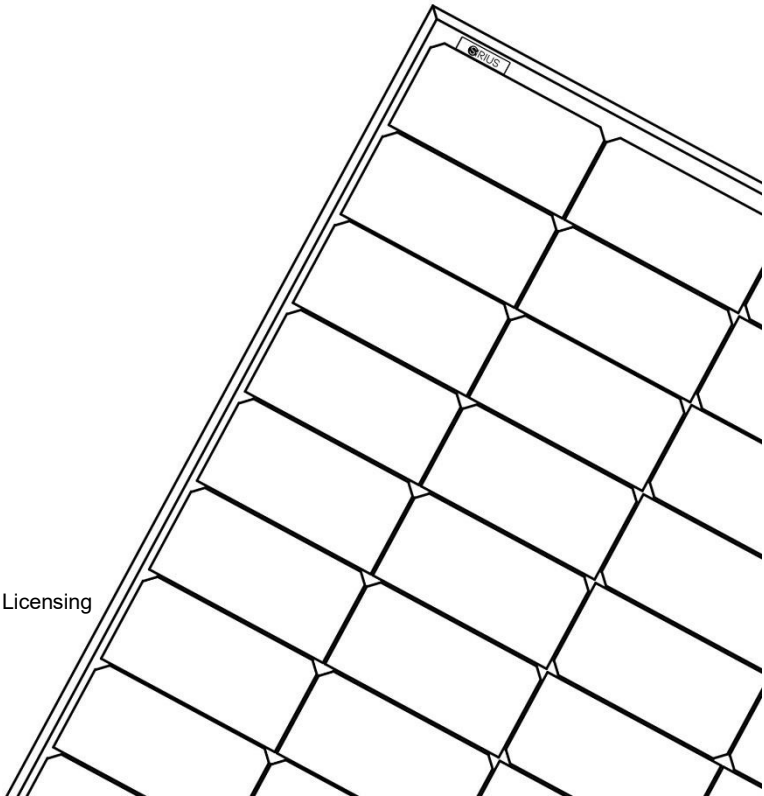

Importado por Market Maker Brand Licensing
79/81 Ancienne route Nationale 7
69570 Dardilly



1. Instrucciones de seguridad

Seguridad general

- Lea detenidamente este manual antes de la instalación. SOLO es necesario instalarlo conforme a las instrucciones de este manual.
- Guarde cuidadosamente este manual de instrucciones.
- Un uso inadecuado puede provocar riesgos letales para el operador o terceras personas o puede provocar daños en las unidades y otras propiedades.
- Los componentes del kit solar están diseñados para montarse juntos conforme a las instrucciones de la guía de instalación para producir electricidad para la red eléctrica doméstica. Cualquier otro uso es inadecuado y, por lo tanto, potencialmente peligroso.
- El kit solar debe conectarse a una instalación eléctrica segura. Si tiene cualquier duda sobre la conexión eléctrica, póngase en contacto o consulte con personal de servicio cualificado. En caso de no hacerlo se pueden provocar riesgos eléctricos a las personas y a la propiedad.
- Asegúrese de que la red eléctrica existente es apta para usarlo con este sistema solar.
- Asegúrese de que el circuito eléctrico a la que se conecta la toma está protegido frente a las subidas de tensión del panel eléctrico mediante un interruptor del diferencial y un disyuntor o mediante un disyuntor del diferencial.
- Asegúrese de que la estructura de la construcción (barandillas, pared, fachada, soportes ...) donde se vaya a montar este kit solar puede soportar el peso de la carga.
- NO instale el kit solar en el tejado de la casa.
- Asegúrese de que la toma de alimentación a la que se conecta este kit solar está debidamente conectada a tierra. Recomendamos que el panel solar también esté conectado a tierra para evitar daños potenciales en tormentas eléctricas; consulte para ellos con un electricista cualificado.
- El kit solar debe conectarse SOLO a una fuente de alimentación con toma de tierra.
- Tenga cuidado en no conectar el kit solar a una toma regulada, ya que esto puede provocar que se desconecte de forma regular.
- No conecte el kit solar a una tira eléctrica.
- Desconéctelo del enchufe antes de manejar otros cables del kit solar.
- Antes de cada uso, asegúrese de que los cables están en perfectas condiciones. No lo opere con los cables dañados.
- NO tire excesivamente de los cables (riesgo de daños).
- Retire cuidadosamente la unidad de su embalaje e inspecciónela para ver si presenta daños externos. Si encuentra cualquier imperfección, póngase en contacto con su distribuidor local.
- PELIGRO: Cuando se expone a la luz un panel fotovoltaico, genera tensión. La energía guardada en los condensadores de este equipo presenta riesgo de descarga eléctrica. Incluso después de que se desconecte la unidad de la corriente eléctrica, pueden existir todavía alto voltaje dentro del inversor fotovoltaico. No retire la carcasa hasta al menos 5 minutos después de desconectar todas las fuentes de alimentación.
- Mantenga a los niños y al personal no autorizado fuera del sistema fotovoltaico.
- Las personas con capacidades físicas, sensoriales o mentales reducidas o aquellos cuyos conocimientos y experiencia sean limitados, pueden usarlo únicamente siguiendo la formación adecuada y bajo supervisión constante. Los niños tienen prohibido jugar con ello.
- NO intente reparar los problemas usted solo (por ejemplo, cables de fibra de vidrio rotos). Póngase en contacto con personal de servicio cualificado, un instalador autorizado o con el servicio de atención al cliente
- ATENCIÓN: Riesgo de quemaduras debido a componentes calientes. Algunos componentes y superficies todavía están calientes durante su funcionamiento. Para reducir el riesgo de lesiones, no toque los componentes activos durante su funcionamiento
- Compruebe periódicamente este kit solar para asegurarse de que todas las conexiones eléctricas están apretadas y seguras. Asimismo, compruebe que el montaje (pernos, conexiones...) están



apretados y seguros.

- Se deben realizar primero las inspecciones tras episodios excepcionales (por ejemplo, tormentas, granizo, una gran carga de nieve, etc.) pero también regularmente. Durante estas inspecciones, debe verificarse que los componentes están seguros, intactos y limpios.
- Limpie SOLO los módulos que se hayan congelado.
- NO limpie los módulos con agua en caso de que haya riesgo de congelación.
- Retire la suciedad con agua caliente o un paño suave. NO raspe la suciedad. Retire la nieve y el hielo sin aplicar fuerza
- Deje la subestructura libre de suciedad y residuos.
- NO use detergentes abrasivos, surfactantes, rasquetas o equipos de limpieza con agua presurizada. NO use lana micropolar o ropa de algodón.

Advertencias de montaje

- Antes de la instalación, compruebe todos los componentes del kit solar para asegurarse de que no hay daños producidos por el transporte o manejo, que pudieran afectar a la integridad del aislamiento o las distancias de seguridad; en caso contrario, podrían generarse riesgos para la seguridad.
- Instale ÚNICAMENTE los módulos y componentes que no presenten daños.
- NO intente modificar ni desmontar de ningún modo los componentes del kit solar.
- Monte el kit solar siguiendo ÚNICAMENTE las instrucciones de este manual. Monte el inversor de forma que no pueda tocarse de forma involuntaria.
- La ubicación de la instalación debe estar libre y segura para llegar a ella en cualquier momento
- Para evitar una descarga eléctrica u otras lesiones, inspeccione las instalaciones electrónicas o de fontanería antes de fijar la instalación del kit solar.
- Tenga cuidado al elegir la instalación del kit solar y cumpla con las exigencias de refrigeración especificadas.
- Nunca instale un kit solar en un entorno con poco o nada de flujo de aire ni en un entorno polvoriento. Eso puede disminuir la eficiencia de la refrigeración.
- NO instale el kit solar en materiales fácilmente inflamables ni donde se guarden materiales inflamables.
- NO instale el kit solar en estructuras construidas con materiales inflamables o termolábiles.
- NO instale el kit solar en las proximidades de sistemas de aire acondicionado
- NO monte las abrazaderas de la pared sobre tejados residenciales. Las abrazaderas no están diseñadas y certificadas para este tipo de uso.
- Monte las abrazaderas de la pared con una pared robusta para evitar que se desprendan. No modifique las fijaciones suministradas.
- NO coloque soporte diseñados para suelos elevados sobre un tejado plano si no están atornillados al suelo.
- NO use ningún otro método de fijación que no sea aquel recomendado en la guía de instalación.
- Un equipo que se caiga puede provocar lesiones graves o incluso fatales; nunca monte la unidad sobre la abrazadera salvo que esté seguro de que la estructura de montaje está montada perfectamente tras una cuidadosa comprobación.
- Cuando instale módulos fotovoltaicos durante el día, use materiales opacos para cubrirlos; en caso contrario, la tensión en los terminales de los módulos al sol puede ser alta, lo que podría generar un riesgo.
- NO instale el kit solar con una meteorología ventosa o húmeda.
- Use ÚNICAMENTE herramientas secas y aisladas. NO lo opere con las manos mojadas.
- Para minimizar el potencial de un riesgo de descarga eléctrica debido a tensiones peligrosas, cubra todo el sistema del kit solar con material oscuro antes de conectar el sistema a cualquier equipo.
- ATENCIÓN: Riesgo de descarga eléctrica. La retirada no autorizada de protecciones necesarias, un uso inadecuado, una instalación o funcionamiento incorrecto pueden provocar riesgos graves de seguridad y de descarga eléctrica y/o daños al equipo.
- ATENCIÓN: Peligro para la vida debido a un incendio o explosión: los aparatos eléctricos pueden provocar incendios.



- NO instale módulos que presenten daños.
- NO instale módulos en el interior.
- NO instale los módulos sobre objetos móviles.
- Nunca pise los módulos.
- NO someta a los módulos a esfuerzos mecánicos.
- NO deje caer objetos en los módulos.
- NO deje caer los módulos.
- Nunca levante o mueva el módulo a través de los cables de conexión o inversor.
- No coloque ningún objeto sobre el inversor o los módulos.
- NO cubra el inversor o los módulos.
- NO mueva la instalación durante el funcionamiento.
- Bajo circunstancias especiales, el inversor puede estar sujeto a interferencias electromagnéticas del equipo circundante. En este momento, el usuario está obligado a tomar las medidas correctoras para reducir la interferencia del equipo circundante en el inversor.
- Nunca instale el inversor cerca de equipo sensible (por ejemplo, radios, teléfonos, televisores, etc.).
- No se acerque a menos de 20 cm del inversor durante ningún periodo de tiempo.

Advertencias eléctricas

- Todas las instalaciones eléctricas deben cumplir con los estándares de seguridad eléctrica locales.
- NO abra la carcasa. NO intente repararlo; consulte con personal de servicio cualificado. Toda la instalación del cableado y eléctrica debe realizarla personal de servicio cualificado.
- Una realización inadecuada del proceso de cableado puede provocar lesiones fatales al operador o daños irreversibles. SOLO personal cualificado puede realizar el trabajo de cableado.
- Tocar los componentes con carga eléctrica puede provocar lesiones graves o la muerte.
- La instalación eléctrica, las reparaciones y las conversiones solo debe realizarlas personas con cualificación en electricidad.
- **ATENCIÓN:** Peligro para la vida debido a la alta tensión. Queda prohibida la instalación en una línea con tensión.
- NO toque los componentes dañados.
- Una tensión excesiva puede dañar el kit solar.
- NO desconecte el kit solar bajo carga.
- NO desconecte los cables cargados.
- Aísle los extremos de los cables expuestos.
- Conecte únicamente cables con conectores
- Asegúrese de que todos los componentes eléctricos están en un estado limpio, seco y seguro
- Asegúrese de que el cable no está bajo tensión
- Asegúrese de que el cableado no está expuesto y/o colgando y de que está protegido de la suciedad y el moho
- Asegúrese de que todos los conectores están sellados y seguros durante la operación.



2. Especificaciones técnicas

Panel solar		
Potencia máxima en STC (Pmax)	W	410 (+3 %)
Tensión de circuito abierto (Voc)	V	37,42
Corriente de cortocircuito (Isc)	A	13,68
Tensión de alimentación máxima (Vmp)	V	31,49
Corriente de alimentación máxima (Imp)	A	13,02
Dimensiones (La. x An. x Al.)	cm	172,2 x 113,3 x 3
Peso	kg	20,5
Número de celdas	unidades	108
Tipo de celdas		Monocristalinas de 182 x 91 mm
Cables de salida		Cable: 1,2 metros, Sección transversal: 4.0 mm ²
Conector		MC4 PLUG
Alcance de temperatura operativa	°C	-40° hasta +85°C
Alcance de temperatura operativa	°C	-40° hasta +85°C

Microinversor		
Dimensiones (La. x An. x Al.)	cm	17,8 x 15,3 x 2,8
Peso	kg	1,98
Tensión de entrada máxima	V	60
Corriente de entrada máxima	A	14
Corriente de cortocircuito de entrada máxima	A	20
Potencia recomendada del módulo	W	300-550
Potencia de salida continua máxima	VA	400
Potencia de salida continua nominal	W	400
Corriente de salida nominal	A	1,74
Corriente de salida máxima	A	2
Tensión de salida nominal	V	220/230/240(175~270), L/N/PE
Frecuencia nominal	Hz	50 / 60
Factor de potencia		-0.8 +0.8
Tipo de conector (entrada)		MC4
Eficiencia MPPT	%	99,9



Cable CA		
Longitud	m	10
Conexión del cableado	mm ²	3 x 1,5 mm ² , VDE
Tipo de enchufe		EU Schuko







Cable de extensión CC		
Longitud	m	3
Tipo de conector (entrada y salida)		MC4

Especificaciones generales del kit		
Índice de protección	IP	IP67
Alcance de temperatura operativa	C°	-40~65°C
Conexión Wifi		Si
Aplicación disponible		Monitorización de la producción

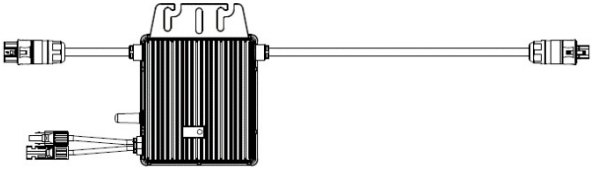

3. Contenido del kit

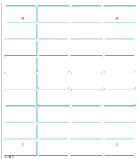
Componentes eléctricos

1 panel			
Frontal			Parte posterior
1 microinversor (que incluye un transmisor Wi-Fi)			
			
2 cables de extensión CC	1 tapón de extremo de CA impermeable		
			
1 plantilla de papel 1:1	1 cable de 10m con enchufe a la red		
			



Estructura de montaje

<p>2 triángulos de montaje</p> 	<p>1 barra de refuerzo</p> 
<p>2 tornillos M8x20 (para el microinversor)</p> 	<p>16 tornillos M8x20</p> 
<p>2 tornillos M8x120</p> 	<p>6 tonillos de expansión M8x60</p> 
<p>2 soportes en arco</p> 	<p>2 accesorios en U</p> 



4. Guía de instalación

Antes de la instalación

- ❖ *Antes de conectar el kit solar a la corriente eléctrica, realice la declaración para el Autoconsumo en el portal web de ENEDIS.*

Durante el proceso de registro, ENEDIS le solicitará el certificado DIN VDE 0126-1-1 del microinversor. Puede descargar este certificado en el siguiente enlace: www.mms-support.net/OTA/DG23BL0041_DIN_VDE0126.pdf

- ❖ *Asegúrese de que su hogar está equipado con un medidor LINKY. Si todavía no dispone de un medidor LINKY, solicítelo en el portal web de ENEDIS.*
- ❖ *La instalación eléctrica debe cumplir con los siguientes estándares*
- ❖ *Toma 230V 16A 2P+T, conectada a una toma de tierra de buena calidad (la toma de tierra debe ser estándar)*
- ❖ *Circuito eléctrico cableado en 1.5mm² y protegido frente a subidas de tensión mediante un disyuntor termomagnético de 16A O un cableado de in 2.5mm² y protegido frente a subidas de tensión mediante un disyuntor termomagnético de 20A*
- ❖ *Circuito eléctrico protegido frente a subidas de tensión mediante un interruptor de corriente de fuga a tierra de 30mA*

Para una mayor producción

- ❖ Encuentre una ubicación que esté soleada todo el día
- ❖ Incline los paneles para una mayor producción solar
- ❖ Oriéntelos preferentemente hacia el sur



Maneje los paneles solares con precaución y compruebe que dispone de una toma a no más de 10 m del kit.

Herramientas necesarias

- ❖ DESTORNILLADOR
- ❖ LAPICERO
- ❖ TALADRO/DESTORNILLADOR
- ❖ LLAVE ALLEN DE 6mm
- ❖ LLAVE INGLESA DE 13mm



Montajes óptimos

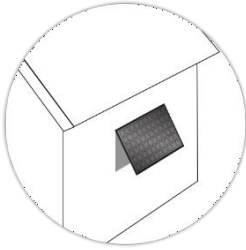

◆ Inclinado en una fachada

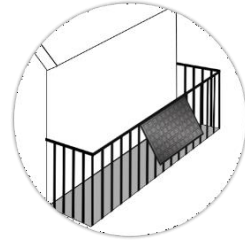

◆ Sujeto a un balcón

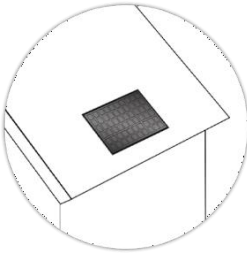

- ◆ Plano sobre una superficie en pendiente
- ◆ En un edificio bajo. No lo instale en el tejado de una casa.

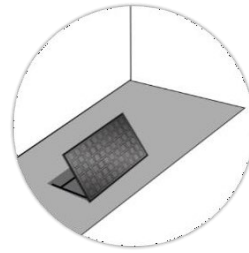

◆ En el suelo



PASO 1: Montaje de la estructura: Instalación en el suelo

El kit solar puede montarse de forma horizontal en el suelo.

1 Extraiga el kit solar y sus accesorios del embalaje. Compruebe que todos los elementos están presentes en la caja.

2 Fije los soportes triangulares (a) al panel solar con tornillos M8x20; los orificios de montaje ya están perforados en el marco del panel solar.

3 Conecte las barras (a), (b) y (c) como se muestra con tornillos M8x20.

Al asegurar la barra de ajuste del ángulo (c) en los diferentes orificios, el panel solar puede inclinarse en ángulos diferentes.

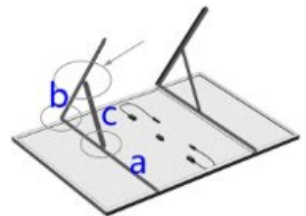
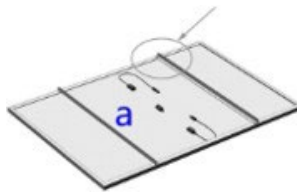
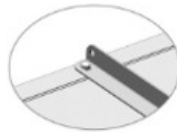
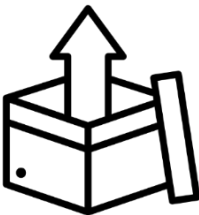

4 Conecte los dos soportes triangulares entre si con la barra de refuerzo (d) para fortalecer toda la estructura de montaje. El orificio para la barra de

5 Asegure el microinversor al panel solar. Los agujeros de montaje ya están taladrados previamente en la estructura del panel solar.

6 Fije el panel solar al suelo con los tornillos de expansión M8x60.



refuerzo es el único situado en el extremo.

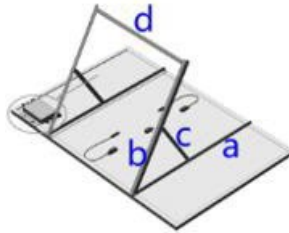
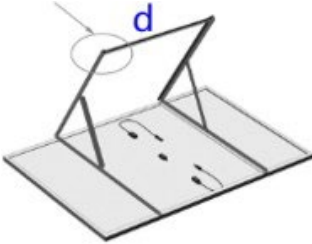
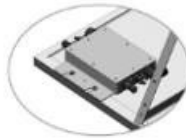

ADVERTENCIA

Elija cuidadosamente la ubicación de la instalación y cumpla con las exigencias de refrigeración especificadas. El microinversor debe instalarse en una posición adecuada con una buena ventilación y sin luz solar directa.

Fijación óptima del microinversor

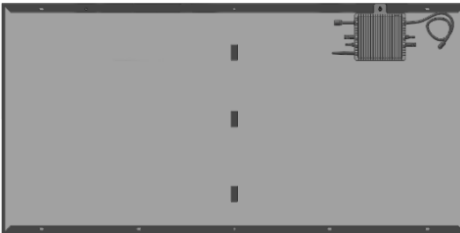

PASO 1 BIS: Montaje de la estructura: Instalación en la pared

El kit solar puede montarse verticalmente sobre una pared. *Los primeros 5 pasos son los mismos que para la instalación en el suelo, consulte la parte del PASO 1.*



Para ayudarle a preparar el lugar donde puede colocarse, puede usar la plantilla 1:1 que se adjunta.

El microinversor debe situarse a una distancia máxima de 20m del rúter Wifi y con un máximo de una pared.

- 1** Coloque todos los patrones usando el papel que se proporcionan en la caja. Todos deberían estar alineados con la pared.
- 2** Marque las ubicaciones de los pernos futuros con un lapicero y retire los papeles.
- 3** Compruebe que el patrón de los agujeros es correcto colocando el kit premontado en la parte superior de la pared. Debe ver la marca del lapicero a través de los agujeros para el montaje en pared.

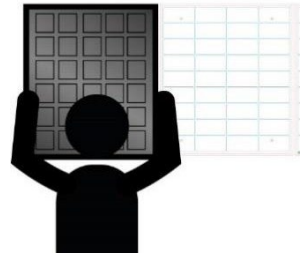
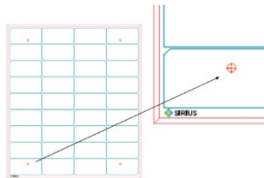

- 4** Fije el panel solar a la pared mediante los tornillos de expansión M8x60.

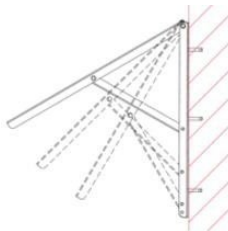

ADVERTENCIA

•Elija cuidadosamente la ubicación de la instalación y cumpla con las exigencias de refrigeración especificadas. El microinversor debe instalarse en una posición adecuada con una buena ventilación y sin luz solar directa.



PASO 1 TER: Montaje de la estructura: Instalación en la barandilla del balcón

El kit solar puede montarse en la barandilla del balcón. *Los primeros 5 pasos son los mismos que para la instalación en el suelo, consulte la parte del PASO 1.*

El microinversor debe situarse a una distancia máxima de 20m del rúter Wifi y con un máximo de una pared.

- 1** Fije los dos soportes en arco a la barra (b) de cada uno de los soportes triangulares utilizando tornillos M8x20.
- 2** Levante el conjunto del panel solar con cuidado, pasándolo hacia el exterior de la barandilla del balcón y coloque los soportes en arco de forma segura. Sujete a continuación los soportes en arco utilizando tornillos M8x120.
- 3** Sujete el extremo inferior del conjunto del panel solar a la barandilla del balcón con los accesorios en U, asegurándose de que el accesorio quede por encima de la barra de refuerzo (d).

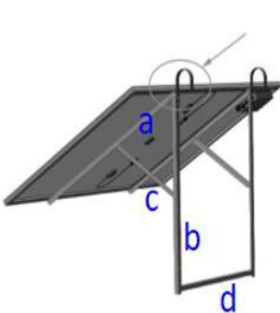
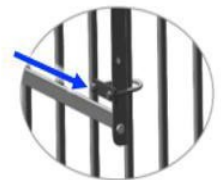
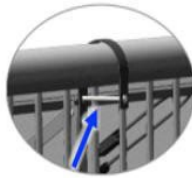



PASO 2: Conexión eléctrica del sistema

Diagrama de cableado de cada componente

MICROINVERSIONOR

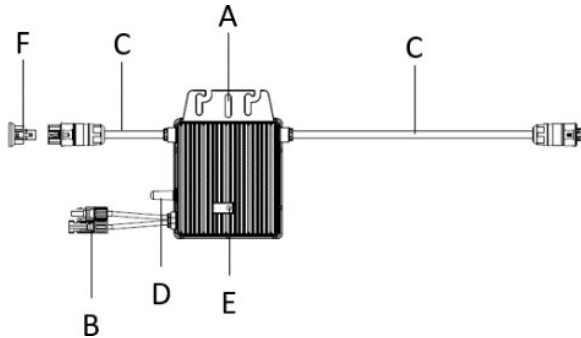

A: Agujero de montaje

C: Cables CA

E: Luz LED de estado

B: Cables CC

D: Antena

F : Tapón de extremo CA

PANEL SOLAR



A: Conector macho MC4

B: Conector hembra MC4



Antes de la conexión eléctrica: compruebe el entorno de instalación y la posición

Al elegir la posición de instalación, cumpla con las siguientes condiciones:

- ❖ Para evitar la disminución de electricidad no deseada debido a un aumento en la temperatura interna del inversor, no lo exponga a la luz solar directa.
- ❖ Para evitar el sobrecalentamiento, asegúrese siempre de que el flujo de aire alrededor del inversor no se encuentre bloqueado.
- ❖ No lo instale en lugares donde puedan estar presentes gases o sustancias inflamables.
- ❖ Evite interferencias electromagnéticas que puedan poner en riesgo el funcionamiento correcto del equipo electrónico.
- ❖ Se recomienda instalar el microinversor en estructuras situadas debajo de los módulos fotovoltaicos de forma que trabaje a la sombra.
- ❖ Use un teléfono móvil para comprobar la fuerza de la señal Wi-Fi en la posición de instalación. Si la señal Wi-Fi es mala, intente instalar el microinversor en otra posición o mueva el rúter Wi-Fi.



PELIGRO

- Antes de la instalación, compruebe el microinversor para asegurarse de la ausencia de daños por el transporte o manejo, que podrían afectar a la integridad del aislamiento o a la separación de seguridad.
- La retirada no autorizada de las protecciones necesarias, así como la instalación y operación incorrectas pueden provocar riesgos graves de seguridad y de descarga eléctrica o daños en el equipo.
- Tenga presente que en la instalación de este equipo existe el riesgo de descarga eléctrica.



Conexiones óptimas del cableado

Esquema final de la conexión del sistema

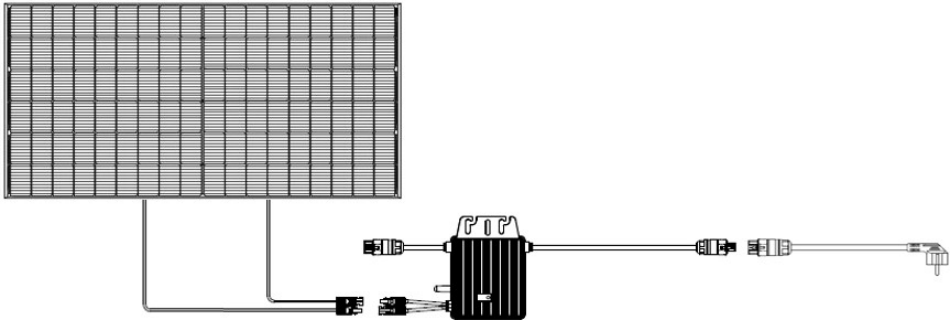

- 1 Conecte el cable de CC del panel al microinversor.

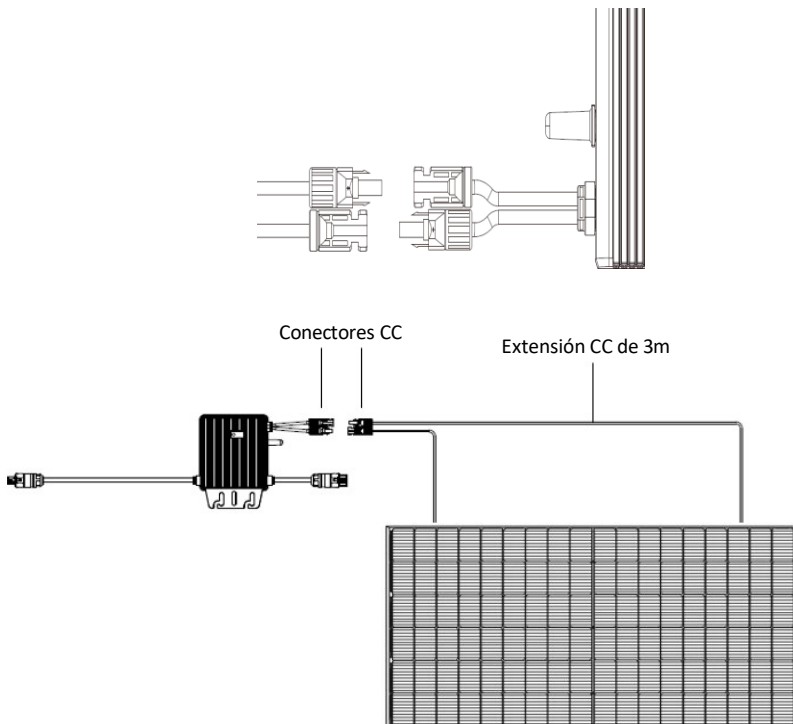



PELIGRO

·Cuando el campo fotovoltaico se expone a la luz, proporciona una tensión CC al inversor.



ADVERTENCIA

·Asegúrese de que todos los cables CC están correctamente colocados y que ninguno de los cables está pinzado o presenta daños.

·La tensión máxima de circuito abierto de los módulos fotovoltaicos que se incluyen en este kit está diseñada para no superar la tensión CC de entrada máxima especificada del microinversor. **NO** use otros componentes salvo aquellos que se proporcionan con este kit.



PRECAUCIÓN

·Si el cable CC es demasiado corto para la instalación, use un cable de extensión CC para conectar los módulos fotovoltaicos al microinversor.

·Use conectores CC compatibles con MC4 en el lateral del inversor del cable de extensión CC, que se incluye en este kit.

·Póngase en contacto el servicio posventa para las exigencias de los conectores CC en el lateral del módulo del cable de extensión CC en caso de que sea necesario.



- 2** Conecte el conector del cable CA al microinversor.
Empuje el cable hasta que se bloquee.

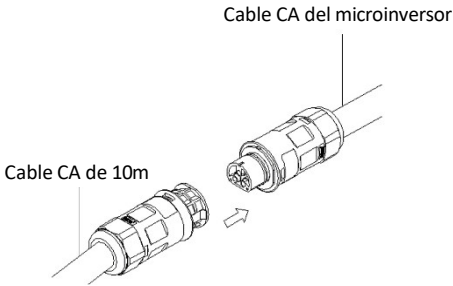

- 3** Use un tapón protector de conector impermeable para asegurarse de que el conector de CA sin usar esté cerrado.

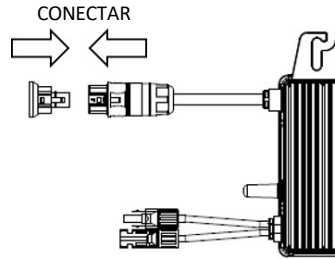



Paso 3: Arranque del sistema

- 1** Conecte el enchufe del cable CA a la toma doméstica de 230V.
- 2** El sistema empezará a producir electricidad tras aproximadamente dos minutos de tiempo de espera.
- 3** La luz LED parpadeará de color verde y roja al arrancar. Si el microinversor parpadea en color verde, ¡la conexión está bien hecha y ya se ha iniciado la producción de electricidad!

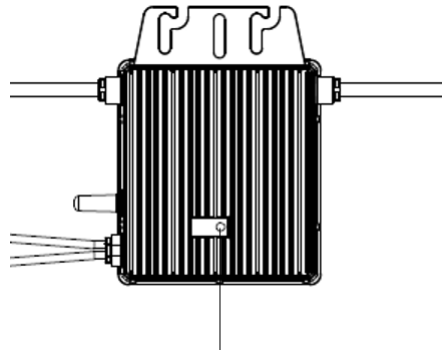

LUZ VERDE PARPADEANTE

La definición de señales de luz LED se muestran a continuación:

Estado	Indica	Soluciones
Verde parpadeante (0,2-0,8)	Funcionamiento normal	La instalación genera electricidad
Verde parpadeante (0,2-3,8)	WiFi anormal	Compruebe la conexión wifi
Rojo parpadeante	Funcionamiento anormal	Compruebe las conexiones eléctricas
Rojo constante	Fallo	Remítase a la sección de problemas y soluciones que aparece a continuación



5. Configuración del microinversor y la aplicación

El microinversor se conectará directamente al router (versión Wi-Fi). Los usuarios pueden usar la aplicación Talent para monitorizar el microinversor.

Visite “Google Play” o “Apple Store” y “Talent Home”. Descárguelo e instálelo en el teléfono móvil.



Talent Home

Registrar una nueva cuenta en Talent Home.

Escanee el código QR que aparece a continuación para encontrar la última Guía de usuario de Talent Home.



Guía de usuario de Talent Home



6. Configuración de 2 kits en serie

Es posible conectar 2 kits máximo en serie. La conexión de 2 kits en serie requiere un cable de extensión CA (**no incluido**).

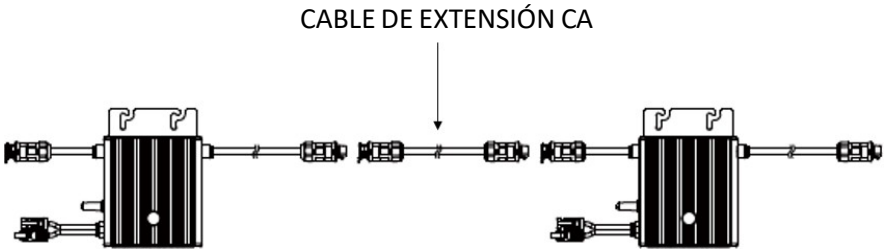

La guía ADEME para la instalación de los kits de autoconsumo plug & play recomienda no superar 900W por circuito de toma estándar conforme a los estándares eléctricos actuales (cableado del circuito de la toma en cobre de 2,5 mm² y protegido por un disyuntor térmico de 20A) para evitar la sobrecarga térmica.

La distancia entre cada dos microinversores debe corresponder a la longitud de los cables de CA. La longitud de cada cable de CA no debe superar 1,4 m.

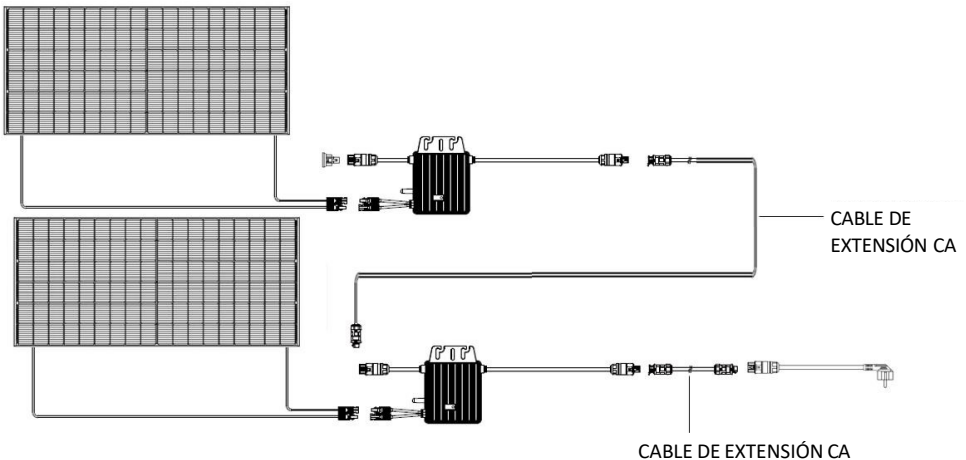



7. Solución de problemas

Algunos fallos de funcionamiento pueden resolverse fácilmente. Antes de ponerse en contacto con el servicio de atención al cliente o con un taller de reparación, consulte la tabla siguiente:

Problema	Razón	Solución
No hay producción de electricidad	Fallo de alimentación	Compruebe que no hay un fallo de alimentación
	Conexión eléctrica incorrecta	Compruebe que los cables estén correctamente conectados
	El microinversor o el panel solar presentan daños	Póngase en contacto con el departamento posventa
	Luz solar insuficiente	Mueva la instalación a una ubicación más soleada
	La instalación no se conecta al sistema eléctrico doméstico	Conecte la instalación a la toma doméstica
Luz LED roja constante en el microinversor	Fallo	Póngase en contacto con el departamento posventa

Si tiene cualquier pregunta, póngase en contacto con nuestro departamento de servicio de atención al cliente en la dirección sav@market-maker.fr.



8. Declaración de Conformidad

Market Maker Brand Licensing declara por la presente que este equipo cumple con los requisitos esenciales y otras disposiciones relevantes de la Directiva 2014/53/UE.

La declaración de conformidad está disponible en la siguiente dirección:

www.mms-support.net/OTA/ECD_MMBL_SI-1KIT410-001.pdf

9. Garantía

MODO DE AYUDA

Para los productos microinversores y paneles solares de la marca SIRIUS (excluidas las estructuras y los tornillos, que tienen una garantía de dos (2) años), ofrecemos al Cliente una garantía comercial por un periodo de doce (12) años a partir de la fecha de entrega de la mercancía, durante el cual se procederá a la sustitución del producto.

Para solicitar ayuda, póngase en contacto con el servicio postventa por correo electrónico en el **sav@market-maker.fr**.

Se le solicitará la pieza defectuosa y la factura original que demuestre el pago del producto.

Puede que se le soliciten fotografías de su dispositivo.

También es importante facilitar una foto de la etiqueta de identificación del aparato, que suele colocarse debajo del mismo.

En el marco de la aplicación de la garantía legal de conformidad, puede elegir reparar o sustituir un producto no conforme o defectuoso.

Si el producto se repara, y siempre que el periodo de garantía legal siga vigente, se beneficiará de una prórroga de garantía de 6 meses adicionales.

Si opta por reparar el producto, cuando la reparación no sea posible se le entregará uno de sustitución. Este producto nuevo estará cubierto por una nueva garantía de 2 años.

DEFECTOS DEL EMBALAJE

Si al desembalar el producto o el aparato se detecta algún defecto que impida su utilización para el fin para el que fue diseñado y fabricado, póngase en contacto con el servicio postventa en un plazo de 72 horas laborables.

EXCLUSIONES DE LA GARANTÍA

EXCLUSIONES DE GARANTÍA RELACIONADAS CON EL ORIGEN DEL DAÑO

La garantía no se aplicará en caso de daños materiales accidentales y, en particular, no cubre el deterioro y el fallo debidos a:

- Una mala instalación (montaje incorrecto o contrario a las instrucciones del manual de usuario) o un mantenimiento deficiente del producto, o negligencias que incluyan :
- Uso incorrecto del equipo o incumplimiento de las instrucciones del manual de usuario ;
- Almacenamiento defectuoso ;
- Transporte o manipulación indebidos ;
- Rayos, inundaciones, incendios, subidas de tensión, golpes, mala ventilación, caídas, decoloración debida a la luz, quemaduras, humedad, calentamiento excesivo sin humidificador, desniveles del suelo o presencia de insectos, destrucción debida a la intervención de un tercero o de animales ;
- Reparaciones efectuadas y/o cualquier intervención en el aparato y/o apertura del aparato por una persona no autorizada por el fabricante ;
- Mantenimiento, reparación o sustitución de piezas debido al desgaste normal (por ejemplo, golpes) ;
- Falta de mantenimiento o mantenimiento contrario a las instrucciones de uso y

mantenimiento especificadas por el vendedor y/o por las instrucciones de uso y mantenimiento que acompañan al producto ;

- Modificación de la construcción y características originales del producto garantizado ;

- Corrosión, oxidación, conexión incorrecta o problemas con la fuente de alimentación externa ;

- Un caso de fuerza mayor ;

Esta lista no es exhaustiva.

EXCLUSIONES DE GARANTÍA RELACIONADAS CON LA NATURALEZA DEL DAÑO (DAÑOS CONSECUENTES)

La garantía solo cubre el derecho a la reparación o sustitución del producto garantizado.

Por lo tanto, la garantía no cubre los daños derivados de fallos o deterioros, incluidos:

- Los costes de puesta en funcionamiento, ajuste y limpieza;
- Daños de cualquier naturaleza resultantes de que producto garantizado no estuviera disponible entre el momento del fallo o deterioro y la reparación o sustitución del producto garantizado.

OTRAS EXCLUSIONES

- Los daños y averías que entren dentro de las exclusiones específicas previstas en la garantía del fabricante del producto garantizado, tal y como se menciona en el manual de usuario del producto;
- Deterioro de naturaleza estética;
- Los productos garantizados que el cliente no pueda devolver o aquellos devueltos sin sus accesorios;



Merci !

Vous produisez votre énergie solaire !

Importado por Market Maker Brand
Licensing
79/81 Ancienne route Nationale 7
69570 Dardilly

