

WARRANTY CONDITION

EN

This product has a 2-year warranty as of the date of purchase*, covering any fault resulting from a manufacturing or material defect. This warranty does not cover defects or damage resulting from incorrect installation, improper use or abnormal wear of the appliance.

*upon presentation of the sales receipt.

CONDITION DE GARANTIE

FR

Ce produit est garanti pour une période de 2 ans à partir de la date d'achat*, contre toute défaillance résultant d'un vice de fabrication ou de matériau. Cette garantie ne couvre pas les vices ou les dommages résultant d'une mauvaise installation, d'une utilisation incorrecte ou de l'usure anormale du produit.

*sur présentation du ticket de caisse.

GARANTIEVOORWAARDEN

NL

Dit product wordt gegarandeerd voor een periode van 2 jaar vanaf de aankoopdatum*, voor elke storing die het gevolg is van een fabricagefout of het materiaal. Gebreken of schade door slechte installatie, onjuist gebruik of abnormale slijtage van het product worden niet gedekt door deze garantie.

*op vertoon van kassabon.

CONDICIONES DE GARANTÍA

ES

El certificado de garantía de este producto tiene una duración de 3 años a partir de la fecha de compra* que se limita a los defectos de fabricación y averías del material. Se excluyen de la garantía deficiencias o daños originados por una mala instalación, errores en la manipulación o por un uso inadecuado.

*previa presentación del comprobante de compra.

MADE IN PRC

ELECTRO DEPOT

1 route de Vendeville

59155 FACHES-THUMESNIL

FRANCE



Refrigerator - Freezer
Réfrigérateur-congélateur
Koelkast - Diepvriezer
Frigorífico - Congelador

977476 - CNF 291 E WD X742C

INSTRUCTIONS FOR USE02
CONSIGNES D'UTILISATION24
GEBRUIKSAANWIJZINGEN46
INSTRUCCIONES DE USO70

VALBERG



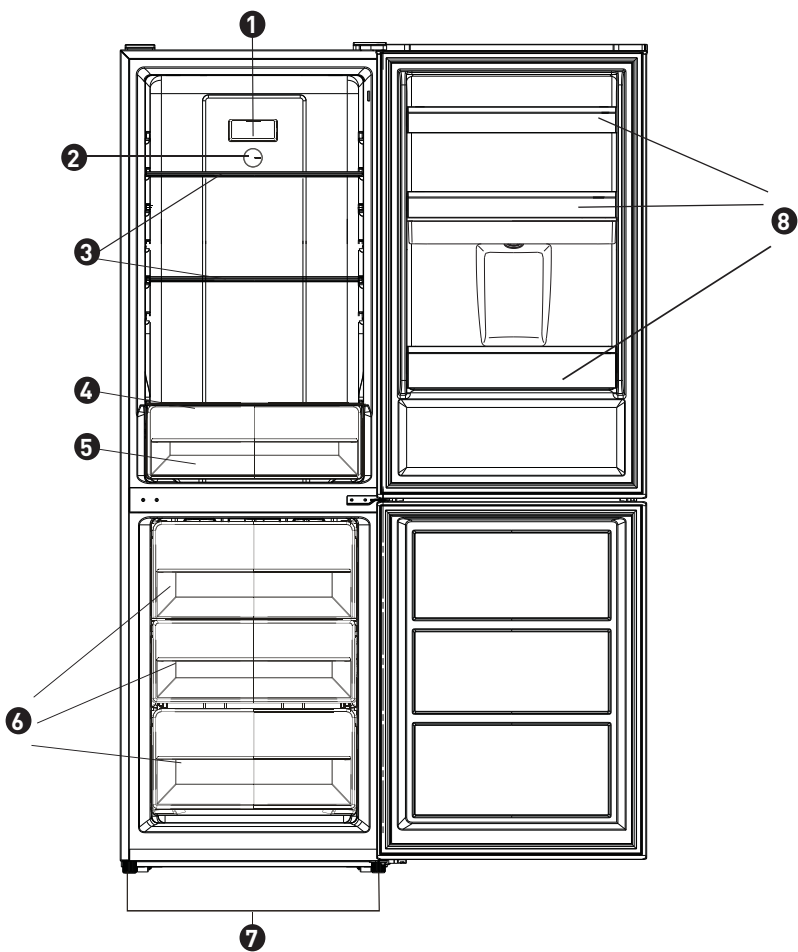

Thanks!

Thank you for choosing this VALBERG product. Chosen, tested and recommended by ELECTRO DEPOT, the products of the VALBERG brand are easy to use, reliable and of an impeccable standard. Thanks to this appliance, you can be sure that each use will bring you satisfaction.

Welcome to ELECTRO DEPOT.

Visit our website: www.electrodepot.fr



A

**Preview of the
appliance**

Description of the appliance

B

Using the appliance

Installation
User Control Panel
Use

C

Useful information

Cleaning
Troubleshooting

Description of the appliance

- | | | | |
|---|--------------------------|---|-----------------|
| 1 | LED Light | 5 | Crisper |
| 2 | Temperature control knob | 6 | Freezer Drawers |
| 3 | Fridge Shelves | 7 | Leveling Feet |
| 4 | Crisper Cover | 8 | Balconies |

Above picture is for reference only. Real appliance probably is different.

Installation

Space Requirement

- Select a location without direct exposure to sunlight;
- Select a location with enough space for the refrigerator doors to open easily;
- Select a location with level (or nearly level) flooring;
- Allow sufficient space to install the refrigerator on a flat surface;
- Allow clearance to the right, left, back and top when installing. This will help reduce power consumption and keep your energy bills lower.
- Keep at least 50mm gap at two sides and back.

Positioning

Install this appliance at a location where the ambient temperature corresponds to the climate class indicated on the rating plate of the appliance: for refrigerating appliances with climate class:

- extended temperate: this refrigerating appliance is intended to be used at ambient temperatures ranging from 10 °C to 32 °C;(SN)
- temperate: this refrigerating appliance is intended to be used at ambient temperatures ranging from 16 °C to 32 °C;(N)
- subtropical: this refrigerating appliance is intended to be used at ambient temperatures ranging from 16 °C to 38 °C;(ST)
- tropical: this refrigerating appliance is intended to be used at ambient temperatures ranging from 16 °C to 43 °C;(T)

Location

The appliance should be installed well away from sources of heat such as radiators, boilers, direct sunlight etc. Ensure that air can circulate freely around the back of the cabinet. To ensure best performance, if the appliance is positioned below an overhanging wall unit, the minimum distance between the top of the cabinet and the wall unit must be at least 50 mm. Ideally, however, the appliance should not be positioned below overhanging wall units. Accurate leveling is ensured by one or more adjustable feet at the base of the cabinet. This refrigerating appliance is not intended to be used as a built-in appliance.

WARNING:

It must be possible to disconnect the appliance from the mains power supply; the plug must therefore be easily accessible after installation.

Electrical connection

Before plugging in, ensure that the voltage and frequency shown on the rating plate correspond to your domestic power supply. The appliance must be earthed. The power supply cable plug is provided with a contact for this purpose. If the domestic power supply socket is not earthed, connect the appliance to a separate earth in compliance with current regulations, consulting a qualified electrician. The manufacturer declines all responsibility if the above safety precautions are not observed. This appliance complies with the E.E.C. Directives.

Door Reversibility

Before reversing the door, please be prepared below tools and material: straight screwdriver, cross screwdriver, spanner and the components included in the poly bag:

Left Door Hinge Cover x 1

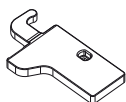

Left Aid-Closer on Upper Door x 1

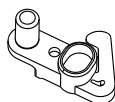

Left Aid-Closer on Lower Door x 1



1. Unscrew top hinge cover and then unscrew the top hinge. Then lift upper door and place it on a soft pad to avoid scratch and damage.

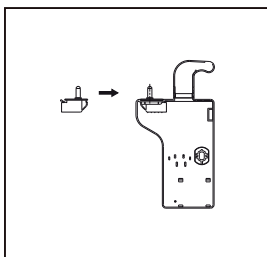
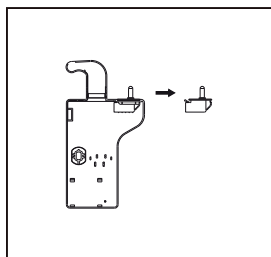
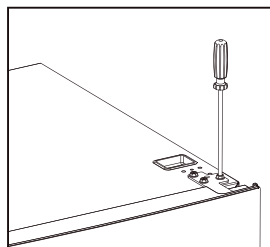
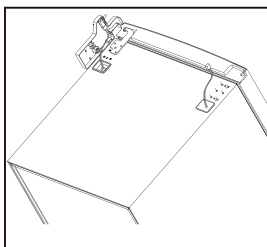
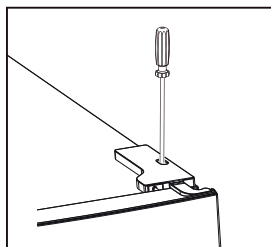

2. Remove the top left screw cover.

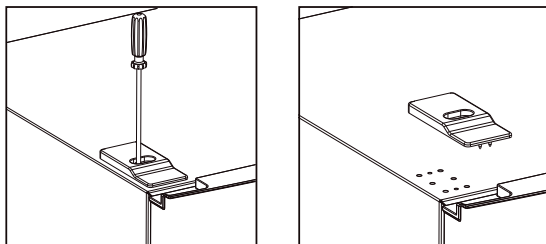

3. Take off the upper door, take out the screw from the middle hinge by cross screwdriver, then take off the lower door.

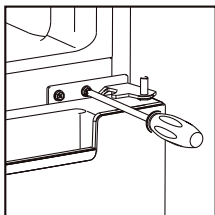

4. Laying down the refrigerator, take out the adjusting feet as below, then take off the lower hinge by cross screwdriver.

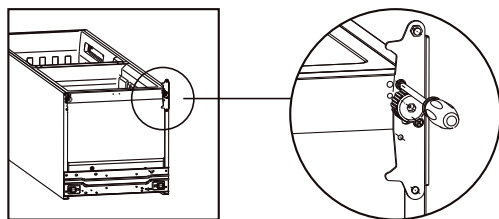

5. Adjusting the hinge core position of the lower hinge and upper hinge to opposite position

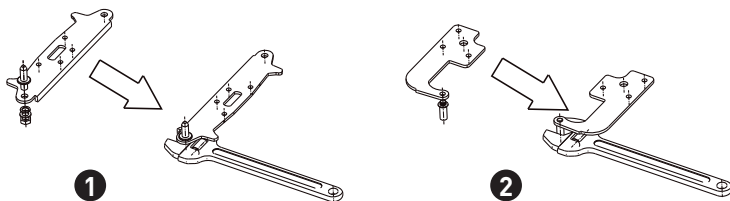

6. Install the lower hinge under to the refrigerator like below, screwing in the adjusting feet, make sure the position in horizon.

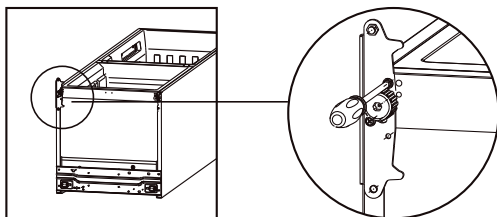

7. Detach the Fridge and the Freezer door gaskets and then attach them after rotating.

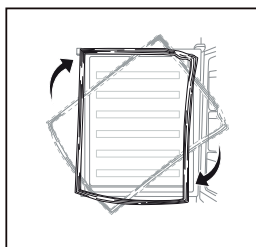

8. Remove the original aid-closers from upper and lower door, then install the aid-closers from the internal bag (with instruction manuals) to the opposite side.

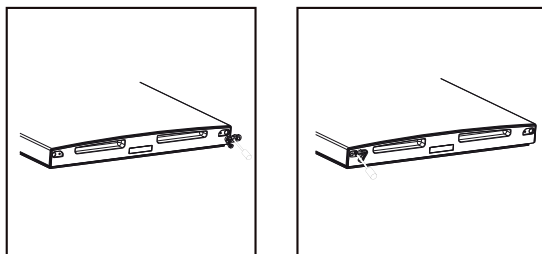

9. Install the lower door, adjust and fix the middle hinge onto the cabinet.

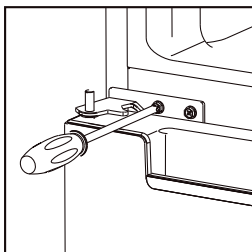

10. Place the upper door back on. Ensure the door is aligned horizontally and vertically so that the seal are closed on all sides before finally tightening the top hinge. Then insert the top hinge and screw it to the top of unit and then fix hinge cover (in accessory bag) by screw.

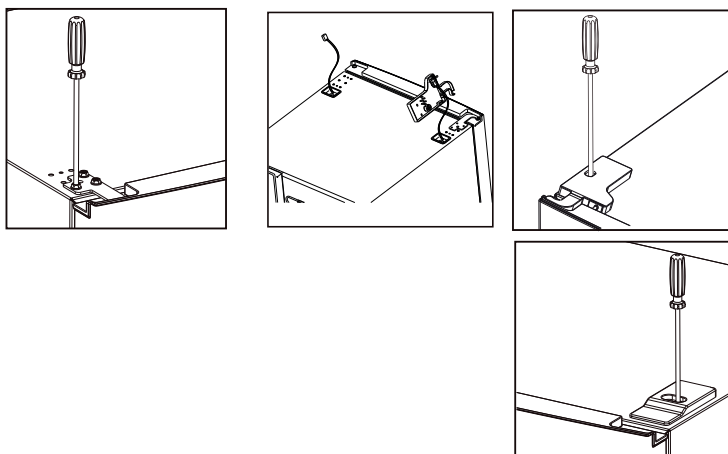

11. Fix the screw cover.

Space Requirement

- Keep enough space of door open.
- Keep at least 50mm gap at two sides and back.

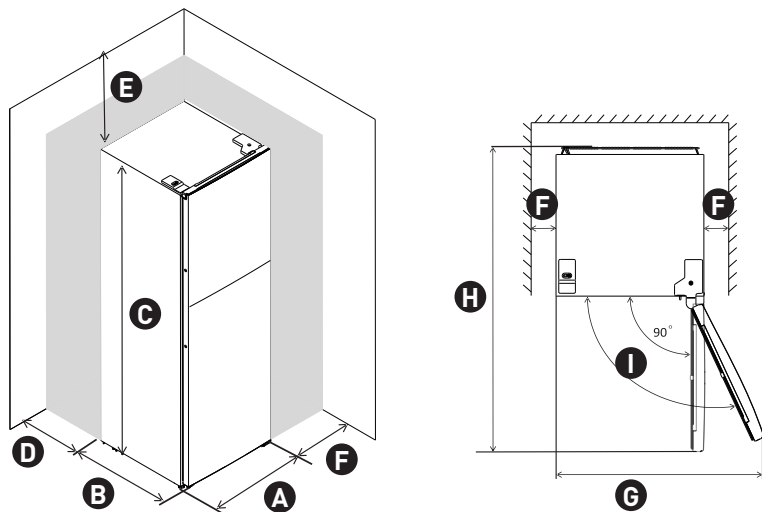

A	600	F	min = 50
B	600	G	1200
C	1860	H	1200
D	min = 50	I	135°
E	min = 50		

Levelling the unit

- To do this adjust the two levelling feet at front of the unit.
- If the unit is not level, the doors and magnetic seal alignments will not be covered properly.

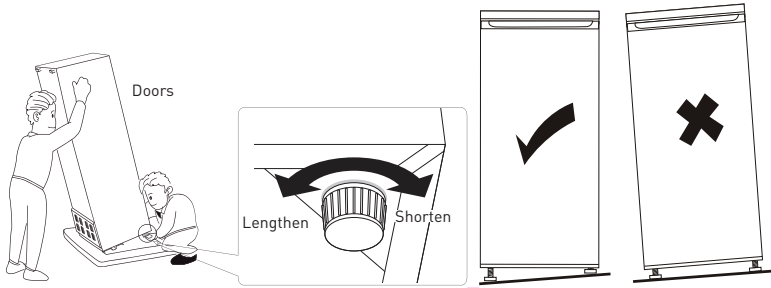

Water Dispenser (If water dispenser is present)

Before using the water dispenser for the first time, remove and clean the water tank located inside the refrigeration compartment.

1. Lift and remove the tank balcony.

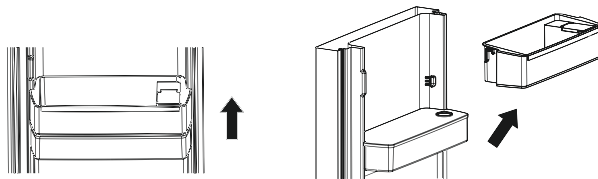

2. Remove the water tank. Detach the top cover and wash and clean both the tank and the cover.

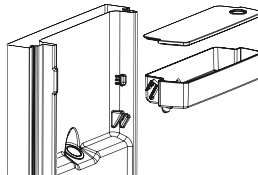

3. After cleaning, reposition water tank, cover and tank balcony as below.

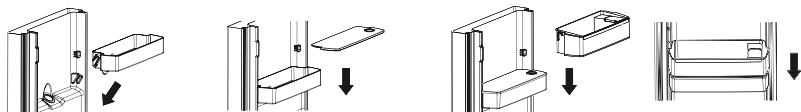

4. Clean the dispenser lever outside the refrigerator door.

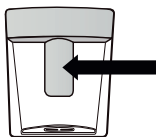

Filling the water tank

1. Open the small lid in the top of the tank balcony.
2. Fill the water tank with drinkable water up to the 2,5L line.
3. Close the lid. Ensure it is firmly shut.

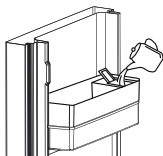

Dispensing water

Push the dispenser lever gently with a glass or container. To stop the flow, pull the glass away from the lever.



User Control Panel

Temperature setting of the Fridge Compartment

The fridge temperature setting knob

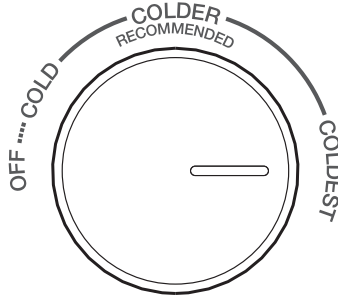

- The knob in fridge compartment is used to adjust temperature of fridge compartment.
- The internal temperature is controlled by a sensor. There are 4 settings: OFF, COLD, COLDER and COLDEST. COLD is warmest setting and COLDEST is coldest setting.
- The appliance may not operate at the correct temperature if it is in a particularly hot or if you open the door often.
- Neither fridge, nor freezer compartment works when the setting is OFF.

Temperature setting of the Freezer Compartment

The fridge temperature setting knob

FREEZER CONTROL

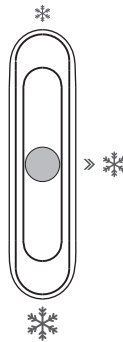

- This slider in fridge compartment is used to adjust temperature of freezer compartment.
- Slider is positioned toward *, the temperature in freezer compartment will be higher. Contrarily, the temperature in freezer compartment will be lower if the slider is moved toward ❄️.

- Middle position ❄️ of slider is advised position for normal using.
- To get lowest temperature in freezer compartment, you can adjust setting knob at coldest and position the slider at ❄️.

Temperature setting recommendation

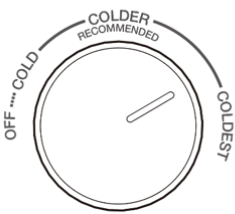
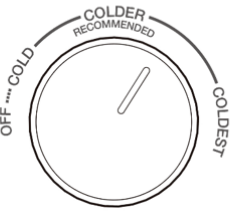
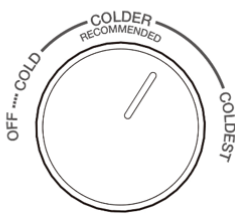
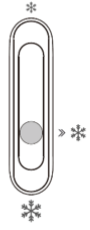
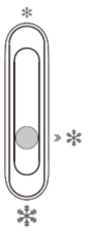
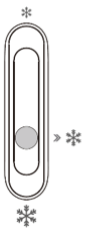
Environment temperature	16°C	25°C	32°C
Fridge			
Freezer			

- Information above give users recommendation of temperature setting.
- In winter or temperature below 16°C, users should avoid set on ❄️ and cold.
- For energy saving, the ❄️ and coldest set only apply to special need (such as quick-freezing or ice making), and need turn back after special need.

Use

First use

Cleaning the interior

Before using the appliance for the first time, wash the interior and all internal accessories with lukewarm water and some neutral soap so as to remove the typical smell of a brand new product then dry thoroughly.

IMPORTANT:

Do not use detergents or abrasive powders, as these will damage the finish.

Daily use

Position different food in different compartments according to be below table

Refrigerator compartments	Type of food
Door or balconies of fridge compartment	<ul style="list-style-type: none"> • Foods with natural preservatives, such as jams, juices, drinks, condiments. • Do not store perishable foods.
Crisper drawer (salad drawer)	<ul style="list-style-type: none"> • Fruits, herbs and vegetables should be placed separately in the crisper bin. • Do not store bananas, onions, potatoes, garlic in the refrigerator
Fridge shelf – middle	<ul style="list-style-type: none"> • Dairy products, eggs
Fridge shelf – top	<ul style="list-style-type: none"> • Foods that do not need cooking, such as ready-to-eat foods, deli meats, leftovers.
Freezer drawer(s)/ shelf	<ul style="list-style-type: none"> • Foods for long-term storage. • Bottom drawer/shelf for raw meat, poultry, fish. • Middle drawer/shelf for frozen vegetables, chips. • Top drawer/shelf for ice cream, frozen fruit, frozen baked goods.

Freezing fresh food

- The freezer compartment is suitable for freezing fresh food and storing frozen and deep-frozen food for a long time.
- Place the fresh food to be frozen in the freezer compartment.
- The maximum amount of food that can be frozen in 24 hours is specified on the rating plate.
- The freezing process lasts 24 hours: during this period do not add other food to be frozen.

Storing frozen food

When first starting-up or after a period out of use before putting the product in the compartment let the appliance run at least 2 hours on the higher settings.

IMPORTANT:

In the event of accidental defrosting for example the power has been off for longer than the value shown in the technical characteristics chart under «rising time», the defrosted food must be consumed quickly or cooked immediately and then re-frozen (after cooked).

Thawing

Deep-frozen or frozen food, prior to be used, can be thawed in the fridge compartment or at room temperature, depending on the time available for this operation.

Small pieces may even be cooked still frozen, directly from the freezer. In this case, cooking will take longer.

Accessories

Movable shelves

The walls of the refrigerator are equipped with a series of runners so that the shelves can be positioned as desired.

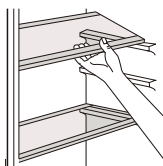

Positioning the door balconies

Door balconies can be disassembled for cleaning. To make the disassembling as follows: gradually pull the balcony in the direction of the arrows until it comes free, after cleaning, reposition it.

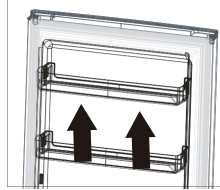

Disassemble the bottom drawer

1. Pull out the bottom drawer to stopper position.
2. Lift up the front of drawer.
3. Pull out the bottom drawer.

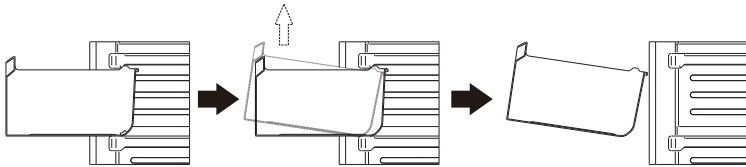

Helpful hints and tips

To help you make the most of the freezing process, here are some important hints:

- the maximum quantity of food which can be frozen in 24 hrs. is shown on the rating plate;
- the freezing process takes 24 hours. No further food to be frozen should be added during this period;
- only freeze top quality, fresh and thoroughly cleaned, foodstuffs;
- prepare food in small portions to enable it to be rapidly and completely frozen and to make it possible subsequently to thaw only the quantity required;
- wrap up the food in aluminium foil or polythene and make sure that the packages are airtight;
- do not allow fresh unfrozen food to touch food which is already frozen thus avoiding a rise in temperature of the latter;
- lean foods store better and longer than fatty ones; salt reduces the storage life of food;
- water ices, if consumed immediately after removal from the freezer compartment, can possibly cause the skin to be freeze burnt;
- it is advisable to show the freezing in date on each individual pack to enable you to keep tab of the storage time.

Hints for storage of frozen food

To obtain the best performance from this appliance, you should:

- make sure that the commercially frozen foodstuffs were adequately stored by the retailer;
- be sure that frozen foodstuffs are transferred from the food store to the freezer in the shortest possible time;
- not open the door frequently or leave it open longer than absolutely necessary.
- once defrosted, food deteriorates rapidly and cannot be re-frozen;
- do not exceed the storage period indicated by the food manufacture.

Hints for refrigeration

Useful hints:

- Make (all types): wrap in polythene bags and place on the glass shelves above the vegetable drawer.
- For safety, store in this way only one or two days at the most.
- Cooked foods, cold dishes, etc...: these should be covered and may be placed on any shelf.
- Fruit and vegetables: these should be thoroughly cleaned and placed in the special drawer(s) provided.
- Butter and cheese: these should be placed in special airtight containers or wrapped in aluminum foil or polythene bags to exclude as much air as possible.
- Milk bottle: these should have a cap and should be stored in the balconies on the door.
- Bananas, potatoes, onions and garlic, if not packed, must not be kept in the fridge.
- For energy efficiency, all drawers, baskets and shelves, must be in right place.

Replace the lamp

This product contains a light source exempted of energy efficiency class. Light source in this product can only be replaced by qualified professionals.

Please contact after-sales service if the light source fails.

The light source shall be removed at the end of the product's useful life, with sorting and recycling done separately.

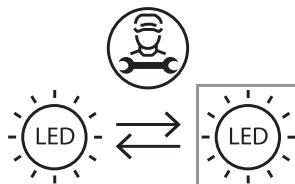

Cleaning

For hygienic reasons the appliance interior, including interior accessories, should be cleaned regularly.

CAUTION:

The appliance may not be connected to the mains during cleaning. Danger of electrical shock! Before cleaning switch the appliance off and remove the plug from the mains or switch off or turn out the circuit breaker or fuse. Never clean the appliance with a steam cleaner. Moisture could accumulate in electrical components, danger of electrical shock! Hot vapors can lead to the damage of plastic parts. The appliance must be dry before it is placed back into service.

Ethereal oils and organic solvents can attack plastic parts, e.g. lemon juice or the juice from orange peel, butyric acid, cleanser that contain acetic acid.

- Do not allow such substances to come into contact the appliance parts.
- Do not use any abrasive cleaners
- Remove the food from the freezer. Store them in a cool place well covered.

- Switch the appliance off and remove the plug from the mains or switch off or turn out the circuit breaker or fuse.
- Clean the appliance and the interior accessories with a cloth and lukewarm water. After cleaning wipe with fresh water and rub dry.
- After everything is dry place appliance back into service.

Troubleshooting

IMPORTANT:

Before troubleshooting, disconnect the power supply. Only a qualified electrician or competent person must do the troubleshooting that is not in this manual.

There are some sounds during normal use (compressor, refrigerant circulation).

Problem	Possible cause	Solution
Appliance does not work	Temperature regulation knob is set at coldest	Set the knob at other switch on the appliance.
	Mains plug is not plugged in or is loose	Insert mains plug.
	Fuse has blown or is defective	Check fuse replace if necessary.
	Socket is defective	Mains malfunctions are to be corrected by an electrician.
Appliance freezes or cools too much	Temperature is set too cold or the appliance runs at coldest.	Turn the temperature regulator to a warmer setting temporarily.
	Temperature is not properly adjusted.	Please look in the initial Temperature Setting section.
The food is not frozen enough.	Door was open for an extended period.	Open the door only as long as necessary.
	A large quantity of warm food was placed in the appliance within the last 24 hours.	Turn the temperature regulation to a colder setting temporarily.
	The appliance is near a heat source.	Please look in the installation location section.
Heavy build up of frost on the door seal.	Door seal is not air tight.	Carefully warm the leaking sections of the door seal with a hair dryer (on a cool setting). At the same time shape the warmed door seal by hand such that it sits correctly.

Problem	Possible cause	Solution
Unusual noises	Appliance is not level.	Re-adjust the feet.
	The appliance is touching the wall or other objects.	Move the appliance slightly.
	A component, e.g. a pipe, on the rear of the appliance is touching another part of the appliance or the wall.	If necessary, carefully bend the component out of the way.
Water on the floor	Water drain hole is blocked.	See the Cleaning and Care section.
Side panels are hot.	It's normal. Heat exchange parts are in the sides.	Take gloves to touch sides if needed.

If the malfunction shows again, contact the Service Center.
 These data are necessary to help you quickly and correctly. Write the necessary data here, refer to the rating plate.

Merci !

Nous vous remercions d'avoir choisi ce produit VALBERG.

Choisis, testés et recommandés par ELECTRO DEPOT, les produits de la marque VALBERG sont simples d'utilisation, tout en offrant des performances fiables et une qualité irréprochable.

Grâce à cet appareil, vous êtes assuré(e) que chaque utilisation vous apportera satisfaction.

Bienvenue chez ELECTRO DEPOT.

Consultez notre site Internet : www.electrodepot.fr
www.electrodepot.be



A

Aperçu de l'appareil

Description de l'appareil

B

Utilisation de l'appareil

Installation
Panneau de commande
Utilisation

C

Informations utiles

Nettoyage
Dépannage

Les instructions sont également disponibles sur le site
<http://www.electrodepot.fr/sav/notices/>
<http://www.electrodepot.fr/sav/notices>

Description de l'appareil

- | | | | |
|---|---|---|------------------------|
| 1 | Éclairage LED | 5 | Bac à légumes |
| 2 | Bouton de réglage de la température | 6 | Tiroirs du congélateur |
| 3 | Clayettes du réfrigérateur | 7 | Pieds de réglage |
| 4 | Tablette de protection du bac à légumes | 8 | Balconnets |

L'image ci-dessus est fournie à titre indicatif uniquement. Votre modèle peut différer de l'illustration.

Installation

Espace nécessaire

- Choisissez un emplacement qui n'est pas directement exposé à la lumière du soleil.
- Veillez à prévoir suffisamment d'espace pour pouvoir ouvrir facilement les portes du réfrigérateur.
- Sélectionnez un endroit dont le sol est plat (ou presque plat).
- Prévoyez suffisamment de place pour installer le réfrigérateur sur une surface plane.
- Laissez de l'espace sur la droite, la gauche, à l'arrière et au-dessus de l'appareil lorsque vous l'installez. Ceci contribuera à diminuer sa consommation électrique et à alléger vos factures énergétiques.
- Conservez un espace libre d'au moins 50 mm sur les deux côtés et à l'arrière.

Environnement

Installez cet appareil dans un endroit dont la température ambiante correspond à la classe climatique indiquée sur la plaque signalétique de l'appareil : pour les appareils de réfrigération avec une classe climatique :

- tempérée élargie : cet appareil de réfrigération est conçu pour être utilisé à des températures ambiantes allant de 10 à 32 °C (SN) ;
- tempérée : cet appareil de réfrigération est conçu pour être utilisé à des températures ambiantes allant de 16 à 32 °C (N) ;
- subtropicale : cet appareil de réfrigération est conçu pour être utilisé à des températures ambiantes allant de 16 à 38 °C (ST) ;
- tropicale : cet appareil de réfrigération est conçu pour être utilisé à des températures ambiantes allant de 16 à 43 °C (T).

Emplacement

L'appareil doit être installé à bonne distance des sources de chaleur, comme les radiateurs, les chaudières, la lumière directe du soleil, etc. Veillez à ce que l'air puisse circuler librement à l'arrière de l'appareil. Pour que l'appareil fonctionne de manière optimale, s'il est installé sous un élément mural, la distance entre le haut de l'appareil et l'élément mural doit être d'au moins 50 mm. Dans la mesure du possible, il est toutefois préférable de ne pas placer l'appareil sous des éléments muraux. Une mise à niveau précise est possible grâce à un ou plusieurs pieds réglables situés au bas de l'appareil.

Cet appareil de réfrigération n'est pas conçu pour être utilisé comme un élément de cuisine intégrée.

AVERTISSEMENT :

Il doit être possible de débrancher l'appareil de la prise de courant ; par conséquent, la prise doit être facilement accessible après l'installation.

Raccordement électrique

Avant de brancher la fiche, vérifiez que la tension et la fréquence indiquées sur la plaque signalétique correspondent à celles de votre alimentation électrique domestique. Cet appareil doit être relié à la terre. La fiche du câble d'alimentation comporte un contact à cet effet. Si votre prise d'alimentation électrique domestique n'est pas reliée à la terre, raccordez l'appareil à une ligne de terre séparée conformément aux réglementations en vigueur, en faisant appel à un(e) électricien(ne) qualifié(e). Le fabricant décline toute responsabilité si les mesures de sécurité susmentionnées ne sont pas respectées. L'appareil est conforme aux directives européennes.

Réversibilité de la porte

Avant de procéder à l'inversion de la porte, veuillez préparer les outils et le matériel ci-dessous : un tournevis droit, un tournevis cruciforme, une clé et les pièces se trouvant dans le sachet en plastique :

Cache-charnière de porte
gauche x 1

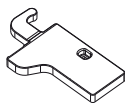

Ferme-porte gauche pour la
porte supérieure x 1

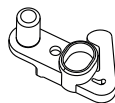

Ferme-porte gauche pour la
porte inférieure x 1

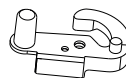

1. Dévissez le cache-charnière du haut puis dévissez la charnière du haut. Ensuite, retirez la porte du haut et placez-la sur une protection douce afin d'éviter toute éraflure.

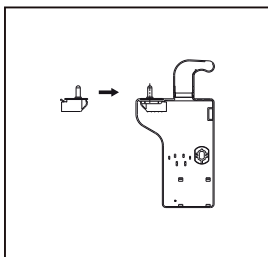
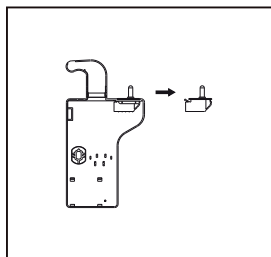
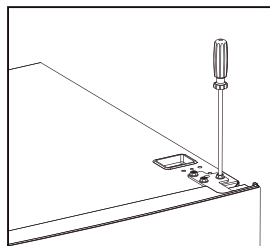
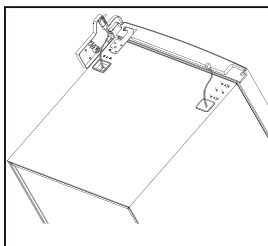
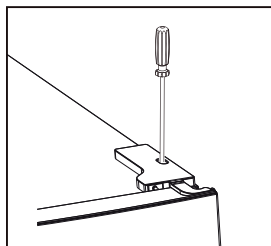

2. Retirez le cache-vis supérieur gauche.

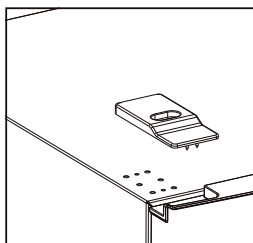
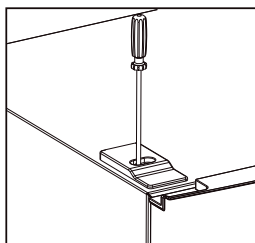

3. Retirez la porte du haut, enlevez la vis de la charnière du milieu à l'aide d'un tournevis cruciforme, puis retirez la porte du bas.

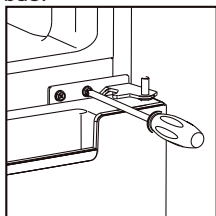

4. En laissant le réfrigérateur à l'horizontal, retirez les pieds d'ajustement comme indiqué ci-dessous, puis retirez la charnière du bas à l'aide d'un tournevis cruciforme.

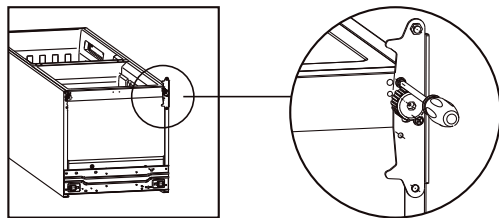

5. Réglage de la position centrale de la charnière du bas et de la charnière du haut en position opposée

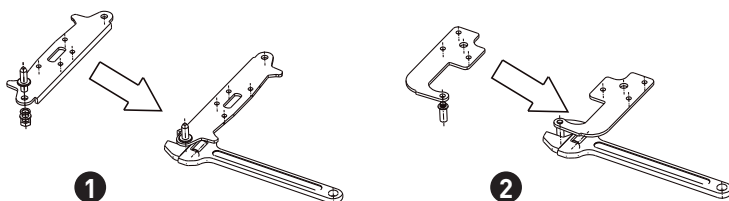

6. Installez la charnière inférieure sous le réfrigérateur comme indiqué ci-dessous, vissez les pieds de réglage et assurez-vous que l'appareil est de niveau.

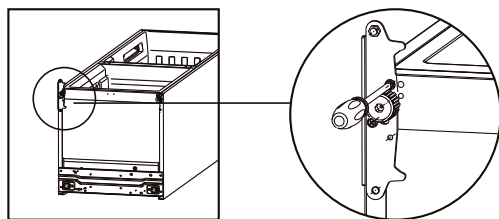

7. Démontez les joints des portes du réfrigérateur et du congélateur, puis réinstallez-les après avoir procédé à l'inversion.

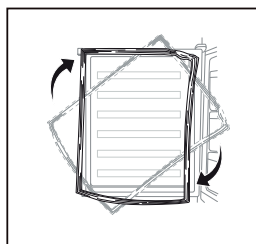

8. Retirez les ferme-porte d'origine des portes supérieure et inférieure, puis installez sur le côté opposé les ferme-porte fournis dans le sachet (avec les guides d'utilisation).

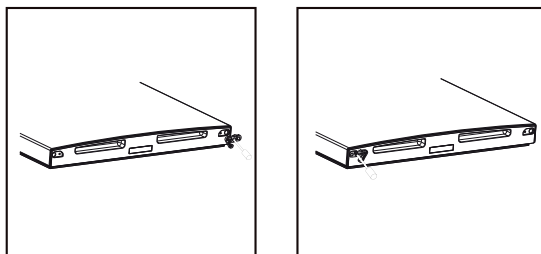

9. Installez la porte inférieure, ajustez et fixez la charnière centrale sur l'appareil.

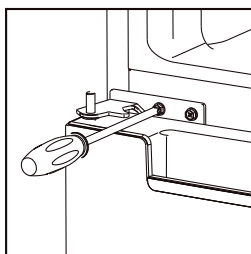

10. Remontez la porte du haut. Assurez-vous d'aligner la porte horizontalement et verticalement, de façon à ce que les joints ferment de manière hermétique de tous les côtés, avant de resserrer la charnière supérieure. Insérez ensuite la charnière supérieure et vissez-la sur le dessus de l'appareil, puis fixez le cache-charnière (dans le sachet des accessoires) à l'aide de vis.

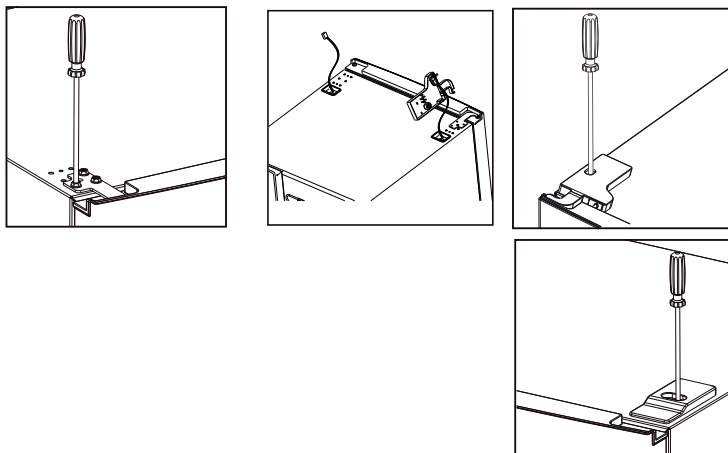

11. Installez le cache-vis.

Espace nécessaire

- Veillez à conserver suffisamment d'espace pour pouvoir ouvrir la porte.
- Laissez un espace libre d'au moins 50 mm sur les deux côtés et à l'arrière.

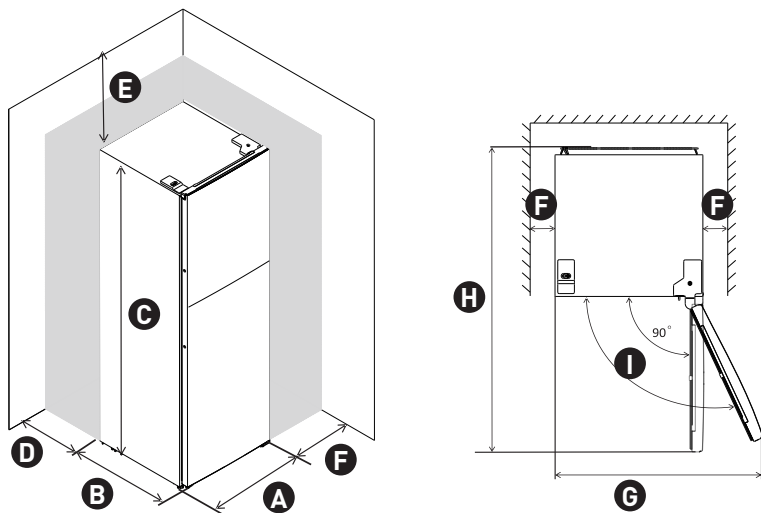

A 600	F mini. 50
B 600	G 1 200
C 1 860	H 1 200
D mini. 50	I 135°
E mini. 50	

Mettre l'appareil à niveau

- Pour ce faire, réglez les deux pieds de réglage situés à l'avant de l'appareil.
- Si l'appareil n'est pas de niveau, les portes et les joints magnétiques ne seront pas correctement alignés.

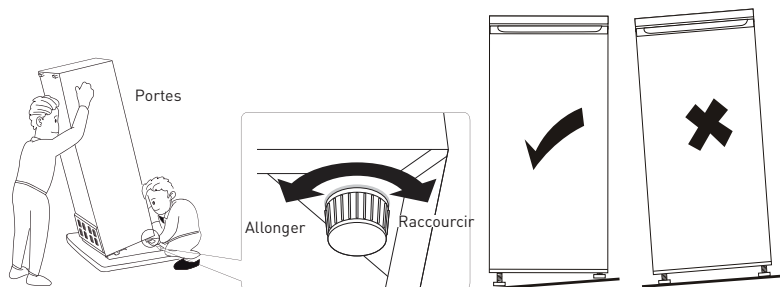

Distributeur d'eau (pour les appareils équipés d'un distributeur)

Avant d'utiliser le distributeur d'eau pour la première fois, retirez et nettoyez le réservoir d'eau situé à l'intérieur du compartiment de réfrigération.

1. Tirez vers le haut le balconnet du réservoir et sortez-le.

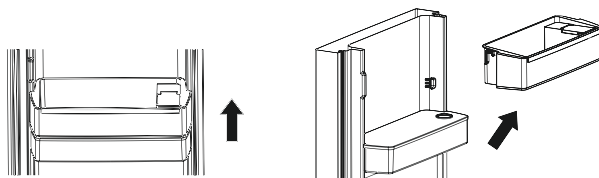

2. Retirez le réservoir d'eau. Enlevez le couvercle, puis lavez et nettoyez à la fois le réservoir et le couvercle.

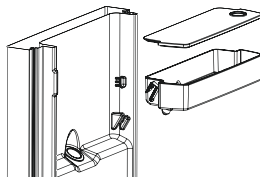

3. Une fois les éléments nettoyés, remplacez le réservoir d'eau, le couvercle et le balconnet du réservoir, en suivant les indications ci-dessous.

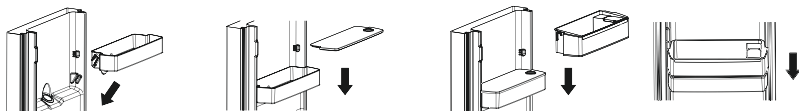

4. Nettoyez le levier du distributeur sur l'extérieur de la porte du réfrigérateur.

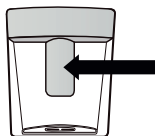

Remplissage du réservoir d'eau

1. Ouvrez le petit couvercle sur le dessus du balconnet du réservoir.
2. Remplissez le réservoir avec de l'eau potable à hauteur du marquage indiquant 2,5 l.
3. Refermez le couvercle. Vérifiez qu'il est bien fermé.

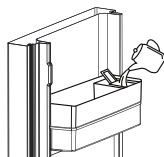

Pour vous servir de l'eau

Appuyez doucement sur le levier du distributeur avec un verre ou un récipient. Pour arrêter l'écoulement de l'eau, éloignez votre verre du levier.



Panneau de commande

Réglage de la température du compartiment de réfrigération

Bouton de réglage de la température du réfrigérateur

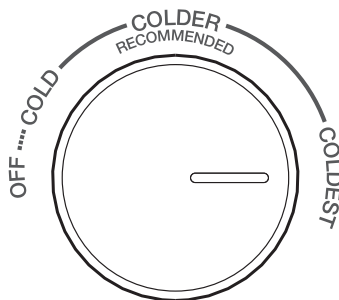

- Ce bouton dans le compartiment de réfrigération sert à régler la température du réfrigérateur.
- La température intérieure est contrôlée par un capteur. Il existe 4 réglages : « OFF » (Éteint), « COLD » (Froid), « COLDER » (Plus froid) et « COLDEST » (Froid maximal). « COLD » (Froid) est le réglage le plus chaud, tandis que « COLDEST » (Froid maximal) correspond au plus froid.
- Il est possible que l'appareil ne fonctionne pas à la bonne température s'il se trouve dans un environnement particulièrement chaud ou si vous ouvrez régulièrement la porte.
- Ni le réfrigérateur, ni le congélateur ne fonctionnent quand l'appareil est réglé sur « OFF » (Éteint).

Réglage de la température du compartiment de congélation

Bouton de réglage de la température du réfrigérateur

FREEZER CONTROL

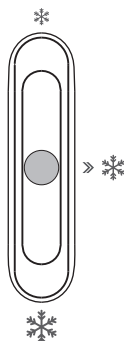

- Ce curseur dans le compartiment de réfrigération sert à régler la température du congélateur.
- Si vous déplacez le curseur vers ❄️, la température du compartiment de congélation augmentera. À l'inverse, la température dans le compartiment de congélation baissera si vous déplacez le curseur vers ❄️❄️.
- Il est conseillé de placer le curseur en position centrale sur ❄️❄️ pour une utilisation normale.
- Pour obtenir la température la plus basse dans le compartiment de congélation, vous pouvez positionner le bouton de réglage sur « COLDEST » (Froid maximal) et glisser le curseur sur ❄️❄️.

Recommandations de réglage de la température

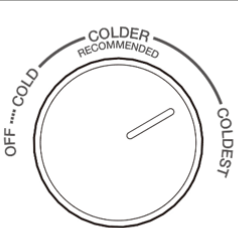
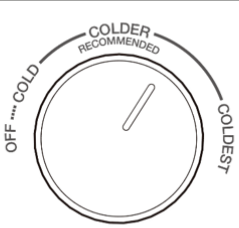
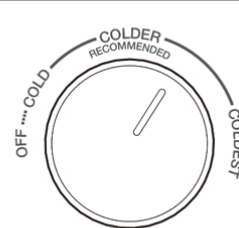
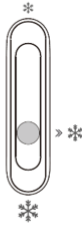
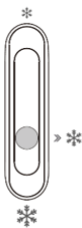
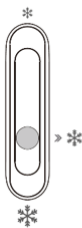
Température de l'environnement	16°C	25°C	32°C
Réfrigérateur			
Congélateur			

- Les informations ci-dessus fournissent aux utilisateurs des recommandations de réglage de la température.
- En hiver ou lorsque la température est inférieure à 16 °C, les utilisateurs doivent éviter de régler l'appareil sur ❄️ et sur « COLD » (Froid).
- Pour réaliser des économies d'énergie, le recours aux réglages ❄️❄️ et « COLDEST » (Froid maximal) doit être limité à des besoins spécifiques (comme la surgélation ou la fabrication de glaçons), et vous devez modifier le réglage une fois qu'il n'est plus nécessaire.

Utilisation

Première utilisation

Nettoyage de l'intérieur

Avant d'utiliser l'appareil pour la première fois, lavez l'intérieur et tous les accessoires internes avec de l'eau tiède et un savon neutre, de manière à éliminer l'odeur caractéristique des appareils neufs. Séchez-les ensuite complètement.

REMARQUE IMPORTANTE :

N'utilisez pas de détergents ou de poudres abrasives, car ils endommageraient la finition.

Utilisation quotidienne

Placez les différents aliments à différents emplacements selon le tableau ci-dessous

Compartiments du réfrigérateur	Type d'aliment
Porte ou balconnets du compartiment réfrigérateur	<ul style="list-style-type: none"> Aliments contenant des conservateurs naturels, comme les confitures, jus de fruits, boissons et condiments. N'y rangez pas de denrées périssables.
Bac à légumes (compartiment destiné aux fruits et légumes)	<ul style="list-style-type: none"> Les fruits, herbes aromatiques et légumes doivent être rangés séparément dans le bac à légumes. Ne conservez pas de bananes, d'oignons, de pommes de terre ni d'ail au réfrigérateur.
Clayette du milieu	<ul style="list-style-type: none"> Produits laitiers, œufs
Clayette du haut	<ul style="list-style-type: none"> Aliments ne nécessitant pas de cuisson, comme les aliments prêts à être consommés, la charcuterie, les restes. Aliments à longue durée de conservation.
Tiroir(s)/clayette du congélateur	<ul style="list-style-type: none"> Tiroir/clayette du bas pour la viande, la volaille ou le poisson crus. Tiroir/clayette du milieu pour les frites et légumes surgelés. Tiroir/clayette du haut pour les glaces, fruits surgelés et produits de boulangerie/pâtisserie surgelés.

Congélation de denrées alimentaires fraîches

- Le compartiment de congélation permet de congeler des aliments frais et de conserver des aliments congelés et surgelés pendant une longue période de temps.
- Placez les aliments frais que vous souhaitez congeler dans le compartiment de congélation.
- La quantité maximale d'aliments qu'il est possible de congeler en 24 heures est indiquée sur la plaque signalétique.
- Le processus de congélation dure 24 heures : n'ajoutez pas d'autres denrées à congeler au cours de cette période.

Conservation d'aliments surgelés

Lors de la première utilisation ou après une période d'inutilisation prolongée, avant de placer des produits dans le compartiment, laissez l'appareil fonctionner pendant au moins 2 heures, en le réglant sur la température la plus basse.

REMARQUE IMPORTANTE :

En cas de décongélation accidentelle, par exemple si l'alimentation électrique a été coupée pendant plus longtemps que la durée indiquée dans le tableau des caractéristiques techniques dans la rubrique « Durée de montée en température », les aliments décongelés doivent être consommés rapidement, ou cuits immédiatement puis recongelés (après cuisson).

Décongélation

Avant d'utiliser la nourriture surgelée ou congelée, celle-ci peut être décongelée dans le compartiment du réfrigérateur ou à température ambiante, selon le temps dont vous disposez pour cette opération.

Les petits aliments ou morceaux peuvent même être cuits tels quels, sans décongélation. Dans ce cas, leur cuisson prendra plus de temps.

Accessoires

Clayettes amovibles

Les parois du réfrigérateur sont équipées de diverses glissières pour vous permettre de positionner les clayettes à votre convenance.

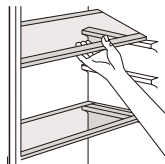

Positionnement des balconnets de porte

Les balconnets de porte peuvent être démontés pour le nettoyage. Pour le démontage, faites comme suit : tirez progressivement le balconnet dans les sens des flèches, jusqu'à le sortir entièrement. Ensuite repositionnez-le à votre convenance.

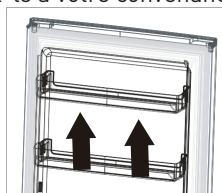

Démontage du tiroir inférieur

1. Tirez le tiroir inférieur jusqu'en position d'arrêt.
2. Soulevez l'avant du tiroir.
3. Sortez le tiroir inférieur.

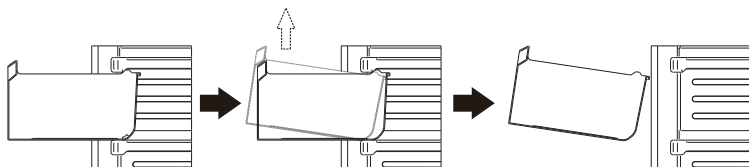

Conseils et astuces utiles

Pour optimiser le processus de congélation, voici quelques conseils importants :

- la quantité maximale d'aliments qu'il est possible de congeler en 24 heures est indiquée sur la plaque signalétique ;
- le processus de congélation dure 24 heures. Il convient de ne pas ajouter d'autres denrées alimentaires au cours de cette période.
- ne congélez que des denrées alimentaires fraîches, de qualité irréprochable et parfaitement propres ;
- préparez de petites portions pour qu'elles puissent congeler intégralement et rapidement et pour ensuite pouvoir décongeler uniquement la quantité requise ;
- emballez la nourriture dans du papier d'aluminium ou du papier film et assurez-vous que les emballages sont hermétiques ;

- ne laissez pas des aliments frais non congelés entrer en contact avec des aliments déjà congelés, car cela entraînerait une augmentation de la température de ces derniers ;
- les aliments maigres se conservent mieux et plus longtemps que les aliments gras. Le sel réduit la durée de conservation de la nourriture.
- si elles sont consommées dès leur sortie du compartiment de congélation, les glaces à l'eau peuvent provoquer des brûlures cutanées dues au froid ;
- il est préférable d'indiquer la date de congélation sur chaque emballage pour vous permettre de le retirer du compartiment de congélation lorsque nécessaire ;
- il est conseillé d'indiquer la date sur chaque portion individuelle congelée afin de pouvoir surveiller la durée de conservation.

Conseils pour la conservation de denrées congelées

Pour que cet appareil fonctionne de manière optimale, vous devez :

- vous assurer que les denrées alimentaires surgelées ont été correctement conservées par le détaillant ;
- vous assurer de transporter le plus rapidement possible les denrées alimentaires surgelées du magasin d'alimentation jusqu'à votre congélateur ;
- éviter d'ouvrir fréquemment la porte ou de la laisser ouverte plus longtemps que nécessaire ;
- vous abstenir de recongeler de la nourriture décongelée, car celle-ci s'abîme rapidement ;
- veiller à ne pas dépasser la date de conservation indiquée par le fabricant des aliments.

Conseils pour la réfrigération

Astuces utiles :

- assurez-vous d'envelopper les aliments dans des sachets en plastique et de les placer sur les clayettes en verre au-dessus du bac à légumes ;
- Par précaution, ne conservez les aliments de cette manière qu'un jour ou deux tout au plus.
- Plats cuisinés, plats froids, etc. : ils doivent être couverts et peuvent être placés sur n'importe quelle étagère.
- Fruits et légumes : ces derniers doivent être parfaitement lavés et placés dans le/les bac(s) spécifique(s) fourni(s).
- beurre et fromage : ces derniers doivent être placés dans des récipients spéciaux, hermétiques à l'air, ou enveloppés dans du papier aluminium ou des sacs en polyéthylène afin d'exclure le maximum d'air possible.
- Bouteilles de lait : elles doivent être munies d'un bouchon et être rangées dans les balconnets de la porte.
- Les bananes, les pommes de terre, les oignons et l'ail ne doivent pas être conservés au réfrigérateur s'ils ne sont pas emballés.

- Pour une efficacité énergétique optimale, tous les tiroirs, paniers et clayettes doivent être conservés à l'endroit indiqué.

Remplacement de l'ampoule

Ce produit contient une source lumineuse dispensée de classe d'efficacité énergétique. La source lumineuse de ce produit peut uniquement être remplacée par des professionnels qualifiés.

Veuillez contacter le Service après-vente si la source lumineuse ne fonctionne plus.

La lampe peut être enlevée à la fin de la vie utile du produit, et triée et recyclée séparément.

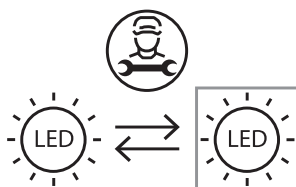

Nettoyage

Pour des raisons d'hygiène, l'intérieur de l'appareil et les accessoires doivent être nettoyés régulièrement.

ATTENTION :

L'appareil ne doit pas être branché sur le secteur pendant le nettoyage. Risque de choc électrique ! Avant de nettoyer l'appareil, mettez-le hors tension et débranchez la fiche de la prise secteur, ou bien coupez le disjoncteur ou enlevez le fusible. Ne nettoyez jamais l'appareil à l'aide d'un nettoyeur vapeur. De l'humidité pourrait s'accumuler dans les composants électriques, provoquant un risque de choc électrique ! Les vapeurs chaudes peuvent endommager les pièces en plastique. L'appareil doit être sec avant d'être remis en service.

Les huiles essentielles et les solvants organiques (par ex. jus ou écorce de citron ou d'orange, acide butyrique, détergent qui contient de l'acide acétique) peuvent attaquer les pièces en plastique.

- Ne laissez pas ces substances entrer en contact avec les pièces de l'appareil.
- N'utilisez pas de nettoyant abrasif
- Retirez les aliments du congélateur. Placez-les dans un endroit frais, en les couvrant bien.

- Éteignez l'appareil et débranchez la fiche de la prise secteur, ou bien coupez le disjoncteur ou retirez le fusible.
- Nettoyez l'appareil ainsi que ses accessoires intérieurs à l'aide d'un chiffon imbibé d'eau tiède. Après les avoir nettoyés, rincez-les à l'eau claire et essuyez-les.
- Une fois que tout est bien sec, vous pouvez remettre l'appareil en service.

Dépannage

REMARQUE IMPORTANTE :

Avant le dépannage, débranchez le cordon d'alimentation. Seuls des électriciens qualifiés ou d'autres personnes compétentes peuvent effectuer les opérations de dépannage qui ne sont pas décrites dans ce guide d'utilisation.

L'appareil émet des bruits dans les conditions normales de fonctionnement (compresseur, circulation du fluide frigorigène).

Problème	Cause possible	Solution
L'appareil ne fonctionne pas	Le bouton de réglage de la température est réglé sur la température la plus froide	Régalez le bouton sur un autre chiffre pour mettre en marche l'appareil.
	Le cordon d'alimentation n'est pas bien branché	Insérez la fiche secteur.
	Le fusible a sauté ou est défectueux	Vérifiez le fusible et remplacez-le si nécessaire.
L'appareil congèle ou réfrigère trop	La fiche est défectueuse	Les dysfonctionnements liés à l'alimentation secteur doivent être corrigés par un électricien.
	La température sélectionnée est trop basse ou l'appareil fonctionne à la température minimale.	Régalez provisoirement l'appareil sur une température plus chaude à l'aide du bouton du thermostat.

Problème	Cause possible	Solution
Les denrées ne sont pas suffisamment congelées.	La température n'est pas correctement réglée.	Veillez consulter le paragraphe Réglage de la température.
	La porte est restée ouverte pendant une période prolongée.	N'ouvrez la porte que pendant le temps nécessaire.
	Une quantité importante de nourriture chaude a été placée dans l'appareil au cours des dernières 24 heures.	Tournez temporairement le régulateur de température vers un réglage plus froid.
Formation importante de givre sur le joint de la porte.	L'appareil se trouve à proximité d'une source de chaleur.	Veillez consulter le chapitre relatif à l'emplacement d'installation de l'appareil. Chauffez soigneusement les parties des joints qui ne sont pas hermétiques à l'aide d'un sèche-cheveux (réglé à basse température). En même temps, façonnez à la main le joint de porte chauffé, de manière à ce qu'il soit correctement positionné.
	Le joint de la porte n'est pas étanche.	
Bruits inhabituels	L'appareil n'est pas droit.	Régalez les pieds.
	L'appareil touche le mur ou d'autres objets.	Déplacez légèrement l'appareil.
	Un composant, par ex. un tuyau, sur l'arrière de l'appareil touche une autre partie de l'appareil ou le mur.	Si nécessaire, courbez délicatement le composant de façon à libérer l'espace.
De l'eau coule sur le sol	L'orifice d'évacuation d'eau est bouché	Référez-vous au chapitre « Nettoyage et entretien »
Les panneaux latéraux sont chauds.	Ceci est normal. Les pièces d'échange thermique sont situées sur les côtés.	Mettez des gants pour toucher les côtés si nécessaire.

Si le dysfonctionnement persiste, contactez le service après-vente.

Ces informations sont nécessaires pour vous aider de manière rapide et appropriée. Notez les données requises ici, en vous référant à la plaque signalétique.

Dank u!

Bedankt om dit VALBERG-product te kiezen. De producten van het merk VALBERG, die gekozen, getest en aanbevolen worden door ELECTRO DEPOT, zijn eenvoudig te gebruiken, betrouwbaar en van onberispelijke kwaliteit. Dankzij dit toestel kunt u er zeker van zijn dat u bij elk gebruik volledig tevreden bent.

Welkom bij ELECTRO DEPOT.

Bezoek onze website: www.electrodepot.be

A

**Voorbeeldweergave
van het toestel**

Beschrijving van het toestel

B

Het toestel gebruiken

Installatie
Bedieningspaneel
Gebruik

C

Nuttige informatie

Reiniging
Probleemoplossing

Beschrijving van het toestel

- | | | | |
|---|--|---|---------------------|
| 1 | Ledlamp | 5 | Groentelade |
| 2 | Knop voor het instellen van de temperatuur | 6 | Diepvrieslades |
| 3 | Legplanken koelkast | 7 | Verstelbare voetjes |
| 4 | Afdekking groentelade | 8 | Deurrekken |

Bovenstaande afbeelding is enkel als referentie. Het toestel is in werkelijkheid waarschijnlijk verschillend.

Installatie

Vereiste ruimte

- Selecteer een plaats waar het toestel niet blootgesteld is aan rechtstreeks zonlicht;
- Selecteer een plaats waar voldoende ruimte is zodat de deuren van de koelkast gemakkelijk kunnen worden geopend;
- Selecteer een plaats met een vloer die waterpas (of bijna waterpas) is;
- Voorzie voldoende ruimte om de koelkast op een vlak oppervlak te installeren;
- Laat tijdens het installeren voldoende ruimte vrij aan de linkerkant, aan de rechterkant, aan de achterkant en bovenaan. Zo wordt er minder energie verbruikt en zal uw energiefactuur lager zijn.
- Laat een ruimte van minstens 50 mm vrij aan beide zijden en aan de achterkant.

Plaatsing

Installeer het toestel in een ruimte waarvan de omgevingstemperatuur overeenkomt met de klimaatklasse die aangegeven wordt op het kenplaatje van het toestel. voor koeltoestellen met klimaatklasse:

- uitgebreid gematigd: Dit koeltoestel werd ontworpen voor gebruik bij een omgevingstemperatuur van 10 tot 32°C (SN)
- gematigd: Dit koeltoestel werd ontworpen voor gebruik bij een omgevingstemperatuur van 16 tot 32° C (N)
- subtropisch: Dit koeltoestel werd ontworpen voor gebruik bij een omgevingstemperatuur van 16 tot 38° C (ST)
- tropisch: Dit koeltoestel werd ontworpen voor gebruik bij een omgevingstemperatuur van 16 tot 43° C (T)

Locatie

Dit toestel dient ver van warmtebronnen geïnstalleerd te worden, zoals radiatoren, boilers, direct zonlicht enzovoort. Zorg erop dat de lucht vrij achter het toestel kan circuleren. Indien het toestel onder een overhangend muurelement wordt geplaatst, moet de minimale afstand tussen de bovenkant van de behuizing en het muurelement minstens 50 mm zijn voor een optimale werking van het toestel. Idealiter zou het toestel evenwel niet onder overhangende muurelementen mogen worden geplaatst. Met één of meerdere verstelbare poten aan de onderkant van het toestel kan het toestel perfect waterpas geplaatst worden. Dit koeltoestel werd niet ontworpen om in een keuken ingebouwd te worden.

WAARSCHUWING:

het moet mogelijk zijn de stekker van het toestel uit het stopcontact van de netspanning te halen; het stopcontact moet dus na de installatie gemakkelijk toegankelijk zijn.

Elektrische aansluiting

Controleer of de spanning en de frequentie op het kenplaatje overeenkomen met de elektrische voeding bij u thuis voor u de stekker van het toestel in het stopcontact steekt. Dit toestel dient geaard te worden. De stekker van de voedingskabel heeft hiervoor een contact. Wanneer het stopcontact van uw elektrische voeding niet geaard is, dient u een beroep te doen op een gekwalificeerd elektricien en het toestel te laten aansluiten op een afzonderlijke aardingslijn in overeenstemming met de geldende reglementen. De fabrikant kan geenszins aansprakelijk gesteld worden indien bovenstaande voorzorgsmaatregelen niet in acht genomen worden. Het toestel is in overeenstemming met de Europese regelgeving.

Deuromkeerbaarheid

Alvorens de deur om te draaien, zorg ervoor dat u onderstaand gereedschap bij de hand hebt: Platte schroevendraaier, kruiskopschroevendraaier, sleutel en de onderdelen die in het meegeleverde zakje zitten:

Scharnierdeksel linker deur
x 1

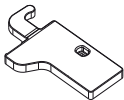

Hulpsluiter links op
bovenste deur x 1

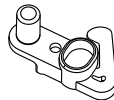

Hulpsluiter links op
onderste deur x 1

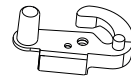

1. Schroef het bovenste scharnierdeksel los en schroef vervolgens het bovenste scharnier los. Til de bovenste deur op en plaats ze op een zachte doek om krassen en schade te vermijden.

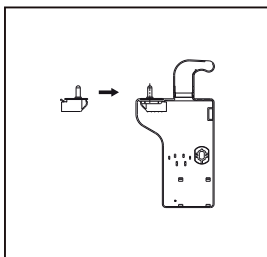
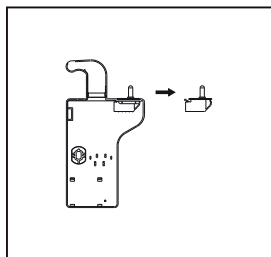
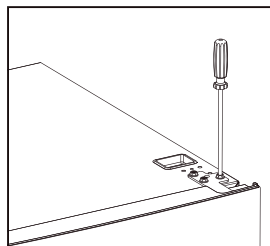
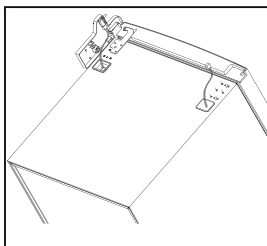
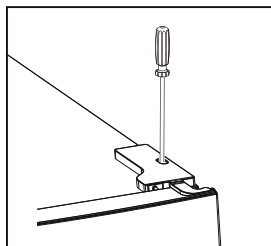

2. Verwijder het schroefdeksel links boven.

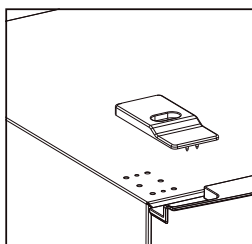
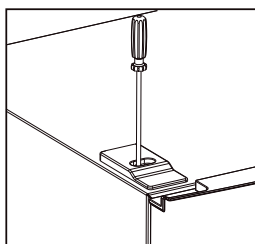

3. Verwijder de bovenste deur, verwijder de schroef met de kruiskopschroevendraaier uit het middelste scharnier en verwijder de onderste deur.

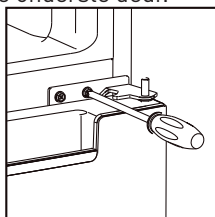

4. Leg de koelkast neer, verwijder de verstelbare voet zoals hieronder afgebeeld en verwijder vervolgens met de kruiskopschroevendraaier het onderste scharnier.

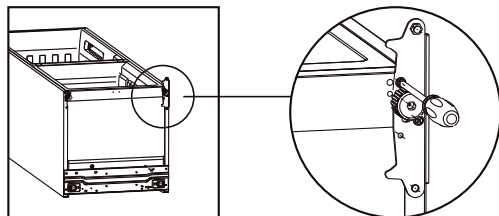

5. Pas de scharnierpositie van het onderste scharnier aan en plaats de bovenste scharnier aan de andere kant

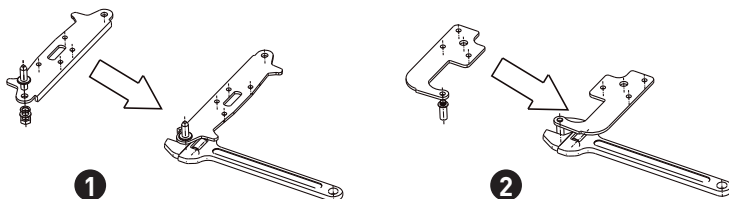

6. Monteer het onderste scharnier onderaan de koelkast zoals hieronder afgebeeld, draai de verstelbare voet in en zorg ervoor dat het toestel horizontaal staat.

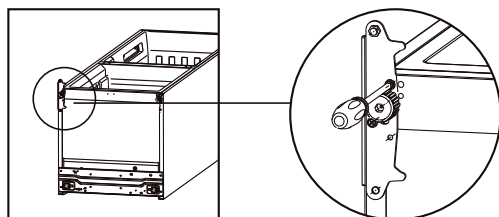

7. Maak de deurdichtingen van de koelkast en diepvriezer los en maak ze terug vast nadat u ze omgedraaid heeft.

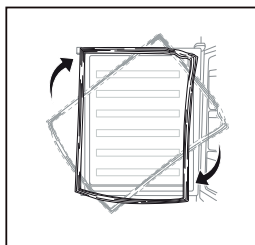

8. Verwijder de originele hulpsluiters van de bovenste en onderste deur en monteer vervolgens de hulpsluiters uit het zakje (met de instructiehandleiding) aan de andere kant.

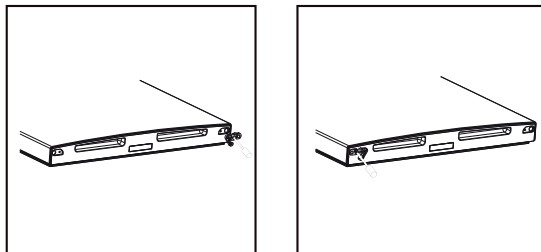

9. Installeer de onderste deur, pas het middelste scharnier aan en bevestig ze op de behuizing.

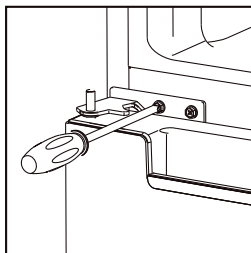

10. Plaats de bovenste deur opnieuw. Zorg ervoor dat de deur horizontaal en verticaal afgelijnd is zodat de dichtingen aan alle zijden gesloten zijn alvorens het bovenste scharnier vast te draaien. Plaats vervolgens het bovenste scharnier en schroef ze op de bovenkant van de eenheid en maak vervolgens het scharnierdeksel (in het zakje met toebehoren) vast met de schroeven.

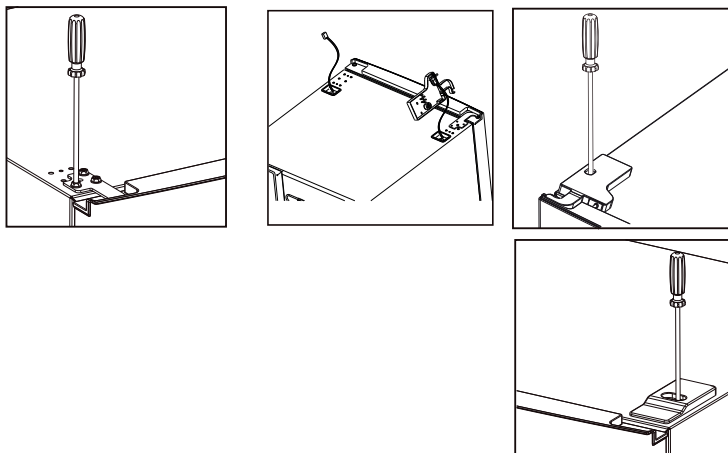

11. Maak het scharnierdeksel vast.

Vereiste ruimte

- Zorg ervoor dat er voldoende ruimte is om de deur te openen.
- Laat een ruimte van minstens 50 mm aan beide zijden en aan de achterkant vrij.

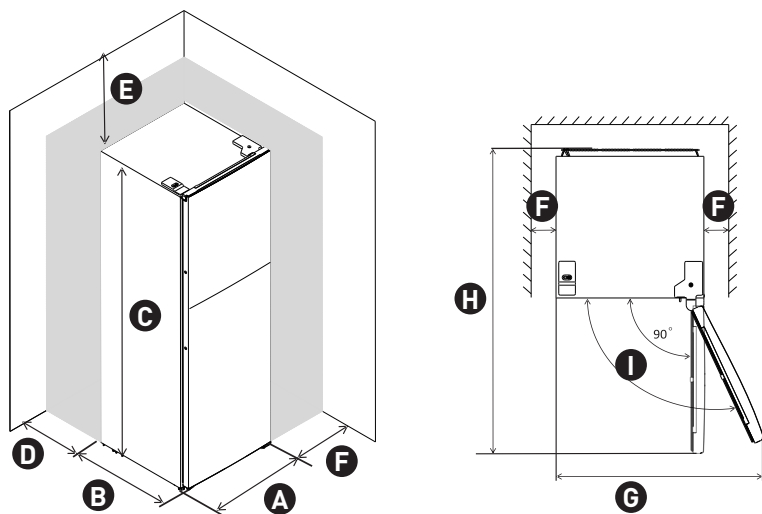

A 600	F min = 50
B 600	G 1200
C 1860	H 1200
D min = 50	I 135°
E min = 50	

Het toestel waterpas plaatsen

- Pas hiervoor de twee verstelbare voetjes aan de voorkant van de eenheid aan.
- indien de eenheid niet waterpas is, passen de deuren en magnetische dichtingen niet goed.

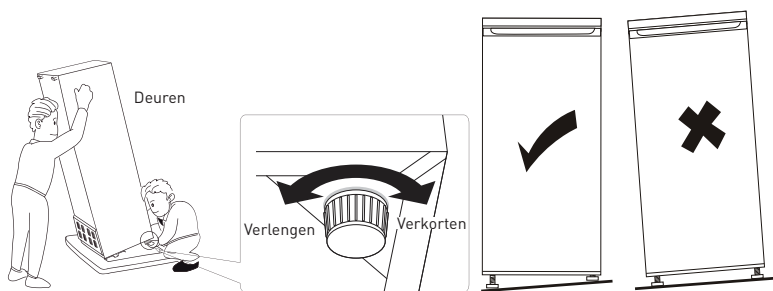

Waterdispenser (wanneer er een waterdispenser aanwezig is)

Alvorens de waterdispenser de eerste keer te gebruiken, verwijder en reinig het waterreservoir dat zich binnen in het koelcompartiment bevindt.

1. Til de bovenrand van het reservoir op en verwijder hem.

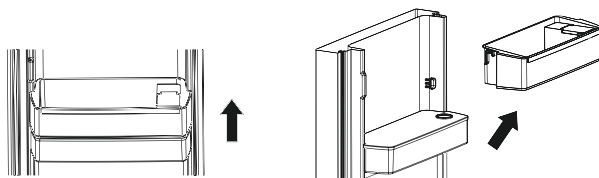

2. Verwijder het waterreservoir. Maak het bovenste deksel los en was en reinig zowel het reservoir als het deksel.

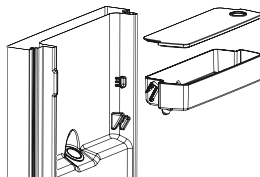

3. Na het reinigen, plaats het waterreservoir, het deksel en de bovenrand van het reservoir opnieuw op hun plaats zoals hieronder afgebeeld.

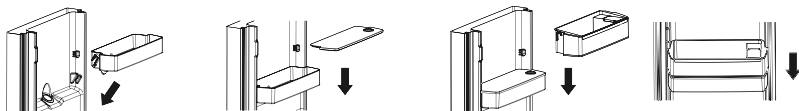

4. Reinig de dispenserhendel aan de buitenkant van de koelkastdeur.

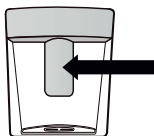

Het waterreservoir vullen

1. Open het kleine klepje aan de bovenkant van het reservoir.
2. Vul het waterreservoir met drinkbaar water tot het streepje 2,5 liter.
3. Sluit het klepje. Zorg ervoor dat het stevig dicht zit.

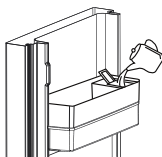

Water afgeven

Druk voorzichtig met een glas of beker op de dispenserhendel. Om de stroom te stoppen, haal het glas weg van de hendel.



Bedieningspaneel

Temperatuurinstelling van het koelcompartiment

De knop voor het instellen van de temperatuur van de koelkast

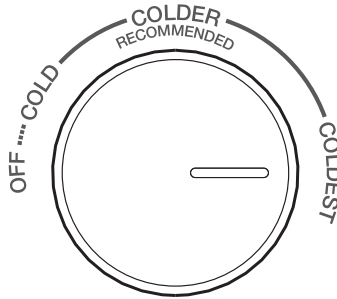

- De knop in het koelcompartiment wordt gebruikt om de temperatuur van het koelcompartiment aan te passen.
- De binnentemperatuur wordt gecontroleerd door een sensor. Er zijn 4 instellingen: UIT, KOUD, KOUDER en KOUDST. KOUD is de warmste instelling en KOUDST is de koudste instelling.
- Het toestel werkt mogelijk niet op de correcte temperatuur wanneer het bijzonder warm is of wanneer de deur vaak wordt geopend.
- Noch het koel-, noch het diepvriescompartiment werkt wanneer de knop ingesteld staat op UIT.

Temperatuurinstelling van het diepvriescompartiment

De knop voor het instellen van de temperatuur van de koelkast

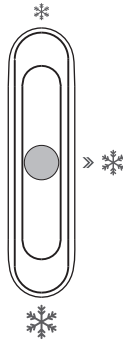
FREEZER CONTROL

- De schuiver in het koelcompartiment wordt gebruikt om de temperatuur van het diepvriescompartiment aan te passen.
- De schuiver wijst naar *, de temperatuur in het diepvriescompartiment zal hoger zijn. De temperatuur in het diepvriescompartiment zal echter lager zijn wanneer de schuiver wordt bewogen naar **.
- De middelste positie * van de schuiver wordt aangeraden als de positie voor normaal gebruik.
- Om de laagste temperatuur in het diepvriescompartiment te krijgen, kunt u de knop op de koudste stand zetten en de schuiver op ** plaatsen.

Aanbevolen temperatuurinstelling

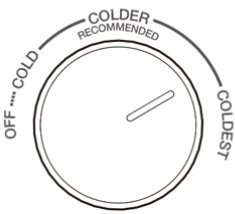
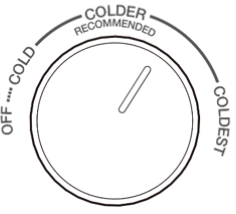
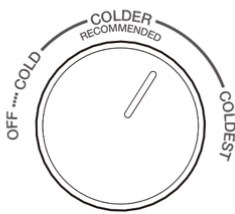
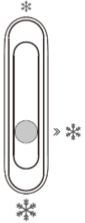
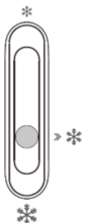
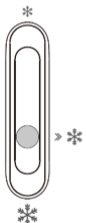
Omgevingstemperatuur	16°C	25°C	32°C
Koelkast			
Diepvriezer			

- Bovenstaande informatie geeft gebruikers een aanbeveling van de temperatuurinstelling.
- Tijdens de winter of wanneer de temperatuur lager is dan 16°C, zouden gebruikers moeten vermijden om de stand in te stellen op ❄️ en kouder.
- Om energie te besparen, mag de koudste stand ❄️ enkel gebruikt worden voor speciale noden (zoals snel invriezen of maken van ijsblokjes) en moet ze daarna terug worden geplaatst.

Gebruik

Eerste gebruik

De binnenkant schoonmaken

Was de binnenkant en alle accessoires met lauw water en neutrale zeep om de typische geur van nieuwe toestellen te verwijderen voor u het toestel voor de eerste keer gebruikt. Droog alles zorgvuldig af.

BELANGRIJK:

Gebruik geen schoonmaak- of schuurmiddelen, aangezien ze de afwerking kunnen beschadigen.

Dagelijks gebruik

Plaats de verschillende voedingsmiddelen op hun plaats volgens onderstaande tabel.

Koelkast	Soort voeding
Deur of deurrekken van de koelkast	<ul style="list-style-type: none"> • Voeding met natuurlijke bewaarmiddelen zoals confituur, sap, dranken, specerijen. • Plaats hier geen bederfelijk voedsel.
Vershoudlade (slalade)	<ul style="list-style-type: none"> • Fruit, kruiden en groenten moeten afzonderlijk in de groentelade geplaatst worden. • Bewaar geen bananen, uien, aardappelen of look in de koelkast
Middelste legplank koelkast	<ul style="list-style-type: none"> • Zuivelproducten, eieren
Bovenste legplank koelkast	<ul style="list-style-type: none"> • Voeding die niet bereid moet worden, zoals bereide voeding, charcuterie, restjes.
Diepvrieslade(s)/ legplank	<ul style="list-style-type: none"> • Voedsel dat lang bewaard kan blijven. • Onderste lade/legplank voor rauw vlees, gevogelte, vis. • Middelste lade/legplank voor diepgevroren groenten, frieten. • Bovenste lade/legplank voor roomijs, diepgevroren fruit, diepgevroren gekookte goederen.

Vers voedsel invriezen

- Er kan verse voeding ingevroren worden in het diepvriesvak. U kan er ook diepvriesvoeding voor lange tijd in bewaren.
- Plaats verse voeding in het diepvriesvak om het in te vriezen.
- De maximale hoeveelheid voeding die in 24 uur tijd ingevroren kan worden, staat vermeld op de scoreplaat van het toestel.
- Het diepvriesproces duurt 24 uur: voeg gedurende deze periode geen andere voeding toe om in te vriezen.

Diepgevroren voeding bewaren

Wanneer u het toestel voor het eerst aanzet of na een periode waarin het niet gebruikt werd, dient u het toestel minstens 2 uur te laten werken op de hoogste instelling voor u er producten in plaatst.

BELANGRIJK:

Wanneer de voeding per ongeluk ontdooid werd, bijvoorbeeld wanneer een stroomonderbreking langer geduurd heeft dan de waarde vermeld bij de technische kenmerken onder "Toenametijd" moet de ontdooidde voeding snel opgegeten worden of onmiddellijk gekoeld en na het bereiden opnieuw ingevroren worden.

Ontdooien

Diepgevroren of ingevroren voeding kan in de koelkast ontdooid worden voor gebruik of op kamertemperatuur, afhankelijk van de tijd die u heeft.

Kleine stukjes kunnen ook uit de diepvriezer gehaald worden en direct bereid worden. In dit geval is de bereidingstijd langer.

Toebehoren

Verplaatsbare platen

De zijden van de koelkast zijn uitgerust met een reeks steunen zodat u de platen kan plaatsen zoals u wil.

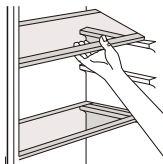

Plaatsing van de deurrekken

De deurrekken kunnen gedemonteerd worden om ze te reinigen. Demonteer ze als volgt : Trek het rek geleidelijk aan in de richting van de pijlen tot het los komt. Plaats het dan zoals u wilt.

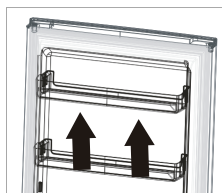

De onderste lade demonteren

1. Trek de onderste lade uit tot de stopperpositie.
2. Til de voorkant van de lade op.
3. Trek de onderste lade uit.

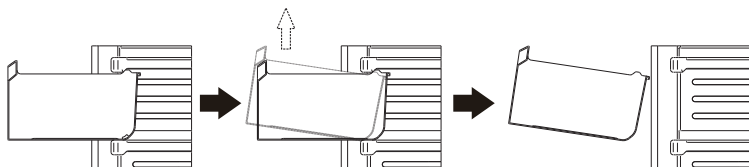

Nuttige tips en trucs

Hieronder vindt u een aantal tips om uw diepvriezer zo goed mogelijk te benutten.

- de maximale hoeveelheid voedsel die in 24 uur kan worden ingevroren staat vermeld op het kenplaatje;
- het diepvriesproces duurt 24 uur. Er mag gedurende deze periode geen ander voedsel worden toegevoegd om in te vriezen;
- vries enkel verse en grondig gereinigde voedingswaren van topkwaliteit in;
- verdeel de voeding in kleine porties zodat ze snel volledig kan afkoelen en u later enkel de hoeveelheid die u nodig heeft dient te ontdooien;
- verpak de voeding in aluminiumfolie of polyethyleen en zorg ervoor dat de verpakkingen luchtdicht zijn;
- zorg ervoor dat niet-ingevroren voeding niet in contact komt met reeds ingevroren voeding

om te vermijden dat de temperatuur ervan stijgt;

- magere producten kunnen beter en langer bewaard worden dan vette; Zout vermindert de bewaartijd van voeding.
- waterijs kan de huid verbranden wanneer u het opeet onmiddellijk nadat u het uit de diepvriezer hebt genomen.
- wij raden aan de datum van het invriezen op elke verpakking te noteren zodat u kan zien hoelang ze reeds ingevroren zijn wanneer u ze uit het koelcompartiment haalt;
- wij raden u aan de datum van het invriezen op elke verpakking te noteren zodat u kan zien hoelang ze reeds ingevroren zijn.

Tips om ingevroren voeding te bewaren

Om de beste resultaten met dit toestel te bereiken dient u:

- er zeker van te zijn dat commercieel ingevroren voeding juist bewaard is door de kleinhandelaar;
- ervoor te zorgen dat de ingevroren voeding zo snel mogelijk van de voedingswinkel naar de diepvriezer gebracht wordt;
- ervoor te zorgen dat u de deur niet te vaak opent en ze niet langer open laat dan strikt noodzakelijk.
- eens voeding ontdooid is, gaat de kwaliteit ervan snel achteruit en kan ze niet opnieuw ingevroren worden;
- bewaar de voeding niet langer dan aangegeven door de voedselproducent.

Tips voor het koelen

Nuttige tips:

- Levensmiddelen (alle soorten): verpak in zakken van polyethyleen en plaats op de glazen legplanken boven de groentelade.
- Bewaar slechts een of maximum twee dagen, voor de voedselveiligheid.
- Bereide voeding, koude schotels, enz...: Dek ze af en plaats ze op eender welke plank.
- Fruit en groenten: Moeten grondig schoongemaakt worden en in de speciale lades geplaatst worden.
- boter en kaas: moeten in luchtdichte doosjes geplaatst worden of in aluminiumfolie gewikkeld of in zakken in polyethyleen opgeborgen worden om zoveel mogelijk lucht te verwijderen.
- Melkflessen: Moeten afgesloten kunnen worden en in de deurrekken geplaatst.
- Bananen, aardappelen, uien en look mogen niet in de koelkast bewaard worden indien ze niet verpakt zijn.
- Voor optimale energie-efficiëntie moeten alle laden, manden en legplanken op de juiste plaats zitten.

De lamp vervangen

Dit product heeft een lichtbron die geen energie-efficiëntieklasse heeft. De lichtbron van dit product mag enkel vervangen worden door gekwalificeerde professionals.

Gelieve contact op te nemen met de dienst na verkoop wanneer de lichtbron defect is.

De lichtbron dient op het einde van de levensduur van het product te worden verwijderd, waarbij het sorteren en recycleren afzonderlijk gebeurt.

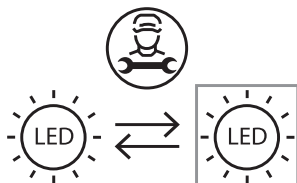

Reiniging

Omwille van de hygiëne moet de binnenkant van het toestel, inclusief de accessoires, regelmatig schoongemaakt worden.

OPGELET:

Het toestel mag niet aangesloten zijn op netspanning tijdens het schoonmaken. Risico op elektrische schok! Schakel het toestel uit, trek de stekker uit het stopcontact of verwijder de zekering vooraleer u het toestel reinigt. Reinig het toestel nooit met een stoomreiniger. Er kan zich vocht ophopen in de elektrische componenten wat kan leiden tot elektrische schokken! De hete dampen kunnen de plastic onderdelen beschadigen. Het toestel dient droog te zijn alvorens het in werking wordt gesteld.

Essentiële oliën en organische solventen (bijv. citroen- of sinaasappelschil of -sap, boterzuur, detergent dat zoutzuur bevat), kunnen de plastic onderdelen beschadigen.

- Laat deze stoffen niet in contact komen met onderdelen van het toestel.
- Gebruik geen schuurmiddelen.
- Haal het voedsel uit de diepvriezer. Plaats ze goed afgedekt op een koude plaats.

- Schakel het toestel uit en trek de stekker uit het stopcontact, of schakel de verzekering uit of verwijder ze.
- Reinig het toestel en de accessoires binnenin met een doek en lauw water. Spoel ze daarna af met zuiver water en droog ze af.
- Zodra alles goed droog is, kunt u het toestel opnieuw inschakelen.

Probleemoplossing

BELANGRIJK:

Trek de stekker uit voordat u aan het toestel werkt. Enkel gekwalificeerde elektriciens of andere bevoegde personen mogen herstellingen die niet in deze handleiding vermeld staan uitvoeren.

Het toestel maakt geluiden in normale werkingsomstandigheden (compressor, circulatie van koelvloeistof).

Probleem	Mogelijke oorzaak	Oplossing
Het toestel werkt niet.	De knop voor het instellen van de temperatuur staat op de koudste stand	Zet de knop op een andere stand om het toestel aan te zetten.
	De stekker zit niet of niet goed in het stopcontact.	Steek de stekker in.
	De zekering is doorgebrand of defect.	Controleer de zekering, vervang ze indien nodig.
Het toestel vriest of koelt te veel	Het stopcontact is kapot.	Storingen aan de elektriciteit dienen verholpen te worden door een elektricien.
	De temperatuur is te koud ingesteld of het toestel werkt op de koudste temperatuur.	Zet de knop voor het instellen van de temperatuur tijdelijk op een hogere stand.

Probleem	Mogelijke oorzaak	Oplossing
De voeding is niet voldoende ingevroren.	De temperatuur is niet juist ingesteld.	Zie sectie Temperatuurstelling.
	De deur stond gedurende lange tijd open.	Open de deur niet langer dan nodig.
	Er werd de afgelopen 24 uur een grote hoeveelheid warme voeding in het toestel geplaatst.	Zet de temperatuurregelaar tijdelijk op een koudere stand.
Er zit veel ijs op de deurdichting.	Het toestel bevindt zich in de buurt van een warmtebron.	Zie sectie Locatie.
	De deurdichting is niet luchtdicht.	Verwarm voorzichtig de lekkende delen van de deurdichting met een haardroger (op een koele stand). Vorm tezelfdertijd de verwarmde deurdichting met de hand zodat ze correct past.
	Het toestel is niet waterpas.	Verstel de voetjes.
Vreemde geluiden.	Het toestel raakt de muur of andere voorwerpen.	Verplaats het toestel een beetje.
	Een onderdeel, bijvoorbeeld een leiding aan de achterkant van het toestel, komt in contact met een ander deel van het toestel of met de muur.	Buig indien nodig dit onderdeel voorzichtig zodat het wat verder weg is.
Water op de vloer	De waterafvoeropening is verstopt.	Zie sectie Reiniging en onderhoud.
De zijpanelen zijn warm.	Dat is normaal. De onderdelen voor warmtewisseling bevinden zich in de zijpanelen.	Neem indien nodig handschoenen om de zijpanelen aan te raken.

Neem contact op met de Klantendienst indien het probleem zich opnieuw voordoet. Deze gegevens zijn nodig om u snel en correct te helpen. Noteer de nodige gegevens hier of zie het kenplaatje.

¡Gracias!

Gracias por elegir este producto VALBERG.
Seleccionados, probados y recomendados por
ELECTRO DEPOT,
los productos de la marca VALBERG son fáciles de
usar, fiables y de un acabado impecable.
Gracias a este electrodoméstico, puede estar seguro
de que cada uso le proporcionará satisfacción.

Bienvenido a ELECTRO DEPOT.

Visite nuestra página web: www.electrodepot.es



A

Vista previa del electrodoméstico

Descripción del aparato

B

Uso del aparato

Instalación
Panel de control de usuario
Uso

C

Información útil

Limpieza
Resolución de problemas

Descripción del aparato

- | | |
|-----------------------------------|--------------------------|
| 1 Luz LED | 5 Cajón para verduras |
| 2 Mando de control de temperatura | 6 Cajones del congelador |
| 3 Estantes del frigorífico | 7 Patas niveladoras |
| 4 Tapa del cajón para verduras | 8 Estantes de puerta |

La imagen de la parte superior se ofrece como referencia. Es probable que el electrodoméstico real sea diferente.

Instalación

Espacio requerido

- Seleccione una ubicación sin exposición directa a la luz del sol;
- Seleccione una ubicación con espacio suficiente para abrir con facilidad las puertas del frigorífico;
- Seleccione una ubicación con un suelo nivelado (o casi nivelado);
- Debe haber espacio suficiente para instalar el frigorífico sobre una superficie plana;
- Deje espacio libre a la derecha, la izquierda, la parte posterior y superior durante la instalación. De este modo, ayudará a reducir el consumo eléctrico y sus facturas eléctricas.
- Deje un hueco mínimo de 50 mm a los lados y en la parte de atrás.

Posicionamiento

Instale este electrodoméstico en un lugar donde la temperatura ambiente corresponda a la clase climática indicada en la placa de características del mismo: para aparatos frigoríficos con clase climática:

- templado extendido: este electrodoméstico de refrigeración está diseñado para ser utilizado a temperaturas ambiente que oscilen entre 10 °C y 32 °C; (SN)
- templado: este electrodoméstico de refrigeración está diseñado para ser utilizado a temperaturas ambiente que oscilen entre 16 °C y 32 °C; (N)
- subtropical: este electrodoméstico de refrigeración está diseñado para ser utilizado a temperaturas ambiente que oscilen entre 16 °C y 38 °C; (ST)
- tropical: este electrodoméstico de refrigeración está diseñado para ser utilizado a temperaturas ambiente que oscilen entre 16 °C y 43 °C; (T)

Ubicación

El aparato debe instalarse lejos de fuentes de calor como radiadores, calderas, luz solar directa, etc. Asegúrese de que el aire pueda circular libremente por la parte posterior del electrodoméstico. Para garantizar un mejor rendimiento, si el electrodoméstico se coloca debajo de un mueble en voladizo, la distancia mínima entre la parte superior del electrodoméstico y el mueble debe ser de al menos 50 mm. Sin embargo, lo ideal es que el electrodoméstico no se coloque debajo de ningún mueble que sobresalga. El aparato se puede nivelar con exactitud gracias a las dos patas ajustables situadas en la parte inferior. Este electrodoméstico de refrigeración no está diseñado para ser utilizado como electrodoméstico empotrado.

ADVERTENCIA:

Debe ser posible desconectar el electrodoméstico de la red eléctrica; el enchufe debe permanecer fácilmente accesible después de la instalación.

Conexión eléctrica

Antes de enchufar el electrodoméstico, asegúrese de que el voltaje y la frecuencia que se muestran en la placa de características se correspondan con el suministro eléctrico de su hogar. El aparato debe estar conectado a tierra. El enchufe del cable de alimentación está provisto de un contacto para ello. Si la toma de corriente doméstica no está conectada a tierra, conecte el electrodoméstico a una toma de tierra separada de acuerdo con la normativa vigente y consulte con un electricista cualificado. El fabricante declina toda responsabilidad si no se respetan las precauciones de seguridad anteriores. Este electrodoméstico cumple las directivas de la CEE.

Posibilidad de invertir la apertura de las puertas

Antes de invertir la apertura de las puertas, prepare las herramientas y los materiales siguientes: destornillador plano, destornillador de estrella, llave hexagonal y los componentes en la bolsa de plástico:

Tapa de bisagra puerta
izquierda x 1

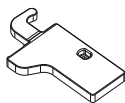

Cierre izquierdo en puerta
superior x 1

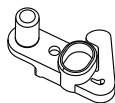

Cierre izquierdo en puerta
inferior x 1

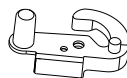

1. Desatornille la tapa de la bisagra superior y, a continuación, haga lo propio con la bisagra. Seguidamente, eleve la puerta superior y colóquela sobre una manta para evitar los arañazos y los daños.

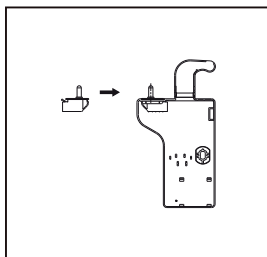
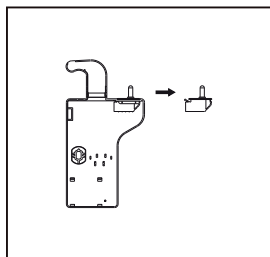
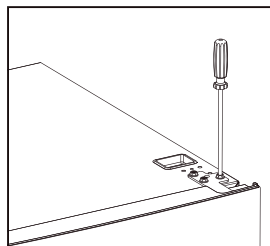
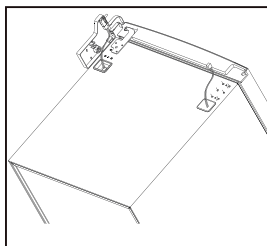
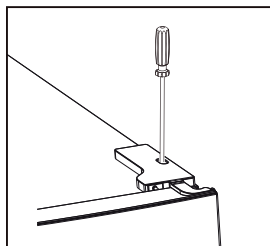

2. Retire la tapa de los tornillos de la parte superior izquierda.

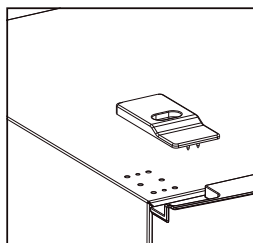
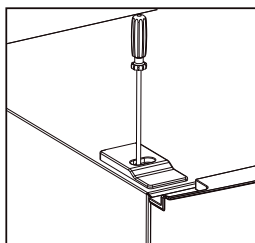

3. Extraiga la puerta superior, extraiga el tornillo de la bisagra central con el destornillador de estrella y extraiga la puerta inferior.

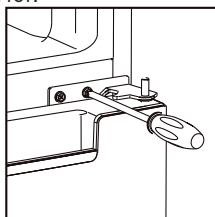

4. Incline el electrodoméstico hacia atrás y retire las patas tal y como se indica a continuación; seguidamente, retire la bisagra inferior con el destornillador de estrella.

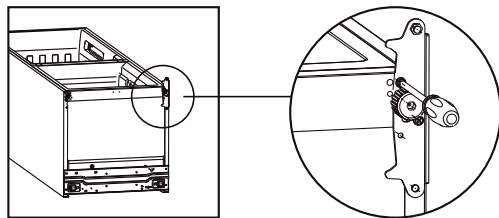

5. Ajuste la posición central de la bisagra inferior y superior en la posición contraria.

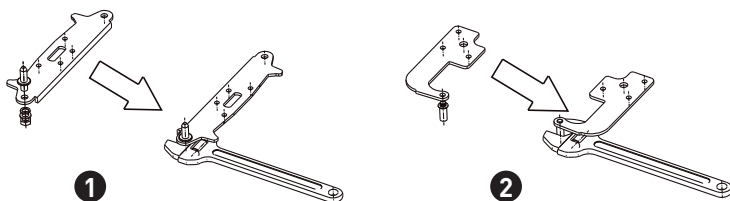

6. Instale la bisagra inferior en el frigorífico del modo siguiente, ajustando las patas para asegurar que estén horizontales.

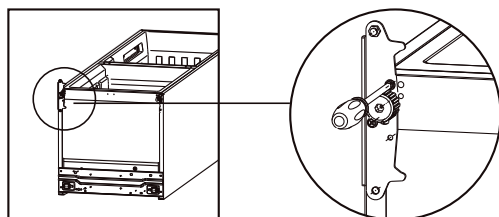

7. Retire las juntas de la puerta del frigorífico y del congelador y luego fíjelas después de girarlas.

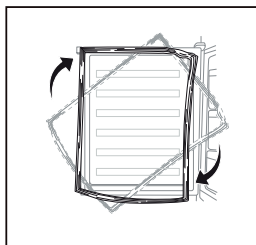

8. Retire los cierres originales de las puertas superior e inferior y proceda a instalar los cierres de la bolsa incluida (con manuales de instrucciones) en el lado opuesto.

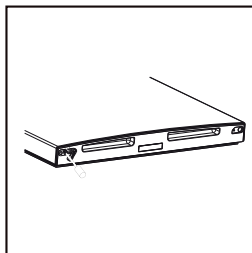
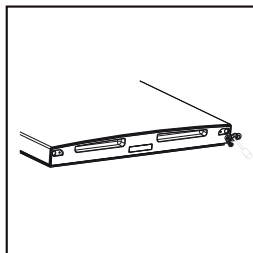

9. Instale la puerta inferior, ajuste y fije la bisagra central al armario.

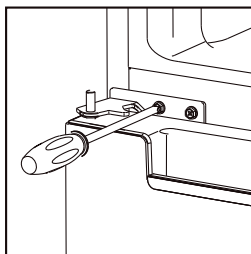

10. Coloque la puerta superior de nuevo en su lugar. Asegúrese de que la puerta esté alineada horizontal y verticalmente, de modo que las juntas estén cerradas en todos los lados antes de apretar la bisagra superior. Inserte la bisagra superior y atorníllela a la unidad superior; seguidamente, fije la tapa de la bisagra (en bolsa de accesorios) con un tornillo.

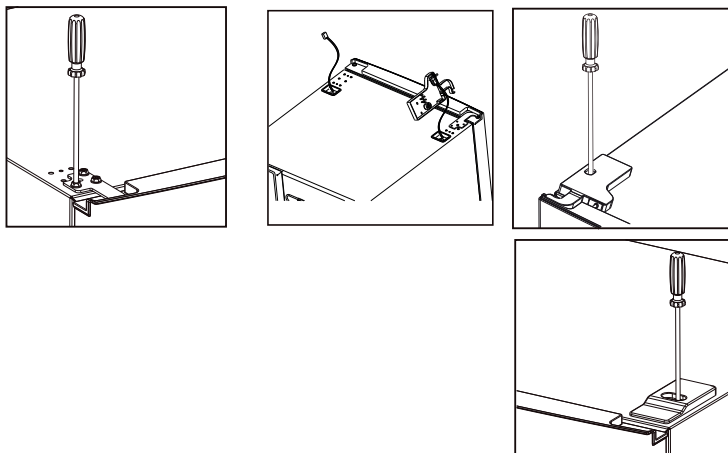

11. Coloque la tapa del tornillo.

Espacio requerido

- Deje suficiente espacio para poder abrir la puerta.
- Deje un hueco mínimo de 50 mm a los lados y en la parte de atrás.

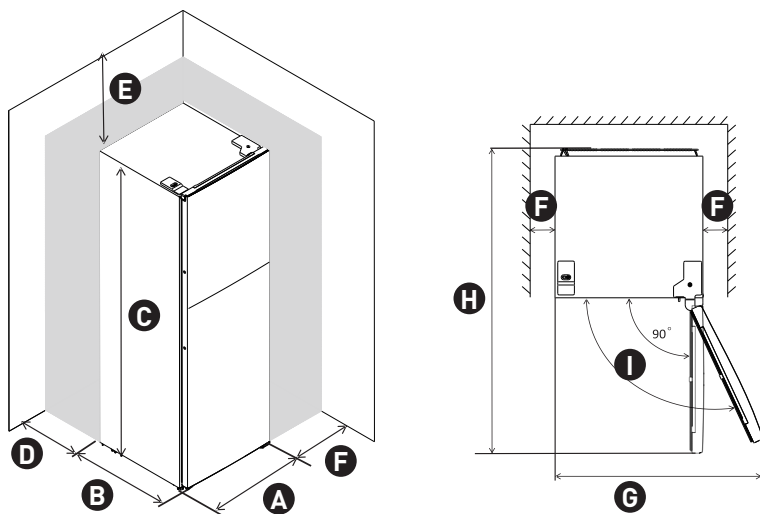

A 600	F mín. = 50
B 600	G 1200
C 1860	H 1200
D mín. = 50	I 135°
E mín. = 50	

Nivelación del aparato

- Para ello, ajuste las dos patas niveladoras en la parte delantera de la unidad.
- Si el electrodoméstico no está nivelado, las puertas y la alineación de la junta magnética no encajarán adecuadamente.

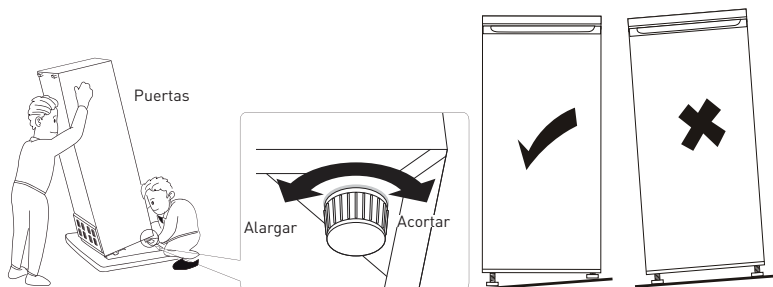

Dispensador de agua (en caso de estar presente)

Antes de usar el dispensador de agua por primera vez, retire y limpie el depósito de agua situado en el interior del compartimento del frigorífico.

1. Eleve y retire el estante del depósito.

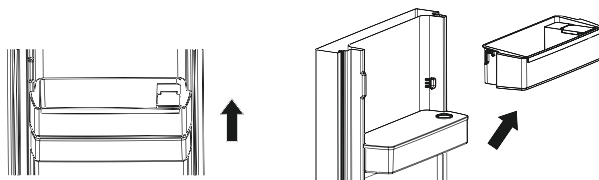

2. Retire el depósito de agua. Separe la tapa superior y lave y limpie tanto el depósito como la tapa.

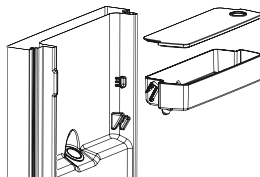

3. Una vez limpio, vuelva a colocar el depósito de agua, la tapa y el estante del depósito, tal y como se indica a continuación.

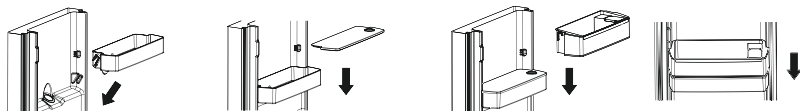

4. Limpie la palanca del dispensador en el exterior de la puerta del frigorífico.

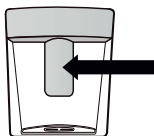

Llenado del depósito de agua

1. Abra la pequeña tapa en la parte superior del estante del depósito.
2. Llene el depósito de agua con agua potable hasta la línea de 2,5 l.
3. Cierre la tapa. Asegúrese de que se haya cerrado bien.

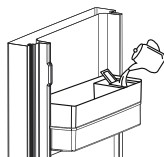

Dispensación de agua

Presione suavemente la palanca de dispensación con un vaso o recipiente. Para cortar el flujo de agua, retire el vaso de la palanca.



Panel de control de usuario

Ajuste de la temperatura en el compartimento del frigorífico

El mando de ajuste de la temperatura del frigorífico

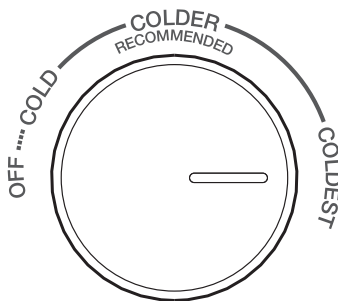

- El mando en el compartimento del frigorífico se utiliza para ajustar la temperatura del mismo.
- La temperatura interna está controlada por un sensor. Dispone de 4 configuraciones: APAGADO, COLD, COLDER y COLDEST. COLD es el ajuste más cálido y COLDEST el más frío.
- El electrodoméstico puede no funcionar a la temperatura correcta si hace mucho calor o si abre la puerta con frecuencia.
- Ni el frigorífico ni el congelador funcionan cuando el valor ajuste sea OFF.

Ajuste de la temperatura en el compartimento del congelador

El mando de ajuste de la temperatura del frigorífico

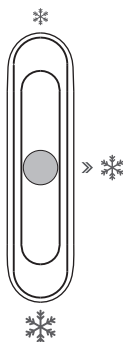
FREEZER CONTROL

- Este mando deslizante en el compartimento del frigorífico se utiliza para ajustar la temperatura del compartimento del congelador.
- Si el mando deslizante se posiciona hacia *, la temperatura en el congelador será más elevada. Por el contrario, la temperatura en el compartimento del congelador será más baja si el mando deslizante se mueve hacia \llcorner.
- Para un uso normal, se recomienda la posición intermedia ✪.
- Para alcanzar la temperatura más baja en el compartimento del congelador, puede ajustar el mando de configuración en la posición más fría y el mando deslizante en ✪.

Ajuste de temperatura recomendado

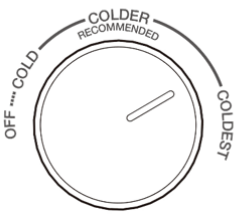
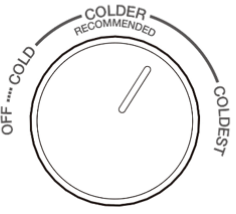
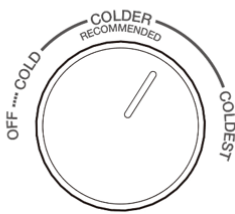
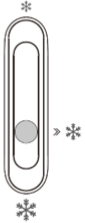
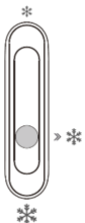
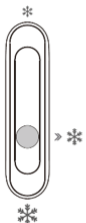
Temperatura ambiente	16°C	25°C	32°C
Frigorífico			
Congelador			

- La información anterior aporta a los usuarios recomendaciones sobre el ajuste de temperatura.
- En invierno o con temperaturas por debajo de 16 °C, los usuarios deben evitar ajustar en ❄️ y en «cold» (frío).
- Para ahorrar energía, el ajuste ❄️ y «coldest» (muy frío) solo debe utilizarse de manera puntual con determinadas operaciones, como congelación rápida o fabricación de hielo, y debe ajustarse en sus valores normales al terminar.

Uso

Primera vez que utiliza el electrodoméstico

Limpieza del interior

Antes de utilizar el electrodoméstico por primera vez, limpie el interior y todos los accesorios con agua tibia y un poco de jabón neutro para eliminar el olor típico de un producto nuevo y luego séquelos bien.

IMPORTANTE:

No utilice detergentes o polvos abrasivos, ya que dañarán el acabado.

Uso diario

Coloque los alimentos en diferentes compartimentos según la siguiente tabla.

Compartimentos del frigorífico	Tipo de comida
Puerta o estantes de puerta del compartimento del frigorífico	<ul style="list-style-type: none"> • Alimentos con conservantes naturales, como mermeladas, zumos, bebidas y condimentos. • No introduzca alimentos perecederos.
Cajón para verduras (cajón para verduras)	<ul style="list-style-type: none"> • Las frutas, las hierbas y las verduras deben colocarse por separado en el cajón para verduras. • No introduzca plátanos, cebollas, patatas ni ajos en el frigorífico.
Estante del frigorífico - central	<ul style="list-style-type: none"> • Productos lácteos, huevos
Estante del frigorífico - superior	<ul style="list-style-type: none"> • Alimentos que no necesitan cocción, como alimentos preparados, fiambres o sobras.
Cajón(es)/estante del congelador	<ul style="list-style-type: none"> • Alimentos para conservación de larga duración. • Cajón/estante inferior para carne cruda, carne de ave, pescado. • Cajón/estante central para patatas fritas, verduras congeladas. • Cajón/estante superior para helados, frutas congeladas, alimentos horneados congelados.

Congelación de alimentos frescos

- El compartimento del congelador es apto para congelar alimentos frescos y almacenar alimentos congelados o ultracongelados durante largos periodos de tiempo.
- Coloque los alimentos frescos para congelar en el compartimento del congelador.
- La cantidad máxima de alimentos que se puede congelar en 24 horas se especifica en la placa de características técnicas del electrodoméstico.
- El proceso de congelación dura 24 horas: durante este tiempo, no añada más alimentos para congelar.

Conservación de alimentos congelados

En la primera puesta en marcha o tras un largo periodo fuera de uso, antes de introducir productos en el compartimento deje que el electrodoméstico funcione durante 2 horas configurado en los valores de ajuste más altos.

IMPORTANTE:

En caso de descongelación accidental, por ejemplo si se corta el suministro eléctrico durante un tiempo superior al valor indicado en la placa de características técnicas en «tiempo de subida», los alimentos descongelados deberán consumirse con rapidez o cocinarse de inmediato para volver a congelarse (una vez cocinados).

Descongelación

Antes de su consumo, los alimentos ultracongelados o congelados se pueden descongelar en el compartimento del frigorífico o a temperatura ambiente, en función del tiempo del que se disponga para ello.

Algunos alimentos de pequeño tamaño pueden incluso cocinarse todavía congelados, nada más salir del congelador. En este caso, el tiempo de cocción podría ser más largo.

Accesorios

Estantes móviles

Las paredes del frigorífico están equipadas con una serie de guías para que puede colocar los estantes como prefiera.

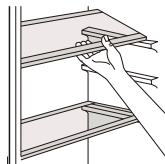

Colocación de los estantes de las puertas

Los estantes de las puertas se pueden desmontar para su limpieza. Proceda a desmontarlos de la forma siguiente: tire gradualmente del estante en la dirección de las flechas hasta que se suelte y luego vuelva a colocarlo donde quiera.

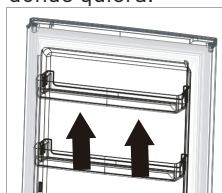

Desmunte el cajón inferior

1. Extraiga el cajón inferior hasta la posición tope.
2. Eleve la parte frontal del cajón
3. Extraiga el cajón inferior.

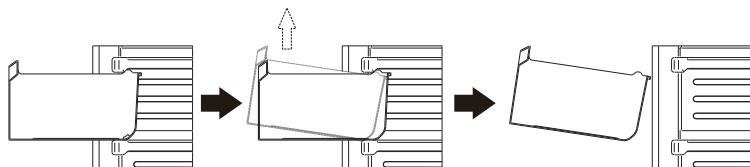

Consejos y sugerencias útiles

Para ayudarle a aprovechar al máximo el proceso de congelación, he aquí algunas sugerencias importantes:

- la cantidad máxima de alimentos que se puede congelar en 24 horas se especifica en la placa de características técnicas del electrodoméstico;
- el proceso de congelación dura 24 horas. En este tiempo, no deben añadirse más alimentos para congelar;
- congele únicamente alimentos frescos, de primera calidad y perfectamente limpios;
- separe los alimentos en pequeñas porciones a fin de facilitar una congelación completa y rápida, y para poder descongelar posteriormente solo la cantidad de alimento que precise;
- envuelva los alimentos en papel de aluminio o film de polietileno y asegúrese de que los embalajes sean herméticos;

- no ponga en contacto alimentos frescos no congelados con alimentos ya congelados para evitar cambios en la temperatura de estos últimos;
- los alimentos magros se conservan mejor que los alimentos grasos; la sal reduce el periodo de conservación de los alimentos;
- los cubitos de hielo, si se consumen nada más salir del compartimento del congelador, pueden provocar quemaduras en la piel;
- se recomienda anotar la fecha de congelación en cada paquete individual para poder controlar los tiempos de conservación;
- se recomienda anotar la fecha de congelación en cada paquete individual para poder controlar los tiempos de conservación.

Sugerencias para la conservación de los alimentos congelados

Para sacar el máximo rendimiento a este electrodoméstico, debería:

- asegurarse de que el establecimiento comercial ha tomado todas las precauciones necesarias para mantener la cadena de frío de los alimentos congelados;
- asegurarse de que el tiempo transcurrido entre la compra de los alimentos congelados y su introducción en el congelador es el más breve posible;
- no abrir la puerta con frecuencia ni dejarla abierta durante más tiempo del necesario.
- una vez descongelados, los alimentos se deterioran rápidamente y no pueden volver a congelarse;
- no exceda el tiempo de conservación indicado por el fabricante de los alimentos.

Sugerencias para la refrigeración

Consejos útiles:

- Cocinados (todos los tipos): envuelva los alimentos en bolsas de polietileno y colóquelos en las baldas de vidrio encima del cajón de verduras.
- Por seguridad, almacene alimentos de esta manera uno o dos días como máximo.
- Alimentos cocinados, platos fríos, etc.: estos alimentos deben taparse y pueden colocarse en cualquier estante.
- Frutas y verduras: estos deben lavarse bien y colocarse en el o los cajones especiales suministrados.
- mantequilla y queso: deben colocarse en recipientes herméticos especiales o envueltos en papel de aluminio o bolsas de polietileno para excluir la mayor cantidad de aire posible.
- Botellas de leche: deben tener un tapón y deben guardarse en los estantes de la puerta.
- Los plátanos, las patatas, las cebollas y los ajos, si no están envasados, no deben conservarse en el frigorífico.
- Por motivos de eficiencia energética, todos los cajones, las cestas y los estantes deben estar colocados en el lugar correcto en el interior del frigorífico.

Reemplazar la bombilla

Este producto contiene una fuente de luz sin clase de eficiencia energética. La fuente de luz de este producto solo puede ser reemplazada por profesionales calificados.

Póngase en contacto con el servicio posventa si la fuente de luz dejase de funcionar correctamente.

La fuente de luz se retirará al final de la vida útil del producto para efectuar la clasificación y el reciclaje por separado.

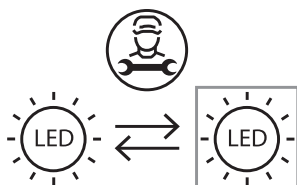

Limpieza

Por razones de higiene, el interior del aparato, incluidos los accesorios interiores, debe limpiarse con regularidad.

PRECAUCIÓN:

El aparato no debe estar conectado a la red eléctrica durante la limpieza. ¡Peligro de descarga eléctrica! Antes de limpiarlo, apague el electrodoméstico y desconecte el enchufe de la red, o apague el disyuntor o el fusible. Nunca limpie el aparato con un limpiador a vapor. Se puede acumular humedad en los componentes eléctricos y esto podría provocar una descarga eléctrica. Los vapores calientes pueden dañar las piezas de plástico. El aparato debe estar seco antes de volver a ponerlo en funcionamiento.

Los aceites etéreos y los disolventes orgánicos, como el zumo de limón o de naranja, el ácido butírico o los limpiadores que contienen ácido acético, pueden dañar las piezas de plástico.

- No permita que tales sustancias entren en contacto con las partes del aparato.
- No utilice limpiadores abrasivos
- Saque la comida del congelador. Guárdela en un lugar fresco, bien tapada.

- Apague el electrodoméstico y desconecte el enchufe de la red, o apague el disyuntor o el fusible.
- Limpie el electrodoméstico y los accesorios interiores con un paño y agua tibia. Después de limpiarlo, enjuáguelos con agua y séquelos.
- Una vez que todo esté seco, vuelva a poner el aparato en funcionamiento.

Resolución de problemas

IMPORTANTE:

Antes de solucionar los problemas, desconecte la fuente de alimentación. Los problemas que no se especifican en este manual deben ser resueltos por un electricista cualificado o una persona competente.

Es normal que el aparato emita algunos ruidos (compresor y circulación de refrigerante).

Problemas	Posible causa	Soluciones
El electrodoméstico no funciona.	El mando de regulación de temperatura está ajustado en el valor más frío.	Coloque el mando en otro número para encender el electrodoméstico.
	El enchufe de red no está enchufado o está suelto.	Introduzca el enchufe de red.
	El fusible se ha fundido o está defectuoso.	Compruebe el fusible y cámbielo si fuera necesario.
El electrodoméstico enfría o congela demasiado.	El enchufe está defectuoso.	Las averías de la red deben ser corregidas por un electricista.
	La temperatura está ajustada en un valor demasiado frío o el electrodoméstico está funcionando en la temperatura más baja.	Gire el mando de regulación de la temperatura a un ajuste más caliente de manera temporal.

Problemas	Posible causa	Soluciones
Los alimentos no se congelan lo suficiente.	La temperatura no está ajustada correctamente.	Consulte la sección Configuración de la temperatura inicial.
	La puerta ha estado abierta durante un período prolongado.	Abra la puerta solo el tiempo necesario.
	Se colocó una gran cantidad de comida caliente en el aparato en las últimas 24 horas.	Cambie la temperatura a un ajuste más frío temporalmente.
Acumulación excesiva de escarcha en la junta de la puerta.	El aparato está cerca de una fuente de calor.	Consulte la sección de Ubicación. Con cuidado, caliente las partes de la junta de la puerta que presenten fugas con un secador de pelo (en un ajuste templado). Al mismo tiempo, moldee la junta de la puerta caliente con la mano hasta que encaje correctamente.
	La junta de la puerta no cierra herméticamente.	
Ruidos inusuales.	El aparato no está nivelado.	Reajuste las patas.
	El aparato toca la pared u otros objetos.	Mueva el aparato ligeramente.
	Un elemento, como un tubo, de la parte trasera del electrodoméstico, toca otra parte del electrodoméstico o la pared.	Si fuese necesario, doble con cuidado el elemento para que no moleste.
Hay agua en el suelo.	El orificio de drenaje de agua está bloqueado.	Consulte la sección Limpieza y cuidado.
Los paneles laterales están calientes.	Esto es normal. Las piezas de intercambio de calor están en los laterales.	Utilice guantes para tocar los laterales en caso necesario.

Si el error vuelve a aparecer, contacte con el servicio de posventa.

Estos datos son necesarios para resolver problemas de forma rápida y correcta. Anote los datos necesarios aquí. Consulte la placa de características.