

Ventilateur purificateur
Purifying fan
Luchtreinigingsventilator
Ventilador purificador

972442

CONSIGNES D'UTILISATION02
INSTRUCTIONS FOR USE12
GEBRUIKSAANWIJZINGEN22
INSTRUCCIONES DE USO32

VALBERG

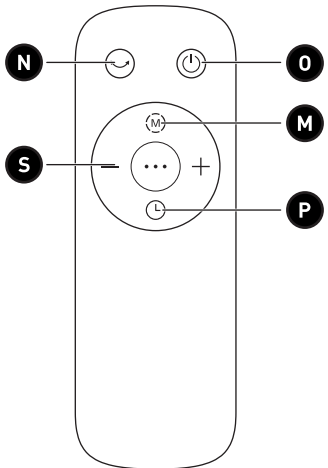
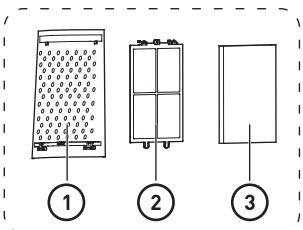
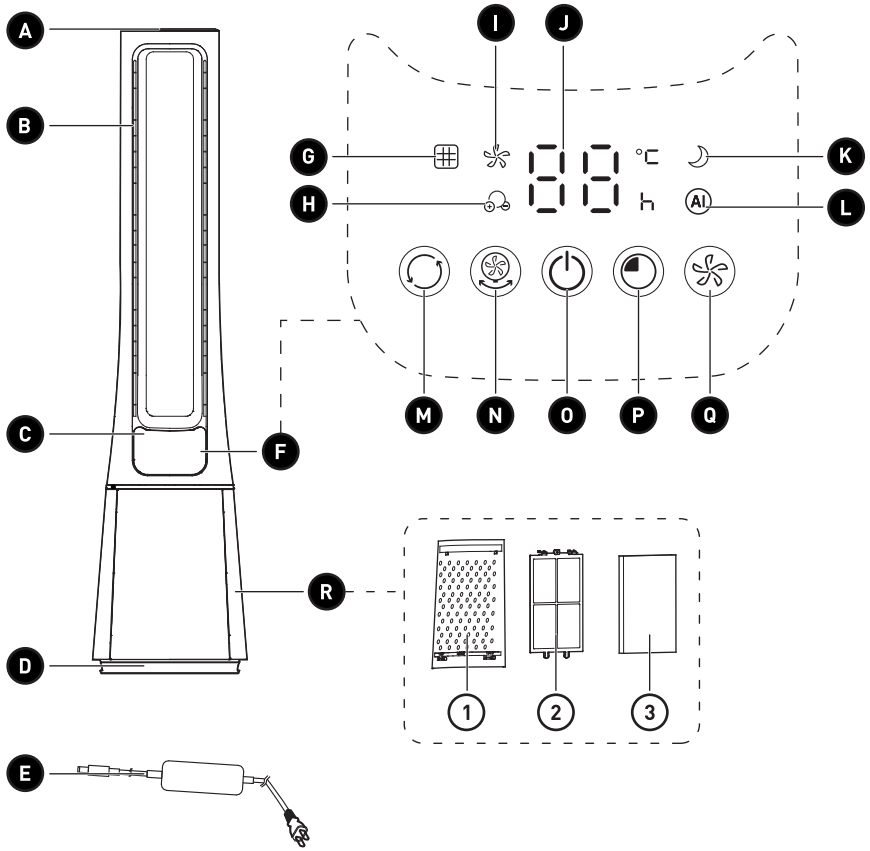

1

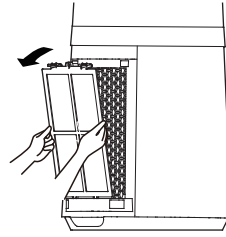
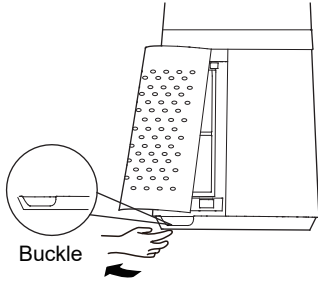

2

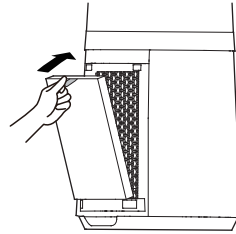
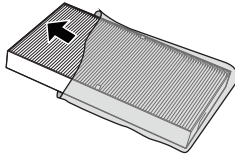

3

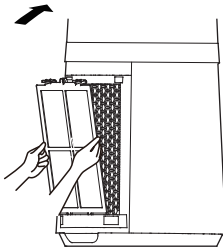

4

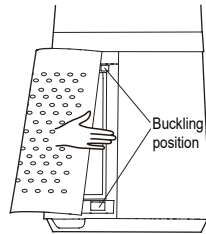

5

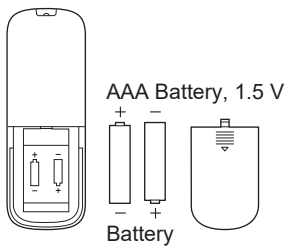

Merci !

Merci d'avoir choisi ce produit VALBERG.
Choisis, testés et recommandés par ELECTRO DEPOT,
les produits de la marque VALBERG vous assurent
une utilisation simple, une performance fiable et
une qualité irréprochable.
Grâce à cet appareil, vous savez que chaque utilisation
vous apportera satisfaction.

Bienvenue chez ELECTRO DEPOT.

Visitez notre site Internet : www.electrodepot.fr
www.electrodepot.be

VOTRE AVIS COMPTE !



**PARTAGEZ
VOTRE EXPERIENCE
SUR LES PRODUITS**

Parce que votre satisfaction est notre priorité, nous vous proposons
de donner votre avis sur ce produit. Il sera transmis et analysé par
nos équipes afin d'améliorer continuellement le produit.

Donnez votre avis sur <http://www.electrodepot.fr/avis-client>



ELECTRO DEPOT

2

FR

Table des matières

A

Aperçu de l'appareil

Composants
Aperçu de l'appareil
Utilisation prévue
Caractéristiques

B

Utilisation de l'appareil

Avant la première utilisation
Fonctionnement

C

Nettoyage et entretien

Nettoyage et entretien
Rangement

Les notices sont aussi disponibles sur le site
<http://www.electrodepot.fr/sav/notices/>
<http://www.electrodepot.be/fr/sav/notices>

Composants

- A** Emplacement de rangement de la télécommande
- B** Sortie d'air
- C** Récepteur du capteur infrarouge
- D** Socle
- E** Adaptateur secteur et fiche
- F** Panneau de commande et écran
- G** Icône de remplacement de filtre
- H** Icône d'ionisation
- I** Icône de vitesse du ventilateur
- J** Affichage de l'heure et de la température
- K** Icône du mode sommeil
- L** Icône du mode IA
- M** Bouton Mode
- N** Bouton d'oscillation
- O** Bouton marche/arrêt
- P** Bouton Minuteur

Q Bouton de vitesse du ventilateur

Entrée d'air avec système de filtrage (x2)

- R**
1. Couvercle
 2. Pré-filtre
 3. Filtre HEPA

S Bouton +/-

Aperçu de l'appareil

- Déballez l'appareil. Retirez toutes les étiquettes du produit. Veuillez vérifier son exhaustivité et s'il est en bon état. Si l'appareil est endommagé ou présente un dysfonctionnement, ne l'utilisez pas et rapportez-le à votre revendeur ou service après-vente.
- Conservez tous les emballages hors de portée des enfants. Il existe un risque d'accident si les enfants jouent avec les matériaux d'emballage.

Utilisation prévue

- Ce produit est conçu exclusivement pour un usage domestique. Il n'est pas conçu pour une utilisation industrielle ou professionnelle.
- Toute autre utilisation est susceptible d'endommager le produit ou de provoquer des blessures.

Caractéristiques

Modèle :	972442
Unité principale avec adaptateur secteur	
Tension de fonctionnement :	100-240 V, ~50/60 Hz 1,5 A
Puissance :	33W
Niveau sonore :	≤61dB
Température de fonctionnement :	0-40 °C
Taille de l'unité principale (L x P x H) :	255 x 255 x 1 056 mm
Poids :	7,6 kg
Classe de protection :	Classe II
Télécommande	
Pile :	2 piles AAA de 1,5 V (non fournies)
Distance de fonctionnement :	5 mètres

Avant la première utilisation

Assemblage du système de filtrage

Le ventilateur dispose de 2 systèmes de filtration de chaque côté du socle. Suivez les instructions ci-dessous pour les installer.

- 1 Assurez-vous que l'appareil est éteint et débranché. Retirez le couvercle d'entrée d'air et le pré-filtre.
- 2 Retirez le film plastique protecteur du filtre HEPA et installez le filtre.
- 3 Réinstallez le pré-filtre en veillant à aligner les fentes du socle avec les arêtes du pré-filtre, puis poussez le haut jusqu'à ce qu'il s'enclenche.
- 4 Remplacez le couvercle d'entrée d'air en vous assurant qu'il est bien enclenché.

Insertion des piles de la télécommande

1. Faites glisser le couvercle de la télécommande dans le sens de la flèche.
2. Insérez 2 piles AAA de 1,5 V (**non fournies**) en veillant à ce que la polarité des piles corresponde bien à la polarité indiquée dans le compartiment des piles.
3. Remplacez le couvercle.
4. La télécommande est maintenant prête à être utilisée. Dirigez la télécommande vers le capteur infrarouge de l'écran (dans un rayon de 5 mètres). Assurez-vous qu'il n'y a pas d'obstacles entre le ventilateur et la télécommande.



AVERTISSEMENT : N'utilisez pas de piles rechargeables avec ce produit.

Avant la première utilisation

- Placez le ventilateur sur une surface horizontale stable.
- Vérifiez que les entrées/sorties d'air ne sont pas bloquées. Ne couvrez pas le ventilateur.

Fonctionnement

1. Insérez la fiche dans la prise de l'adaptateur secteur à l'arrière de l'appareil. Branchez ensuite la fiche à la prise secteur.
2. Appuyez sur le bouton  pour allumer l'appareil. La température actuelle s'affichera.



REMARQUE : L'affichage entrera en mode veille après 30 secondes d'inactivité, mais le ventilateur continuera à fonctionner. Appuyez sur le bouton pour éteindre complètement le ventilateur ou appuyez sur n'importe quel autre bouton pour réactiver l'affichage.

- Appuyez sur le bouton du ventilateur ou sur le bouton de la télécommande pour sélectionner l'un des modes suivants :

Icône	Mode	Description
	Ion	Purifie l'air. Ce mode ne peut être utilisé qu'avec le mode ventilateur.
	Ventilateur	Appuyez plusieurs fois sur le bouton du ventilateur ou sur les boutons +/- de la télécommande pour sélectionner une vitesse de ventilateur de 1 à 10.
	Sommeil	Appuyez plusieurs fois sur le bouton du ventilateur ou sur les boutons +/- de la télécommande pour sélectionner un mode sommeil de 1 à 3.
	IA	Le ventilateur réglera automatiquement le niveau de vitesse en fonction des changements de température ambiante. REMARQUE : Lorsque la température ambiante est supérieure à 40 °C, le ventilateur reste à la vitesse maximale. Lorsque la température ambiante est inférieure à 10 °C, le ventilateur reste à la vitesse la plus basse.

- Appuyez une fois sur le bouton pour entrer en mode minuterie. Ensuite, appuyez plusieurs fois sur le bouton du ventilateur ou utilisez les boutons +/- de la télécommande pour régler la minuterie afin que le ventilateur s'éteigne dans 1 à 12 heures. Pour désactiver la minuterie, réglez l'heure sur **0h**.
- Appuyez sur le bouton pour faire osciller le ventilateur et le faire tourner sur 60 degrés. Appuyez sur le bouton pour l'arrêter.



REMARQUE :

- Après 15 heures de fonctionnement continu, la fonction de sécurité du ventilateur éteint automatiquement le ventilateur.
- Lorsque vous éteignez le ventilateur, il se souviendra des derniers réglages et les réutilisera une fois rallumé. Cependant, la vitesse en mode AI ou les réglages de la minuterie ne seront pas mémorisés.

- Pour éteindre le ventilateur, appuyez sur le bouton . L'écran s'éteint alors. Débranchez l'appareil de la prise secteur pour le mettre complètement hors tension.

Nettoyage et entretien





MISE EN GARDE !

- Avant de nettoyer, débranchez toujours le ventilateur.
 - Pour le nettoyage de l'appareil, n'utilisez jamais de produits inflammables ou abrasifs (comme du benzène ou du white-spirit), de brosses métalliques, d'éponges à récurer ou métalliques ou d'outils pointus.
 - N'immergez jamais l'appareil, le cordon ou la fiche de l'adaptateur secteur dans l'eau.
- Nettoyez régulièrement l'appareil et évitez toute accumulation de poussière afin d'optimiser ses performances, de réduire la nécessité de réparations et d'assurer la longévité du produit.
 - Nettoyez l'extérieur à l'aide d'un chiffon doux humide. Veillez à ce qu'aucun liquide ne pénètre à l'intérieur de l'appareil.

Nettoyage des filtres

Si vous utilisez régulièrement le ventilateur, nettoyez les pré-filtres une fois toutes les 2 semaines et remplacez le filtre HEPA tous les 6 mois. L'icône de remplacement du filtre  s'affiche lorsque le filtre HEPA doit être remplacé.

1. Retirez les couvercles d'entrée d'air et les pré-filtres. Nettoyez-les à l'aspirateur ou essuyez-les avec une éponge douce humidifiée. Séchez-les complètement.
2. Retirez les filtres HEPA et insérez-en de nouveaux.
3. Réinstallez les pré-filtres et les couvercles d'entrée d'air.
4. Pour supprimer l'icône de remplacement , maintenez le bouton  appuyé jusqu'à ce qu'il ne s'affiche plus.

Rangement

- Débranchez toujours l'appareil de la prise de courant avant de le ranger.

- Rangez l'appareil dans un endroit frais, sec et propre, hors de la portée des enfants et des animaux domestiques.
- Veuillez conserver l'emballage pour ranger votre appareil lorsque vous ne l'utilisez pas sur une plus longue période.



Thank you!

Thank you for choosing this VALBERG product. VALBERG products are chosen, tested, and recommended by ELECTRO DEPOT, so you can be sure you are getting a top-quality, easy-to-use product that won't let you down.

We're confident your new device will be a pleasure to use every day!

Welcome to ELECTRO DEPOT.



ELECTRO DEPOT

12

EN

Table of Contents

A

Product overview

Parts
Product overview
Intended use
Specifications

B

Product usage

Before first use
Operation

C

Cleaning and maintenance

Cleaning and maintenance
Storage

Parts

- A** Remote control storage slot
- B** Air outlet
- C** Infrared sensor receiver
- D** Base
- E** AC adapter and plug
- F** Control panel and display
- G** Filter replacement icon
- H** Ionisation icon
- I** Fan speed icon
- J** Time and temperature display
- K** Sleep mode icon
- L** AI mode icon
- M** Mode button
- N** Oscillation button
- O** Power button
- P** Timer button

Q Fan speed button

Air inlet with filtration system (x2)

- R**
1. Cover
 2. Pre-filter
 3. HEPA filter

S +/- button

Product overview

- Unpack the product. Remove all the labels from the product. Check that it is complete and in a good condition. If the unit is damaged or faulty, do not use it and take it to your retailer or after-sales service centre.
- Keep all packaging out of the reach of children. There is a risk of accidents if children play with packaging materials.

Intended use

- This product is for domestic use only. It has not been designed for industrial or professional use.
- Any other use may damage the product or cause injury.

Specifications

Model: 972442

Main unit with an AC adapter

Operating voltage: 100-240 V~, 50/60 Hz, 1.5 A

Power: 33 W

Noise level: ≤61 dB

Operating temperature: 0-40 °C

Main unit size (W x D x H): 255 x 255 x 1,056 mm

Weight: 7.6 kg

Protection class: Class II

Remote control

Battery: 2x 1.5 V AAA batteries (**not supplied**)

Operating range: 5 metres

Before first use

Assembling the filtration system

The ventilator boasts 2 filtration systems on each side of the base. Follow the below instructions to install them.

- 1 Make sure that the unit is switched off and unplugged.
Remove the air inlet cover and pre-filter.
- 2 Remove the protective plastic film from the HEPA filter and install the filter.
- 3 Reinstall the pre-filter, making sure to align the slots in the base with the ridges on the pre-filter, then push the top until it clicks into place.
- 4 Reposition the air inlet cover and make sure that it is secured in place.

Inserting the remote control batteries

- 5 1. Slide the remote control cover in the direction indicated by the arrow.
2. Insert the 2x 1.5 V AAA batteries (**not supplied**), making sure to match the polarity, as indicated in the battery compartment.
3. Replace the cover.
4. The remote control is now ready for use. Point the remote control at the infrared sensor on the display (within 5 metres). Make sure there are no obstacles between the fan and the remote control.



WARNING: Do not use rechargeable batteries with this product.

Before first use

- Place the fan on a stable horizontal surface.
- Make sure the air inlets/outlets are unobstructed. Do not cover the fan.

Operation

1. Insert the connector into the AC adapter socket on the back of the unit. Then connect the plug to the mains socket.
2. Press the  button to switch on the unit. The current temperature will be displayed.



NOTE: The display will enter sleep mode after 30 seconds of inactivity, but the fan will continue to run. Press the button to completely switch off the fan or press any other button to wake up the display.

- Press the button or button on the fan and remote control, respectively, to select one of the following modes:

Icon	Mode	Description
	Ion	Purifies the air. This mode can only be used in fan mode.
	Fan	Press the fan's button repeatedly or the +/- buttons on the remote control to select a fan speed from 1 to 10.
	Sleep	Press the fan's button repeatedly or the +/- buttons on the remote control to select a sleep speed from 1 to 3.
	AI	The fan will automatically adjust the speed level according to the changes in ambient temperature. NOTE: When the ambient temperature exceeds 40 °C, the fan will remain on the maximum speed. When the ambient temperature drops below 10 °C, the fan will remain on the lowest speed.

- Press the button once to enter the timer mode. Next, press the fan's button repeatedly or use the +/- buttons on the remote control to set the timer so that the fan will turn off after 1-12 hours (depending on the time set). To deactivate the timer, set the time to **0h**.
- Press the button to oscillate the fan and rotate it 60 degrees. Press the button to stop it.



NOTE:

- After 15 hours of continuous operation, the fan's safety function will automatically turn off the fan.
- When you turn off the fan, it will remember the last settings and use these when next turned back on. However, the speed in AI mode or timer settings will not be saved.

- To turn off the fan, press the button. The screen will then turn off. Unplug the unit from the mains socket to completely switch it off.

Cleaning and maintenance



CAUTION!

- Always unplug the fan before cleaning it.
 - When cleaning the unit, never use flammable or abrasive products (such as benzene or white spirit), metal brushes, scouring pads, wire sponges or sharp utensils.
 - Never immerse the unit, cable or AC adapter plug/connector in water.
-
- Regularly clean your unit and keep it dust free to optimise its performance, reduce the need for repairs and ensure product longevity.
 - Clean the exterior with a soft, damp cloth. Make sure that no liquid enters the unit.

Filter cleaning

If you use the fan on a regular basis, clean the pre-filters once every 2 weeks and replace the HEPA filter every 6 months. The filter replacement icon (⊞) will be displayed whenever the HEPA filter needs replacing.

1. Remove the air inlet covers and pre-filters. Vacuum them or wipe them with a soft, damp sponge. Dry them thoroughly.
2. Remove the HEPA filters and insert the new ones.
3. Reinstall the pre-filters and air inlet covers.
4. To reset the replacement icon (⊞), press and hold the (⊙) button until it is no longer displayed.

Storage

- Always unplug the unit before storing it.
- Store the unit in a fresh, dry and dust-free place, out of the reach of children and pets.

C

Cleaning and maintenance

- Please retain the packaging and use it to store your unit when it is not in use for an extended period of time.



Bedankt!

Proficiat met uw keuze voor een product van VALBERG. De selectie en de testen van de toestellen van VALBERG gebeuren volledig onder controle en supervisie van ELECTRO DEPOT. We staan garant voor de kwaliteit van de toestellen van VALBERG, die uitmunten in hun eenvoudig gebruik, hun betrouwbare werking en hun onberispelijke kwaliteit.

ELECTRO DEPOT beveelt de VALBERG toestellen aan en is ervan overtuigd dat u uiterst tevreden zal zijn bij elk gebruik van het toestel. Welkom bij ELECTRO DEPOT.

Bezoek onze website: www.electrodepot.be



ELECTRO DEPOT

22

NL

Inhoudstafel

A

Overzicht van het toestel

Onderdelen
Overzicht van het apparaat
Doelmatig gebruik
Specificaties

B

Gebruik van het toestel

Voor ingebruikname
Werking

C

Reiniging en onderhoud

Reiniging en onderhoud
Opslag

Onderdelen

- A** Opbergvak voor afstandsbediening
- B** Luchtuitlaat
- C** Infraroodsensor van ontvanger
- D** Voetstuk
- E** Netadapter en stekker
- F** Bedieningspaneel en scherm
- G** Pictogram voor filtervervangning
- H** Pictogram voor ionisatie
- I** Pictogram voor ventilatorsnelheid
- J** Tijd- en temperatuurweergave
- K** Pictogram voor slaapmodus
- L** Pictogram voor AI-modus
- M** Modusknop
- N** Oscillatieknop
- O** Aan/uit-knop
- P** Timerknop

Q Ventilatiesnelheidsknop

Luchtinlaat met filtersysteem (x2)

- R**
1. Deksel
 2. Voorfilter
 3. HEPA-filter

S +/- knop

Overzicht van het apparaat

- Haal het apparaat uit de verpakking. Verwijder alle etiketten van het product. Controleer het apparaat op volledigheid en of het zich in een goede staat bevindt. Als het apparaat beschadigd of defect is, gebruik het niet en breng het terug naar uw handelaar of klantendienst.
- Bewaar alle verpakking buiten het bereik van kinderen. Er is risico op een ongeval als kinderen met de verpakking spelen.

Doelmatig gebruik

- Dit product is alleen bestemd voor huishoudelijk gebruik. Het is niet ontworpen voor industrieel of professioneel gebruik.
- Elk ander gebruik kan schade aan het product of letsel aan personen teweegbrengen.

Specificaties

Model:	972442
Hoofdeenheid met netadapter	
Bedrijfsspanning:	100-240 V, ~50/60 Hz 1,5 A
Vermogen:	33W
Geluidsniveau:	≤61dB
Bedrijfstemperatuur:	0-40 °C
Afmetingen hoofdeenheid (B x D x H):	255 x 255 x 1 056 mm
Gewicht:	7,6 kg
Beschermingsklasse:	Klasse II
Afstandsbediening	
Batterij:	2 AAA 1,5 V batterijen (niet inbegrepen)
Werkingsbereik:	5 meter

Voor ingebruikname

Het filtersysteem in elkaar zetten

De ventilator heeft 2 filtersystemen aan weerszijden van het voetstuk. Volg de onderstaande instructies om ze te installeren.

- 1 Zorg ervoor dat het apparaat is uitgeschakeld en de stekker niet in het stopcontact zit. Verwijder het luchtinlaatdeksel en de voorfilter.
- 2 Verwijder de plastic beschermfolie van de HEPA-filter en installeer de filter.
- 3 Plaats de voorfilter terug en zorg ervoor dat de sleuven in het voetstuk zich op één lijn bevinden met de ribbels op de voorfilter en duw vervolgens op de bovenkant totdat de voorfilter op zijn plaats klikt.
- 4 Sluit het luchtinlaatdeksel en zorg dat deze stevig is vastgemaakt.

De batterijen in de afstandsbediening installeren

- 5 1. Schuif het klepje van de afstandsbediening in de richting van de pijl.
2. Installeer 2 1,5 V AAA batterijen (**niet inbegrepen**). Zorg dat de polariteit van de batterijen overeenstemt met de polariteit die in het batterijvak is aangegeven.
3. Breng het klepje opnieuw aan.
4. De afstandsbediening is nu klaar voor gebruik. Richt de afstandsbediening naar de infraroodsensor op het scherm (binnen 5 meter). Zorg ervoor dat er zich geen obstakels tussen de ventilator en de afstandsbediening bevinden.



WAARSCHUWING: Gebruik geen oplaadbare batterijen met dit product.

Voor ingebruikname

- Plaats de ventilator op een stabiele en vlakke ondergrond.
- Zorg dat de luchtinlaten/-uitlaten niet worden belemmerd. Dek de ventilator niet af.

Werking

1. Steek de stekker in de netadaptersaansluiting aan de achterkant van het apparaat. Steek de stekker vervolgens in een stopcontact.
2. Druk op de  knop om het apparaat in te schakelen. De huidige temperatuur wordt weergegeven.



OPMERKING: Het scherm gaat na 30 seconden van inactiviteit in stand-by, maar de ventilator blijft ingeschakeld. Druk op de knop om de ventilator volledig uit te schakelen of druk op een andere knop om het scherm opnieuw te activeren.

- Druk op de knop op de ventilator of de knop op de afstandsbediening om een van de volgende modi te selecteren:

Pictogram	Modus	Beschrijving
	Ion	Zuivert de lucht. Deze modus kan alleen worden gebruikt met de ventilatormodus.
	Ventilator	Druk herhaaldelijk op de knop op de ventilator of de +/- knoppen op de afstandsbediening om een ventilatorsnelheid tussen 1 en 10 te selecteren.
	Slaap	Druk herhaaldelijk op de knop op de ventilator of de +/- knoppen op de afstandsbediening om een slaapmodus tussen 1 en 3 te selecteren.
	AI	De ventilator past het snelheidsniveau automatisch aan op basis van wijzigingen in de omgevingstemperatuur. OPMERKING: Bij een omgevingstemperatuur boven de 40°C blijft de ventilator op maximale snelheid draaien. Wanneer de omgevingstemperatuur lager is dan 10°C, blijft de ventilator op de laagste snelheid draaien.

- Druk eenmaal op de knop om de timermodus te openen. Druk vervolgens herhaaldelijk op de knop op de ventilator of gebruik de +/- knoppen op de afstandsbediening om de timer zo in te stellen dat de ventilator na 1 tot 12 uur automatisch wordt uitgeschakeld. Om de timer te deactiveren, stelt de tijd op **0h** in.
- Druk op de knop om de ventilator te laten oscilleren en 60 graden te laten draaien. Druk op de knop om de oscillatiemodus te stoppen.



OPMERKING:

- Na een continu gebruik van 15 uur schakelt de beveiligingsfunctie de ventilator automatisch uit.
- Wanneer u de ventilator uitschakelt, slaat de ventilator de laatste instellingen in het geheugen op en worden deze opnieuw gebruikt wanneer de ventilator weer wordt ingeschakeld. De snelheid in de AI-modus of de timerinstellingen worden echter niet in het geheugen opgeslagen.

- Druk op de knop om de ventilator uit te schakelen. Het scherm wordt uitgeschakeld. Om het apparaat volledig uit te schakelen, trek de stekker uit het stopcontact

Reiniging en onderhoud





WAARSCHUWING!

- Haal altijd de stekker uit het stopcontact voordat u de ventilator schoonmaakt.
 - Maak het apparaat nooit schoon met een brandbaar of agressief schoonmaakmiddel (zoals benzeen of white spirit), metalen borstel, schuursponsje, of een metalen of scherp voorwerp.
 - Dompel het apparaat, het snoer of de stekker van de netadapter nooit in water.
- Maak het apparaat regelmatig schoon en vermijd ophoping van stof voor de beste prestaties en om de noodzaak aan reparaties te beperken en een lange levensduur te waarborgen.
 - Maak de buitenkant schoon met behulp van een vochtige, zachte doek. Zorg dat er geen vloeistof in het apparaat terecht komt.

De filters reinigen

Als u de ventilator regelmatig gebruikt, maak de voorfilters eenmaal elke 2 weken schoon en vervang de HEPA-filter elke 6 maanden. Het pictogram voor filtervervanging  wordt weergegeven wanneer de HEPA-filter aan vervanging toe is.

1. Verwijder de luchtinlaatdeksels en de voorfilters. Stofzuig ze of veeg ze schoon met een zachte en vochtige spons. Veeg ze volledig droog.
2. Verwijder de HEPA-filters en plaats nieuwe.
3. Plaats de voorfilters en de luchtinlaatdeksels terug.
4. Om het pictogram voor filtervervanging  te verwijderen, houd de  knop ingedrukt totdat deze niet langer wordt weergegeven.

Opslag

- Haal altijd de stekker uit het stopcontact voordat u het apparaat opbergt.
- Bewaar het apparaat in een koele, droge en schone ruimte, uit de buurt van kinderen en huisdieren.
- Bewaar de verpakking om uw apparaat in op te bergen als u het langere tijd niet denkt te gebruiken.



¡Muchas gracias!

Muchas gracias por haber elegido nuestro producto VALBERG. Seleccionados, testados y recomendados por ELECTRO DEPOT, los productos de la marca VALBERG le aseguran una utilización sencilla, un rendimiento fiable y una calidad incuestionable.

Con este dispositivo puede estar seguro de que siempre quedará satisfecho al utilizarlo. Le damos la bienvenida a ELECTRO DEPOT.

Visite nuestra página web: www.electrodepot.es



ELECTRO DEPOT

A

Descripción del aparato

Componentes
Descripción del aparato
Uso previsto
Características

B

Utilización del aparato

Antes del primer uso
Funcionamiento

C

Limpieza y mantenimiento

Limpieza y mantenimiento
Almacenamiento

Componentes

- A** Ubicación de almacenamiento del mando a distancia
- B** Salida de aire
- C** Receptor de sensor de infrarrojos
- D** Base
- E** Adaptador de corriente y enchufe
- F** Panel de control y pantalla
- G** Icono de sustitución de filtro
- H** Icono de ionización
- I** Icono de velocidad del ventilador
- J** Presentación de la hora y de la temperatura
- K** Icono del modo de suspensión
- L** Icono del modo IA
- M** Botón de modo
- N** Botón de oscilación
- O** Botón de encendido/apagado
- P** Botón del temporizador

Q Botón de velocidad del ventilador

Entrada de aire con sistema de filtrado (x2)

- R**
1. Tapa
 2. Prefiltro
 3. Filtro HEPA

S Botón +/-

Descripción del aparato

- Desembale el aparato. Retire todas las etiquetas adhesivas presentes en el producto. Compruebe que el aparato esté completo y en perfecto estado. Si el aparato presentara daños o no funcionara como es debido, no lo utilice y llévelo a su distribuidor o servicio de posventa.
- Mantenga todos los elementos del embalaje fuera del alcance de los niños. Podrían producirse accidentes si los niños jugaran con los materiales del embalaje.

Uso previsto

- Este producto ha sido diseñado exclusivamente para uso doméstico. No está pensado para un uso industrial o profesional.
- Cualquier otro uso podría dañar el producto o provocar lesiones.

Características

Modelo:	972442
Unidad principal con adaptador de corriente	
Tensión de funcionamiento:	100-240 V, ~50/60 Hz 1,5 A
Potencia:	33 W
Nivel sonoro:	≤61 dB
Temperatura de funcionamiento:	0-40 °C
Tamaño de la unidad principal (L x Pr x Al):	255 x 255 x 1.056 mm
Peso:	7,6 kg
Clase de protección:	Clase II
Mando a distancia	
Pila:	2 pilas AAA de 1,5 V (no incluidas)
Distancia de funcionamiento:	5 metros

Antes del primer uso

Montaje del sistema de filtrado

El ventilador tiene 2 sistemas de filtrado a cada lado de la base. Siga las instrucciones que se presentan a continuación para instalarlos.

- 1 Asegúrese de que el aparato esté apagado y desenchufado.
Retire la tapa de entrada de aire y el prefiltro.
- 2 Retire la película protectora de plástico del filtro HEPA e instale el filtro.
- 3 Vuelva a instalar el prefiltro asegurándose de alinear las ranuras de la base con las aristas del prefiltro y luego empuje la parte superior hasta que encaje en su lugar.
- 4 Vuelva a colocar la tapa de entrada de aire asegurándose de que quede perfectamente encajada.

Inserción de las pilas del mando a distancia

- 5 1. Deslice la tapa del mando a distancia en la dirección de la flecha.
2. Inserte 2 pilas AAA de 1,5 V (**no suministradas**) asegurándose de que la polaridad de las pilas coincida con la polaridad indicada en el compartimento de las pilas.
3. Vuelva a colocar la tapa.
4. El mando a distancia estará ahora listo para su uso. Apunte con el mando a distancia hacia el sensor de infrarrojos de la pantalla (dentro de un radio de 5 metros). Asegúrese de que no haya obstáculos entre el ventilador y el mando a distancia.



ADVERTENCIA: No utilice pilas recargables con este producto.

Antes del primer uso



- Coloque el ventilador sobre una superficie horizontal estable.
- Compruebe que las entradas y salidas de aire no estén bloqueadas. No tape el ventilador.







Funcionamiento





1. Conecte el enchufe a la toma del adaptador de corriente de la parte trasera del aparato. Conecte a continuación el enchufe a la toma de corriente.
2. Pulse el botón  para encender el aparato. Se mostrará la temperatura actual.



NOTA: La pantalla entrará en modo en espera al cabo de 30 segundos de inactividad, pero el ventilador seguirá funcionando. Presione el botón  para apagar el ventilador por completo o presione cualquier otro botón para reactivar la pantalla.

3. Presione el botón  del ventilador o el botón  del mando a distancia para seleccionar uno de los siguientes modos:

Icono	Modo	Descripción
	Ionizador	Purifica el aire. Este modo solo se puede utilizar con el modo de ventilador.
	Ventilador	Presione varias veces el botón  del ventilador o los botones +/- del mando a distancia para seleccionar una velocidad del ventilador de 1 a 10.
	Suspensión	Pulse varias veces el botón  del ventilador o los botones +/- del mando a distancia para seleccionar un modo de suspensión de 1 a 3.
	IA	El ventilador ajustará automáticamente el nivel de velocidad de acuerdo con los cambios en la temperatura ambiente. NOTA: Cuando la temperatura ambiente sea superior a 40 °C, el ventilador permanecerá a máxima velocidad. Cuando la temperatura ambiente sea inferior a 10 °C, el ventilador permanecerá a la velocidad más baja.

4. Presione el botón  una vez para entrar en modo de temporizador. Luego presione varias veces el botón  del ventilador repetidamente o use los botones +/- del mando a distancia para configurar el temporizador de modo que el ventilador se apague en 1 a 12 horas. Para desactivar el temporizador, configure el tiempo en **0h**.
5. Pulse el botón  para que el ventilador oscile y gire 60 grados. Pulse el botón  para detenerlo.



NOTA:

- Después de 15 horas de funcionamiento continuo, la función de seguridad del ventilador apagará automáticamente el ventilador.
- Cuando apague el ventilador, este recordará los últimos ajustes y los reutilizará cuando se vuelva a encender. Sin embargo, la velocidad en el modo AI o los ajustes del temporizador no se memorizarán.

6. Para apagar el ventilador, pulse el botón . Se apagará la pantalla. Desenchufe el aparato de la toma de corriente para ponerlo completamente fuera de tensión.

Limpieza y mantenimiento





¡ADVERTENCIA!

- Desenchufe siempre el ventilador antes de limpiarlo.
 - No utilice nunca productos inflamables o abrasivos (como benceno o aguarrás mineral), cepillos metálicos, estropajos convencionales o metálicos ni herramientas afiladas para limpiar el aparato.
 - No sumerja nunca el aparato, el cable o el enchufe del adaptador de corriente en el agua.
- Limpie regularmente el aparato y evite la acumulación de polvo para optimizar su rendimiento, reducir la necesidad de realizar reparaciones y garantizar la larga vida útil del producto.
 - Limpie el exterior con un trapo suave humedecido. Asegúrese de que no entre ningún líquido en el interior del aparato.

Limpieza de los filtros

Si usa el ventilador con regularidad, limpie los prefiltros una vez cada 2 semanas y sustituya el filtro HEPA cada 6 meses. El icono de sustitución del filtro  se mostrará cuando sea necesario reemplazar el filtro HEPA.

1. Retire las tapas de entrada de aire y los prefiltros. Aspírelos o límpielos con una esponja suave húmeda. Séquelos por completo.
2. Retire los filtros HEPA e inserte unos nuevos.
3. Vuelva a instalar los prefiltros y las tapas de entrada de aire.
4. Para eliminar el icono de sustitución , mantenga presionado el botón  hasta que desaparezca.

Almacenamiento

- Antes de almacenar el dispositivo, desconéctelo del suministro eléctrico.

C

Limpieza y mantenimiento

- Almacene el aparato en un lugar fresco, seco y limpio. Conserve el aparato fuera del alcance de los niños y las mascotas.
- Guarde el embalaje para almacenar su aparato cuando no lo vaya a utilizar durante un periodo de tiempo prolongado.



CONDITION DE GARANTIE

FR

Ce produit est garanti pour une période de 2 ans à partir de la date d'achat*, contre toute défaillance résultant d'un vice de fabrication ou de matériau. Cette garantie ne couvre pas les vices ou les dommages résultant d'une mauvaise installation, d'une utilisation incorrecte ou de l'usure anormale du produit.

*sur présentation du ticket de caisse.

WARRANTY CONDITIONS

EN

This product is guaranteed against faults caused by defects in manufacturing or the materials used for a period of two years, starting from the date of purchase.* This warranty does not cover defects or damage caused by failure to install the device correctly, incorrect use of the product, or excessive wear and tear.

*proof of purchase required.

GARANTIEVOORWAARDEN

NL

Dit product wordt gegarandeerd voor een periode van 2 jaar vanaf de aankoopdatum*, voor elke storing die het gevolg is van een fabricagefout of het materiaal. Gebreken of schade door slechte installatie, onjuist gebruik of abnormale slijtage van het product worden niet gedekt door deze garantie.

*op vertoon van kassabon.

CONDICIONES DE GARANTÍA

ES

El certificado de garantía de este producto tiene una duración de 2 años a partir de la fecha de compra* que se limita a los defectos de fabricación y averías del material. Se excluyen de la garantía deficiencias o daños originados por una mala instalación, errores en la manipulación o por un uso inadecuado.

*previa presentación del comprobante de compra.

ELECTRO DEPOT

1 route de Vendeville

59155 FACHES-THUMESNIL - FRANCE

