

FR

CONDITION DE GARANTIE

Ce produit est garanti pour une période de 2 ans à partir de la date d'achat*, contre toute défaillance résultant d'un vice de fabrication ou de matériau. Cette garantie ne couvre pas les vices ou les dommages résultant d'une mauvaise installation, d'une utilisation incorrecte ou de l'usure anormale du produit.

*sur présentation du ticket de caisse.

NL

GARANTIEVOORWAARDEN

Dit product wordt gegarandeerd voor een periode van 2 jaar vanaf de aankoopdatum*, voor elke storing die het gevolg is van een fabricagefout of het materiaal. Gebreken of schade door slechte installatie, onjuist gebruik of abnormale slijtage van het product worden niet gedekt door deze garantie.

*op vertoon van kassabon.

DE

GARANTIEBEDINGUNGEN

Für dieses Produkt wird ab dem Verkaufsdatum* eine Garantie von 2 Jahren für Mängel infolge von Herstellungs- oder Materialfehlern gewährt. Von dieser Garantie ausgeschlossen sind Mängel oder Schäden, die durch falsche Installation, Handhabungsfehler oder unsachgemäßen Gebrauch verursacht werden.

*gegen Vorlage des Kassenbelegs.

ES

CONDICIONES DE GARANTÍA

El certificado de garantía de este producto tiene una duración de 2 años a partir de la fecha de compra* que se limita a los defectos de fabricación y averías del material. Se excluyen de la garantía deficiencias o daños originados por una mala instalación, errores en la manipulación o por un uso inadecuado.

*previa presentación del comprobante de compra.

Lecteur CD
CD-speler
ector de CD

970765 - RCD B10

GUIDE D'UTILISATION	02
HANDLEIDING	16
INSTRUCCIONES DE USO	30

ELECTRO DEPOT

1 route de Vendeville

59155 FACHES-THUMESNIL - FRANCE



Made in PRC

HIGH  ONE



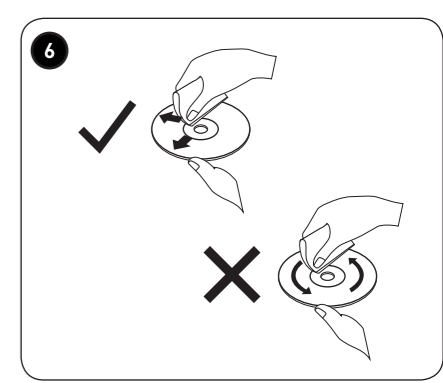
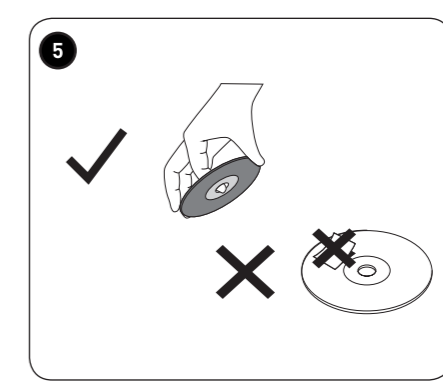
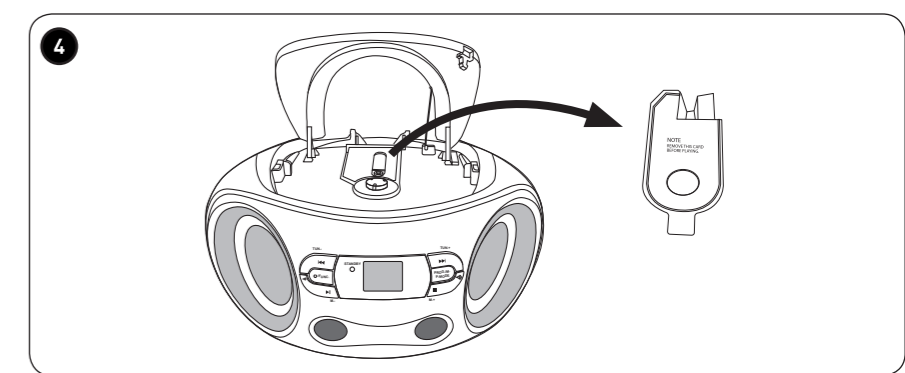
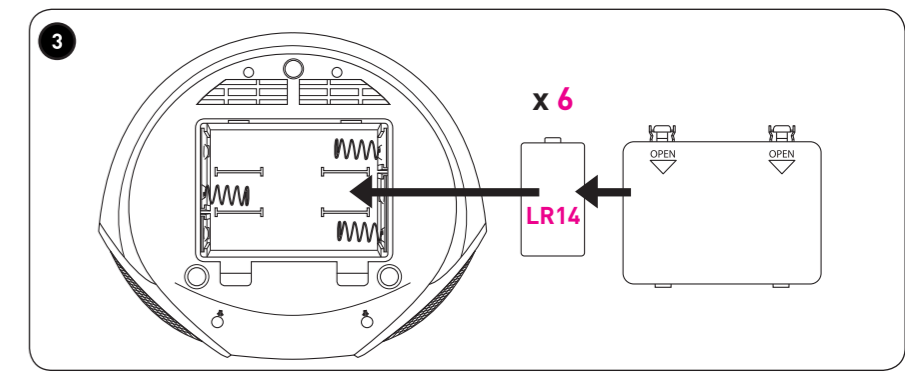
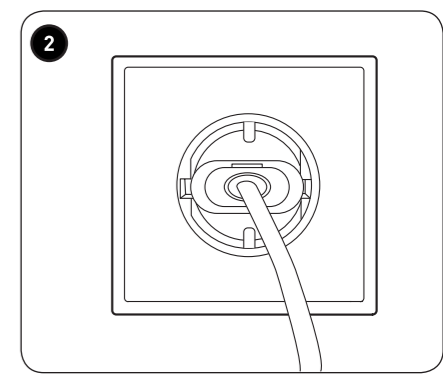
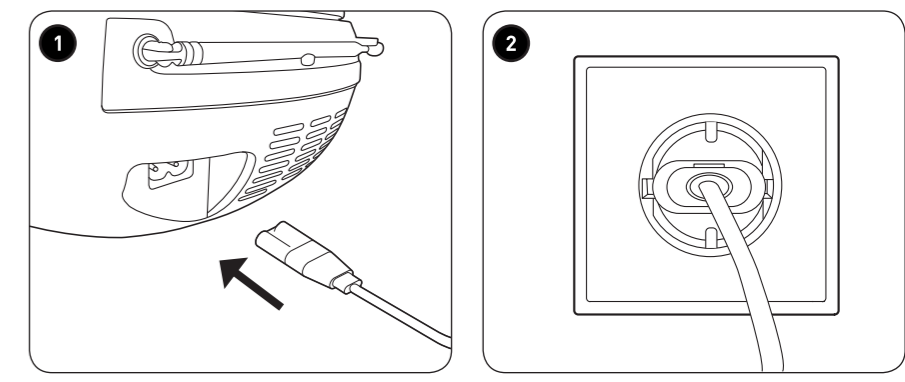
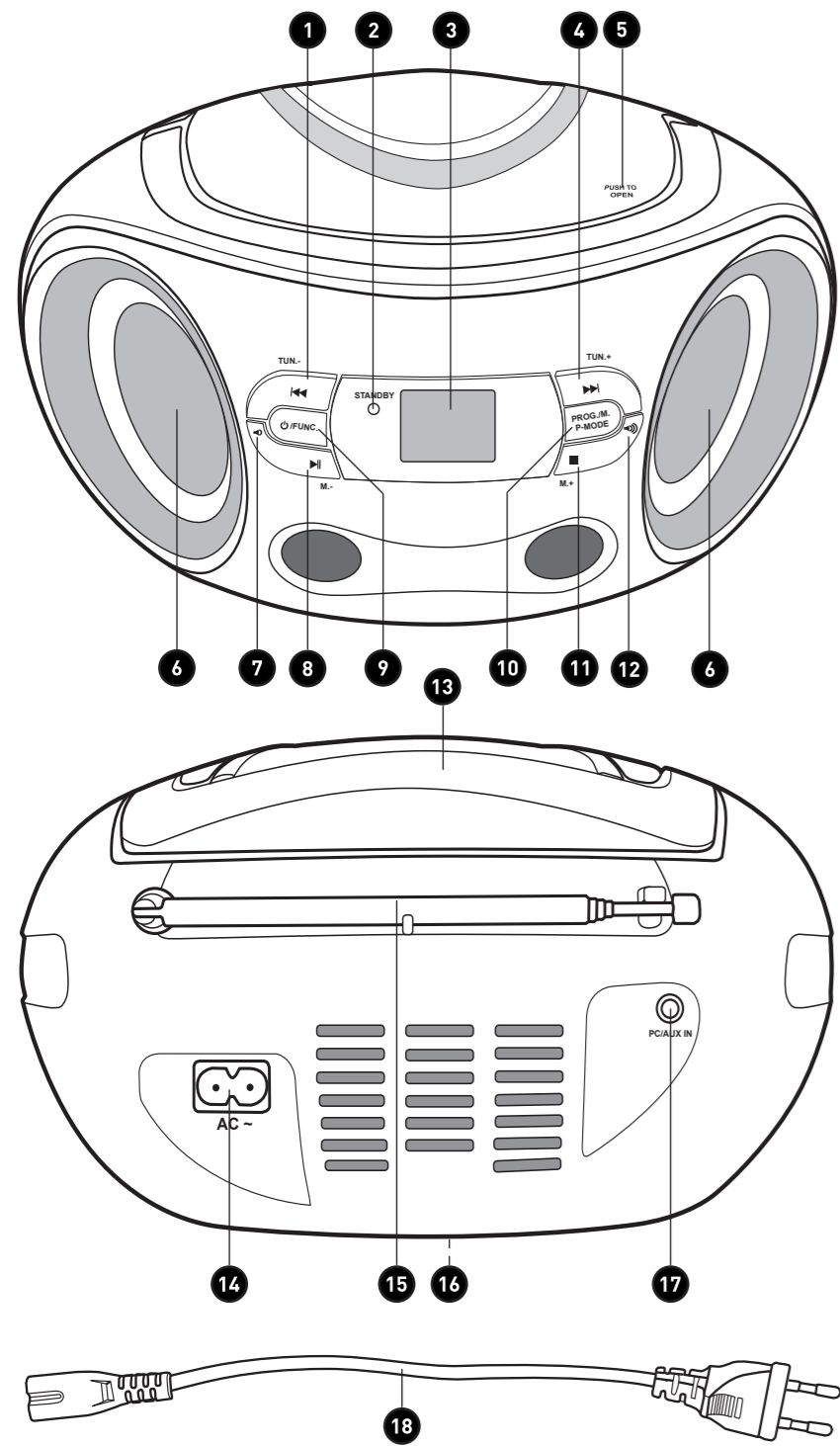

Merci !

Merci d'avoir choisi ce produit HIGHONE.

Choisis, testés et recommandés par ELECTRO DEPOT, les produits de la marque HIGHONE vous assurent une utilisation simple, une performance fiable et une qualité irréprochable.

Grâce à cet appareil, vous savez que chaque utilisation vous apportera satisfaction.

Bienvenue chez ELECTRO DEPOT.

Visitez notre site Internet : www.electrodepot.fr



Les notices sont aussi disponibles sur le site <http://www.electrodepot.fr/sav/notices/>

A

Avant d'utiliser l'appareil

4 Consignes de sécurité

B

Aperçu de l'appareil

8 Composants
8 Aperçu de l'appareil
9 Caractéristiques

C

Utilisation de l'appareil

9 Alimentation en énergie
10 Utilisation
10 AUX In
10 Radio
11 Lecture de disques

D

Nettoyage et entretien

12 Nettoyage et entretien
13 Dépannage
13 Rangement

E

Mise au rebut

15 Mise au rebut de votre ancien appareil

Consignes de sécurité

VEUILLEZ LIRE ATTENTIVEMENT LES INSTRUCTIONS AVANT D'UTILISER L'APPAREIL ET CONSERVEZ-LES POUR POUVOIR LES CONSULTER LORSQUE VOUS EN AUREZ BESOIN.

- Si vous confiez cet appareil à une autre personne, remettez-lui aussi ce mode d'emploi.
- Utilisez cet appareil de la manière décrite dans ce mode d'emploi. Toute mauvaise manipulation et toute utilisation contraire à ce mode d'emploi n'engageront en aucun cas la responsabilité du fabricant.
- Le non-respect des consignes de sécurité et d'utilisation peut entraîner un risque de choc électrique, d'incendie et/ou des blessures aux personnes.
- N'utilisez pas d'accessoires autres que ceux recommandés par le fabri-

cant ; ils peuvent endommager l'appareil et/ou provoquer des blessures.

- Cet appareil ne doit pas être utilisé par des personnes (y compris des enfants) dont les capacités physiques, sensorielles ou mentales sont réduites, ni par des personnes dénuées d'expérience ou de connaissance, sauf si elles ont pu bénéficier, par l'intermédiaire d'une personne responsable de leur sécurité, d'une surveillance ou d'instructions préalables concernant l'utilisation de l'appareil.
- Surveillez les enfants pour vous assurer qu'ils ne jouent pas avec l'appareil.
- **Attention – Produit laser de classe 1 :**  Rayons laser invisibles lors de l'ouverture et en cas de défaillance du dispositif de verrouillage. Évitez toute exposition au faisceau.
- Installez l'appareil sur une surface stable.

- N'installez pas l'appareil près de sources de flammes nues, telles que des bougies allumées.
- N'installez pas l'appareil :
 - à des endroits où il peut être en contact direct avec les rayons du soleil ;
 - à proximité d'appareils à chaleur rayonnante (chauffages électriques, par exemple) ;
 - près ou sur d'autres équipements produisant une chaleur importante (équipements audiovisuels, stéréo, informatiques, etc.) ;
 - à des endroits sujets à de constantes vibrations ;
 - à des endroits exposés à l'humidité, aux intempéries et dans des lieux mouillés.
- N'exposez pas l'appareil à un égouttement d'eau ou des éclaboussures. Aucun objet rempli de liquide, tel qu'un vase, ne doit être placé sur l'appareil.
- N'entravez pas l'aération en obstruant les ouvertures

d'aération avec des objets tels que des journaux, nappes, rideaux, etc.

- Réservez un espace minimum autour de l'appareil pour assurer une aération suffisante.
- La prise de courant doit demeurer aisément accessible.
- Avant tout branchement, vérifiez :
 - que l'appareil et le câble ne sont pas abîmés. Dans un tel cas, n'utilisez pas l'appareil et rapportez-le à votre revendeur à des fins d'inspection et de réparation.
 - que la tension indiquée sur la plaque signalétique de l'appareil correspond bien à celle de votre réseau électrique.
- Ne démontez pas l'appareil vous-même. Toutes opérations de démontage, de réparation ou de vérification doivent être réalisées exclusivement par une personne qualifiée.
- Si vous transportez cet

appareil, veuillez le placer d'abord dans son emballage d'origine. Cela réduira les risques d'accidents pendant le transport.

- Pour nettoyer votre appareil, utilisez un chiffon doux et sec. N'utilisez pas de produits susceptibles d'endommager votre appareil (grattoirs, nettoyeurs vapeur, produits corrosifs, sprays...).

Consignes de sécurité relatives aux piles

La mise au rebut de la pile doit être effectuée de manière à respecter l'environnement.

ATTENTION

- Risque d'explosion si les piles ne sont pas remplacées correctement.
- Remplacez la pile par un modèle identique ou équivalent uniquement.
- **Avvertissement** : les piles ou batteries intégrées ne doivent pas être exposées directement à des sources de chaleur excessive,

comme la lumière du soleil, les flammes ou d'autres sources similaires.

AVERTISSEMENT

- N'ingérez pas les piles : risque de brûlure chimique.
- Gardez les piles neuves et usagées hors de la portée des enfants.
- Si le compartiment à piles ne se ferme pas correctement, arrêtez d'utiliser l'appareil et gardez-le hors de la portée des enfants.
- Si vous pensez que des piles ont pu être avalées ou insérées dans toute partie du corps, consultez immédiatement un médecin.
- **Danger d'explosion !** Les piles ne peuvent pas être chargées, réactivées d'autre moyens, désassemblées, incinérées ou court-circuitées.
- En cas de fuite des piles, retirez celles-ci du compartiment à piles à l'aide d'un chiffon. Mettez les piles au rebut conformément aux réglementations

en vigueur. En cas de fuite d'acide des piles, évitez tout contact avec la peau, les yeux et les muqueuses.

- Ne laissez pas des enfants remplacer les piles sans la surveillance d'un adulte.
- Les piles usées doivent être immédiatement retirées de l'appareil, puis mises au rebut de façon adéquate.
- Retirez les piles si vous

comptez ne pas utiliser l'appareil pendant une longue période.



Matériel de la classe II :

L'appareil possède une isolation renforcée sans partie métallique accessible. Les prises des équipements de classe 2 ne possèdent pas de broche de terre.



ATTENTION







Pour éviter tout risque de choc électrique, n'enlevez pas le couvercle (ou l'arrière). Aucune pièce de l'appareil ne peut être réparée par l'utilisateur ; toute réparation devra être apportée par un service qualifié.



ATTENTION

L'écoute avec un volume réglé trop fort peut endommager votre audition. Évitez d'écouter de la musique sur une longue période avec un volume réglé trop fort.

Composants

- | | |
|---|---|
| 1 Touche TUN.- /  | 10 Touche PROG./M./P-MODE |
| 2 Touche Standby | 11 Touche M+ /  |
| 3 Ecran d'affichage | 12 Touche  |
| 4 Touche TUN.+ /  | 13 Poignée |
| 5 Touche PUSH TO OPEN | 14 Prise du câble d'alimentation |
| 6 Haut-parleur | 15 Antenne ondes ultra courtes/FM |
| 7 Touche  | 16 Compartiment des piles (en dessous) |
| 8 Touche M- /  | 17 Prise PC/AUX IN |
| 9 Touche  / FUNC. | 18 Cordon d'alimentation |

Aperçu de l'appareil

- Déballez l'appareil. Retirez toutes les étiquettes du produit. Veuillez vérifier son exhaustivité et s'il est en bonne condition. Si l'appareil est endommagé ou présente un dysfonctionnement, ne l'utilisez pas et rapportez-le à votre revendeur ou service après-vente.
- Conservez tous les emballages hors de portée des enfants. Il existe un risque d'accident si les enfants jouent avec les matériaux d'emballage.

Caractéristiques

Modèle :	970765
Tension de réseau :	100-240 V~, 50/60 Hz
Piles :	9 V  , 6 piles de type LR14 (non comprises)
Consommation d'énergie :	13 W
Dispositif de protection contre les décharges électriques :	Classe II
Puissance de sortie du haut-parleur :	2 x 1 W
Courbe de fréquence :	100 Hz - 16 kHz
Plage de fréquences ultra courtes :	87,5 - 108 MHz
Entrée AUX-In :	3,5 mm

En raison de la révision et de l'amélioration constantes de la conception de nos produits, les caractéristiques sont susceptibles de modifications sans préavis.

Alimentation en énergie

Branchement au secteur

- Vérifiez avant de brancher le cordon d'alimentation sur la prise située au dos de votre appareil.
- 1 Branchez l'extrémité du cordon d'alimentation sur la prise située au dos de votre appareil.
- 2 Branchez la fiche de secteur sur une prise de courant adéquate. Le voyant de veille **Standby** s'allume.
- Débranchez la fiche de secteur de la prise de courant si vous n'utilisez pas le produit sur une longue période.

Fonctionnement sur piles

- Ouvrez le couvercle du compartiment des piles.
- 3 Insérez 6 piles du type « LR14 » dans le compartiment des piles. En positionnant les piles, veuillez respecter les consignes sur les polarités indiquées dans le compartiment des piles. Le voyant de veille **Standby** s'allume.
- Refermez le couvercle du compartiment des piles.
- Retirez les piles du compartiment des piles lorsque vous n'utilisez pas le produit sur une longue période.

Utilisation



Remarque :

4

Avant la première utilisation de l'appareil, enlevez la protection pour le transport dans le lecteur de disque.

Allumer l'appareil

- Appuyez sur /FUNC.. Le voyant de veille **Standby** s'éteint. La fonction actuelle est indiquée sur l'écran d'affichage.



Remarque :

Après 15 minutes d'inactivité, le dispositif se mettra automatiquement en veille. Appuyez sur le bouton /FUNC. pour mettre le dispositif en marche.

Éteindre l'appareil

Maintenez appuyée la touche /FUNC. plus longtemps.

AUX In

- Appuyez (plusieurs fois) sur /FUNC., jusqu'à ce qu'apparaisse sur l'écran d'affichage **AUX**.
- Utilisez un câble audio AUX-In (3,5 mm, non compris) pour raccorder p. ex. un lecteur VCD/CD/VCR à la prise **PC/AUX IN**.
- Commencez la lecture sur l'appareil de lecture externe.

Radio



Remarque :

Assurez-vous avant d'écouter la radio que l'antenne à ondes ultra courtes soit sortie et que sa longueur et son orientation soient ajustés convenablement.

- Appuyez (plusieurs fois) sur /FUNC., jusqu'à ce que la fréquence radio actuelle (p. ex. **97.90**) apparaisse sur l'écran d'affichage.
- Réglez avec les touches /TUN- et /TUN+ la fréquence radio souhaitée.

Touche	Action
	À appuyer Réduire la fréquence.
	À appuyer Augmenter la fréquence.
	Maintenir Auto scan. appuyé
	Maintenir Auto scan. appuyé

Enregistrement d'une station radio (émetteur)



- Réglez la fréquence souhaitée.
- Appuyez brièvement sur **PROG./M./P-MODE**.
- Sur l'écran d'affichage, la place du programme choisie (p. ex. **P01**) s'allume. Le symbole **PROGRAM** clignote.
- Sélectionnez avec **M- / ||** ou **M+ /** la mémoire souhaitée.
- Enregistrez l'émetteur actuel sur l'emplacement de mémoire souhaité, en appuyant de nouveau sur **PROG./M./P-MODE**. Vous pouvez enregistrer jusqu'à **30** stations de radio.

Appeler les stations enregistrées

Touche	Action
M-/▶▶	À appuyer Pour passer à la station précédente.
M+/■	À appuyer Pour passer à la station suivante.

Lecture de disques

Disques compatibles

Types de disques	Logo	Type
CD-R		AUDIO
CD-RW		AUDIO
AUDIO-CDs		AUDIO

- Appuyez (plusieurs fois) sur **⏻/FUNC.**, jusqu'à ce qu'apparaisse sur l'écran d'affichage **CD**.
- Appuyez sur la touche **PUSH TO OPEN** pour ouvrir le compartiment du CD.
- Insérez le disque sur l'emplacement. Le disque doit s'enclencher de manière audible.
- Repliez prudemment le couvercle vers le bas. Appuyez-le en utilisant la touche **PUSH TO OPEN**.
- L'appareil analyse le disque et le lit automatiquement.

Lecture CD

Touche	Action
▶▶	Démarrer la lecture.
▶▶	Continuer la lecture.
■	Arrêter la lecture.

Touche Action

PROG./M./P-MODE Dans le mode arrêt, appuyez sur **PROG./M./P-MODE** pour sélectionner le mode de programme. Appuyez sur **◀◀ / ▶▶** pour sélectionner le titre souhaité. Réappuyez sur **PROG./M./P-MODE**, pour valider la sélection. Appuyez de nouveau sur **PROG./M./P-MODE** pour lancer la lecture du titre programmé.

Recherche de titres

Touche	Action
◀◀	À appuyer Pour sauter au titre précédent du disque.
▶▶	À appuyer Pour sauter au titre suivant du disque.
◀◀	Maintenir appuyé Pour un retour rapide dans un titre.
▶▶	Maintenir appuyé Pour une avance rapide dans un titre.

Réglages de la lecture

Pressez à plusieurs reprises durant la lecture **PROG./M./P-MODE** pour modifier le réglage. Le réglage actuel est indiqué sur l'affichage en bas à gauche.

Symbole	Réglage
REPEAT clignotant	Répétition du titre actuel.
REPEAT allumé	Répétition de tous les titres.
RDM	Lecture au hasard.

Volume

Régalez le volume en appuyant sur  ou .

Nettoyage et entretien



ATTENTION

Assurez-vous que l'appareil est entièrement débranché de la prise de courant avant de procéder à son nettoyage.

- Pour nettoyer l'appareil, essuyez le boîtier à l'aide d'un chiffon non pelucheux légèrement humide.
- N'utilisez pas de liquides de nettoyage contenant de l'alcool, de l'ammoniaque ou des substances abrasives.
- Ne vaporisez aucun produit en aérosol sur l'appareil ou à proximité de celui-ci.

Manipulation des disques

- 5 Ne touchez pas le côté lecture du disque. Ne collez ni papier, ni ruban sur le disque.

Nettoyage des disques

- 6 Les empreintes digitales et la poussière sur le disque causent une détérioration de l'image et du son. Essuyez le disque avec un chiffon doux en partant du milieu vers l'extérieur. Maintenez toujours les disques propres.
- Si vous n'êtes pas en mesure de nettoyer la poussière à l'aide d'un chiffon doux, essuyez le disque légèrement à l'aide d'un chiffon légèrement humide, puis terminez avec un chiffon sec.
- N'utilisez aucun type de solvant tel que les diluants, le benzène, les nettoyants disponibles dans le commerce ou les vaporisateurs antistatiques. Ceux-ci risquent d'endommager le disque.

Rangement des disques

- Ne rangez pas les disques dans des endroits exposés aux rayons du soleil ou à proximité de sources de chaleur.

- Ne rangez pas les disques dans des endroits exposés à l'humidité et à la poussière, notamment une salle de bains ou à proximité d'un humidificateur.

Rangement

- Rangez l'appareil de préférence dans son emballage, dans un endroit sec, à l'abri de l'humidité et hors de portée des enfants.

Dépannage

PROBLÈME	SOLUTION
Pas d'alimentation en électricité	<ul style="list-style-type: none"> • Assurez-vous que le cordon d'alimentation soit correctement raccordé. • Assurez-vous que des piles soient insérées. • Assurez-vous que les piles ne soient pas vides. • Assurez-vous que l'appareil soit allumé.
Le disque saute.	<ul style="list-style-type: none"> • Assurez-vous que l'appareil soit placé à un endroit sûr. Des vibrations ou des secousses peuvent être la cause du saut du disque.
Réception ondes ultra-courtes.	<ul style="list-style-type: none"> • Assurez-vous que l'antenne pour ondes ultra-courtes soit complètement sortie. • Des interférences électriques dans votre habitation peuvent causer une mauvaise réception. Éloignez l'appareil de celles-ci (en particulier, si elles proviennent de moteurs ou de transformateurs).
Un ronflement ou un son bruyant est entendu.	<ul style="list-style-type: none"> • La fiche ou la prise est sale. Nettoyez l'une ou l'autre avec un chiffon qui est trempé dans une solution de nettoyage appropriée et non abrasive. • L'appareil peut tomber durant le fonctionnement. Débranchez la fiche de secteur de la prise de courant et rebranchez-la ensuite pour réinitialiser l'appareil.

PROBLÈME	SOLUTION
Le disque est inséré, mais l'appareil ne lit pas.	<ul style="list-style-type: none">• Assurez-vous que l'étiquette du disque se trouve vers le haut.• Assurez-vous que le disque soit propre.• Le mode PAUSE est peut-être activé ; désactivez ce mode.• Le disque est éventuellement endommagé ou sale ; vérifiez son état et ensuite nettoyez-le.
Interférences dans les haut-parleurs.	<ul style="list-style-type: none">• Assurez-vous qu'aucun téléphone portable ne se trouve à proximité de l'appareil.

Mise au rebut de votre ancien appareil

COLLECTE SÉLECTIVE DES DÉCHETS ÉLECTRIQUES ET ÉLECTRONIQUES



Cet appareil comporte le symbole DEEE (Déchet d'équipement électrique et électronique) signifiant qu'en fin de vie, il ne doit pas être jeté aux déchets ménagers, mais déposé au centre de tri de la localité. La valorisation des déchets permet de contribuer à préserver notre environnement.



Nos emballages peuvent faire l'objet d'une consigne de tri. Pour en savoir plus : www.consignesdetri.fr

PROTECTION DE L'ENVIRONNEMENT - DIRECTIVE 2012/19/UE

Afin de préserver notre environnement et notre santé, l'élimination en fin de vie des appareils électriques et électroniques doit se faire selon des règles bien précises et nécessite l'implication de chacun, qu'il soit fournisseur ou utilisateur.



C'est pour cette raison que votre appareil, tel que le signale le symbole  apposé sur sa plaque signalétique ou sur l'emballage, ne doit en aucun cas être jeté dans une poubelle publique ou privée destinée aux ordures ménagères. L'utilisateur a le droit de déposer l'appareil dans un lieu public de collecte procédant à un tri sélectif des déchets pour être recyclé ou réutilisé pour d'autres applications, conformément à la directive.

IMPORTANT !



- Le changement des piles doit se faire dans le respect des réglementations en vigueur concernant la mise au rebut.
- Veuillez amener les piles usagées à un centre de récupération prévu à cet effet, où elles seront traitées d'une manière respectueuse de l'environnement.

Déclaration de conformité

ELECTRO DEPOT déclare que cet appareil est conforme aux exigences essentielles et aux autres dispositions pertinentes de la directive [2014/53/EU](http://www.electrodepot.fr/sav/notices/). La déclaration de conformité peut être consultée sur le site <http://www.electrodepot.fr/sav/notices/>

Bedankt!

Bedankt om voor dit product van HIGHONE gekozen te hebben. De producten van het merk HIGHONE worden gekozen, getest en aanbevolen door ELECTRO DEPOT en verzekeren u een eenvoudig gebruik, een betrouwbare prestatie en een onberispelijke kwaliteit.

Dankzij dit toestel weet u dat elk gebruik tevredenstellend zal zijn.

Welkom bij ELECTRO DEPOT.

Bezoek onze website www.electrodepot.be



De gebruiksaanwijzingen kunnen tevens worden geraadpleegd op de website:
<http://www.electrodepot.be>

A

Alvorens het apparaat

18 Veiligheidsinstructies

B

Overzicht van het apparaat

22 Onderdelen
22 Beschrijving van de onderdelen
23 Specificaties

C

Het apparaat gebruiken

23 Voeding
24 Gebruik
24 AUX In
24 Radio
25 Discs afspelen

D

Reiniging en onderhoud

26 Reiniging en onderhoud
27 Probleemoplossing
27 Opslag

E

Verwijdering

29 Afdanken van uw oude machine

Veiligheidsinstructies

LEES DE GEBRUIKSAANWIJZING AANDACHTIG DOOR VOORDAT U HET APPARAAT IN GEBRUIK NEEMT EN BEWAAR DEZE VOOR LATERE RAADPLEGING.

- Als u dit apparaat aan een derde geeft, doe dan tevens deze gebruiksaanwijzing erbij.
- Gebruik dit apparaat alleen zoals beschreven in deze handleiding. De fabrikant is niet verantwoordelijk voor schade of letsel door verkeerd gebruik of het negeren van de instructies die in deze gebruiksaanwijzing zijn vermeld.
- Het negeren van de veiligheids- en gebruiksinstructies kan risico op elektrische schokken, brandgevaar en/of letsel aan personen teweegbrengen.
- Gebruik alleen accessoires die door de fabrikant

zijn aanbevolen, anders kan het apparaat worden beschadigd en/of kunt u of andere personen letsel oplopen.

- Dit apparaat mag niet worden gebruikt door personen (waaronder kinderen) met beperkte fysieke, visuele of mentale mogelijkheden, of die een gebrek hebben aan ervaring en kennis, tenzij ze supervisie of instructies hebben gekregen door een persoon die verantwoordelijk is voor hun veiligheid.
- Houd toezicht over kinderen om ervoor te zorgen dat ze niet met het apparaat spelen.
- **Opgelet – Laserproduct van klasse 1:**  Er is onzichtbare laserstraling bij opening en in geval het vergrendelingsmechanisme geneutraliseerd wordt. Vermijd elke blootstelling aan de laserstraal.
- Plaats het apparaat op een

stabiel oppervlak.

- Installeer het apparaat niet in de buurt van een open vlam, zoals een aangestoken kaars.
- Installeer het apparaat niet:
 - in een ruimte waar het aan direct zonlicht blootgesteld kan worden;
 - in de buurt van warmtebronnen (bijv. elektrische verwarmingstoestellen);
 - in de buurt van andere apparaten die warmte produceren (bijv. audiovisuele, stereo- en informatica-apparatuur, etc.);
 - in een ruimte die aan constante trillingen onderhevig is;
 - in een ruimte die aan vocht of weer en wind is blootgesteld;
- Stel het apparaat niet bloot aan gedruip of gespetter. Plaats geen voorwerp gevuld met een vloeistof, zoals een vaas, op het apparaat.

- Belemmer de ventilatie niet door het afdekken van de ventilatieopeningen met een voorwerp zoals een krant, tafelkleed, gordijn, etc.
- Laat voldoende ruimte rondom het apparaat voor een goede ventilatie.
- Het stopcontact moet eenvoudig bereikbaar zijn.
- Voordat u de stekker in het stopcontact steekt, controleer of:
 - het apparaat en de stekker niet beschadigd zijn. Als dit het geval is, gebruik het apparaat niet en breng het naar uw handelaar voor inspectie en reparatie.
 - de spanning vermeld op het typeplaatje van het apparaat met de netspanning van uw woning overeenstemt.
- Haal het apparaat niet zelf uit elkaar. Alle werkzaamheden voor het uit elkaar halen, repareren of controleren van het apparaat moeten door een vakbe-

kwame persoon worden uitgevoerd.

- Voordat u dit apparaat transporteert, berg het eerst op in zijn originele verpakking. Dit beperkt de kans op een ongeval tijdens het transport.
- Maak het apparaat schoon met een zachte en droge doek. Gebruik geen schoonmaakmiddelen die uw apparaat kunnen beschadigen (schuursponsje, sprays, corrosieve producten,...).

Veiligheidsvoorschriften voor batterijen

Aandacht voor de milieuaspecten van het afdanken van de batterij.

OPGELET

- Er is explosiegevaar als de batterijen niet juist worden vervangen.
- Vervang de batterij alleen door een batterij van hetzelfde of een gelijkaardig type.
- **Waarschuwing:** Stel de

batterijen of ingebouwde accu niet bloot aan overmatige hitte, bijv. in direct zonlicht, in de buurt van vuur of een warmtebron, etc.

WAARSCHUWING

- Slik de batterijen niet in, gevaar op chemische brandwonden.
- Houd nieuwe en gebruikte batterijen uit de buurt van kinderen.
- Als het batterijvak niet juist kan worden vergrendeld, gebruik het apparaat niet langer en houd het buiten het bereik van kinderen.
- Als u denkt dat batterijen ingeslikt werden of in een lichaamsdeel ingebracht werden, raadpleeg onmiddellijk een arts.
- **Explosiegevaar!** De batterijen mogen niet worden opgeladen, geheractiveerd, uit elkaar worden gehaald, in vuur worden gegooid of worden kortgesloten.
- In geval van batterijlekkage, haal de batterijen uit

het batterijvak met behulp van een doek. Gooi de batterijen weg volgens de geldende voorschriften. In geval van batterijlekkage, vermijd elk contact met de huid, ogen en het slijmvlies.

- Kinderen mogen geen batterijen vervangen zonder het toezicht van een volwassene.

- Haal gebruikte batterijen onmiddellijk uit het apparaat en gooi ze op een gepaste manier weg.
- Haal de batterijen uit het apparaat als u het gedurende een lange periode niet zult gebruiken.



Klasse II materiaal:

Het apparaat bezit een versterkte isolatie zonder toegankelijk metalen gedeelte. Stekkers voor klasse 2 apparatuur zijn niet voorzien van een aardingspen.



OPGELET



Om het risico op elektrische schokken te vermijden, haal het deksel (aan de achterkant) niet af. Dit apparaat bevat geen enkel onderdeel dat door de gebruiker kan worden gerepareerd; elke reparatie moet door een vakbekwame reparateur uitgevoerd worden.



VOORZICHTIG

Luisteren naar te harde muziek kan uw gehoor beschadigen. Vermijd voor langere tijd met een koptelefoon naar harde muziek te horen.

Onderdelen

- | | |
|---|---|
| 1 TUN.-/◀◀ knop | 10 PROG./M./P-MODE knop |
| 2 Standby knop | 11 M+/■ knop |
| 3 Scherm | 12  knop |
| 4 TUN.+/>▶▶ knop | 13 Handgreep |
| 5 PUSH TO OPEN knop | 14 Snoeraansluiting |
| 6 Luidspreker | 15 Antenne voor ultrakorte golven/FM |
| 7  knop | 16 Batterijvak (aan onderkant) |
| 8 M-/▶ knop | 17 PC/AUX IN aansluiting |
| 9  /FUNC. knop | 18 Snoer |

Beschrijving van de onderdelen

- Haal het apparaat uit de verpakking. Verwijder alle labels van het product. Controleer of alle onderdelen geleverd zijn en zich in een goede staat bevinden. Als het apparaat beschadigd is of een storing treedt op, gebruik het apparaat niet en breng het terug naar uw handelaar of een servicecentrum.
- Bewaar alle verpakking buiten het bereik van kinderen. Er is risico op een ongeval als kinderen met het verpakkingsmateriaal spelen.

Specificaties

Model:	970765
Netspanning:	100-240 V~, 50/60 Hz
Batterijen:	9 V  , 6 LR14 batterijen (niet meegeleverd)
Stroomverbruik:	13 W
Bescherming tegen elektrische schokken:	Klasse II
Uitgangsvermogen van luidspreker:	2 x 1 W
Frequentierespons:	100 Hz - 16 kHz
Frequentiebereik voor ultrakorte golven:	87.5 - 108 MHz
AUX-ingang:	3,5 mm

Omwille van een continue herziening en verbetering van het ontwerp van onze producten, zijn de eigenschappen onderworpen aan wijzigingen zonder voorafgaande kennisgeving.

Voeding

Op de netvoeding aansluiten

- Voordat u de stekker in een stopcontact steekt, controleer of de spanning van uw apparaat overeenstemt met de spanning van uw lichtnet.
- 1** Sluit een uiteinde van het snoer aan op de aansluiting aan de achterkant van uw apparaat.
- 2** Steek de stekker in een gepast stopcontact. Het **Standby** controlelampje brandt.
- Haal de stekker uit het stopcontact als u het apparaat gedurende een lange periode niet zult gebruiken.

Werking op batterijen

- Open het batterijdeksel.
- 3** Installeer 6 LR14 batterijen in het batterijvak. Tijdens het installeren van de batterijen, houd rekening met de polariteit die in het batterijvak is aangegeven. Het **Standby** controlelampje brandt.
- Sluit het batterijdeksel.
- Haal de batterijen uit het batterijvak als u het apparaat gedurende een lange periode niet zult gebruiken.

Gebruik



Opmerking:

4

Voor ingebruikname van het apparaat, verwijder het transportscherm in de CD-speler.

Het apparaat inschakelen

- Druk op /**FUNC.**. Het **Standby** controlelampje dooft. De huidige functie wordt op het scherm weergegeven.



Opmerking:

Het mechanisme gaat automatisch in stand-by na 15 minuten van inactiviteit. Druk op de /**FUNC.** knop om het mechanisme in werking te stellen.

Het apparaat uitschakelen

Houd de /**FUNC.** knop ingedrukt.

AUX In

- Druk (meerdere keren) op /**FUNC.** totdat **AUX** op het scherm wordt weergegeven.
- Gebruik een AUX-In audiokabel (3,5 mm, niet meegeleverd) om bijv. een VCD/CD/VCR-speler op de **PC/AUX IN** aansluiting aan te sluiten.
- Start het afspelen van het externe audioapparaat.

Radio



Opmerking:

Voordat u naar de radio luistert, trek de antenne voor de ultrakorte golven voldoende uit en stel deze op de juiste richting af.

- Druk (meerdere keren) op /**FUNC.** totdat de huidige radiofrequentie (bijv. **97.90**) op het scherm wordt weergegeven.
- Stem af op de gewenste radiofrequentie met de /**TUN-** en /**TUN+** knop.

Knop	Handeling
	Druk op De frequentie verlagen.
	Druk op De frequentie verhogen.
	Houd ingedrukt Automatisch omlaag scannen.
	Houd ingedrukt Automatisch omhoog scannen.

Een radiostation opslaan

- Stem af op de gewenste frequentie.
- Druk kort op **PROG./M./P-MODE**.
- De positie van het gekozen programma (bijv. **P01**) wordt weergegeven. Het **PROGRAM** symbool knippert.
- Selecteer de gewenste geheugenpositie met de **M-/** of **M+/** knop.
- Sla het huidige radiostation op in deze geheugenpositie door opnieuw op **PROG./M./P-MODE** te drukken. U kunt tot **30** radiostations in het geheugen opslaan.

Voorkeuzestations oproepen

Knop	Handeling
M- /	Naar het vorig station gaan.
M+ /	Naar het volgend station gaan.

Discs afspelen

Compatibele discs

Types van discs	Logo	Type
CD-R		AUDIO
CD-RW		AUDIO
AUDIO-CDs		AUDIO

- Druk (meerdere keren) op /**FUNC.** totdat **CD** op het scherm wordt weergegeven.
- Druk op de **PUSH TO OPEN** knop om de CD-klep te openen.
- Breng de disc op de juiste manier in. U moet een klik horen wanneer de disc wordt vastgezet.
- Breng de klep opnieuw voorzichtig omlaag. Duw omlaag met behulp van de **PUSH TO OPEN** knop.
- Het apparaat analyseert en leest de disc automatisch.

CD's afspelen

Knop	Handeling
	Het afspelen starten.
	Het afspelen hervatten.
	Het afspelen stoppen.

Knop	Handeling
PROG./M./P-MODE	In de stopmodus, druk op PROG./M./P-MODE om de gewenste programmamodus te selecteren. Druk op / om de gewenste track te selecteren. Druk opnieuw op PROG./M./P-MODE om uw keuze te bevestigen. Druk vervolgens nogmaals op PROG./M./P-MODE om het afspelen van de gekozen track te starten.

Naar tracks zoeken

Knop	Handeling
	Druk op Naar de vorige track op de disc gaan.
	Druk op Naar de volgende track op de disc gaan.
	Houd ingedrukt Binnen een track snel achteruitgaan.
	Houd ingedrukt Binnen een track snel vooruitgaan.

Afspeelinstellingen

Druk tijdens het afspelen herhaaldelijk op **PROG./M./P-MODE** om de instelling aan te passen. De huidige instelling wordt in de linker benedenhoek van het scherm weergegeven.

Symbol	Instelling
REPEAT	De huidige track herhalen. knippert
REPEAT	Alle tracks herhalen. brandt
RDM	Tracks willekeurig afspelen.

Volume

Regel het volume door te drukken op of

Reiniging en onderhoud



OPGELET

Zorg dat de stekker uit het stopcontact is gehaald voordat u het apparaat schoonmaakt.

- Maak de behuizing van het apparaat schoon met een licht bevochtigde en pluisvrije doek.
- Gebruik geen reinigingsmiddel op basis van alcohol of ammoniak of een schuurmiddel.
- Spuit geen reinigingsmiddel op of in de buurt van het apparaat.

Discs hanteren

- 5 Raak de afspeelzijde van de disc niet aan. Kleef geen papier of plakband op de disc.

Discs reinigen

- 6 Vingerafdrukken of stof op de disc tasten de beeld- of geluidskwaliteit aan. Veeg de disc met een zachte doek schoon vanaf het midden naar de rand toe. Houd de discs altijd schoon.
- Als u het stof niet kunt wegnemen met behulp van een droge doek, veeg de disc schoon met een licht bevochtigde doek en gebruik vervolgens een droge doek.
- Gebruik geen oplosmiddelen zoals verdunners, benzeen, reinigingsmiddelen die in de handel te verkrijgen zijn of antistatische verstuivers. Deze kunnen de disc beschadigen.

Discs opbergen

- Berg geen discs op in een ruimte die is blootgesteld aan direct zonlicht of in de nabijheid van een warmtebron.

- Berg geen discs op in een ruimte die is blootgesteld aan vocht en stof, in het bijzonder in een badkamer of in de buurt van een luchtbevochtiger.

Opslag

- Berg het apparaat op in zijn originele verpakking en in een droge ruimte, uit de buurt van vocht en kinderen.

Probleemoplossing

PROBLEEM	OPLOSSING
Geen elektrische voeding	<ul style="list-style-type: none"> • Controleer of het snoer juist en stevig is verbonden. • Zorg dat de batterijen zijn ingebracht. • Zorg dat de batterijen niet leeg zijn. • Zorg dat het apparaat is ingeschakeld.
De disc slaat over.	<ul style="list-style-type: none"> • Zorg dat het apparaat in een veilige ruimte wordt geplaatst. Trillingen of stoten kunnen het overslaan van de disc veroorzaken.
Ontvangst van ultrakorte golven.	<ul style="list-style-type: none"> • Zorg dat de antenne voor ultrakorte golven volledig is uitgetrokken. • Elektrische storingen in uw woning kunnen tot een slechte ontvangst leiden. Houd het apparaat uit de buurt van uitrusting die storing kunnen veroorzaken (in het bijzonder motoren en transformatoren).
Het apparaat maakt een ronkend geluid of veel lawaai.	<ul style="list-style-type: none"> • De stekker of het stopcontact is vuil. Reinig het met een doek geweekt in een gepast en mild reinigingsmiddel. • Het apparaat kan tijdens de werking vallen. Haal de stekker uit het stopcontact en steek opnieuw in om het apparaat terug te zetten.

PROBLEEM

OPLOSSING

Disc is ingebracht maar het apparaat speelt niet af.

- Zorg dat het etiket van de disc naar boven is gericht.
- Zorg dat de disc schoon is.
- De **PAUSE** modus is actief, schakel deze uit.
- De disc is beschadigd of vuil, controleer de staat van de disc en reinig deze vervolgens.

Storing in de luidsprekers.

- Zorg dat er zich geen mobiele telefoon in de buurt van het apparaat bevindt.

Afdanken van uw oude machine

SELECTIEVE INZAMELING VAN ELEKTRISCH EN ELEKTRONISCH AFVAL



Dit toestel is voorzien van het DEEE-symbool, wat betekent dat het niet bij het huishoudelijke afval gegooid mag worden op het einde van zijn levensduur, maar dat het naar een recyclagecentrum voor elektrische en elektronische huishoudtoestellen gebracht dient te worden. Wanneer u versleten huishoudtoestellen recycleert, levert u een aanzienlijke bijdrage tot de bescherming van ons milieu.

BESCHERMING VAN HET MILIEU - RICHTLIJN 2012/19/EU

Wanneer u versleten elektrische en elektronische apparaten recycleert, levert u een aanzienlijke bijdrage tot de bescherming van ons milieu en onze gezondheid. Dit dient echter wel te gebeuren volgens bepaalde regels en vraagt de betrokkenheid van zowel leverancier als consument.



Daarom is uw toestel voorzien van het symbool  dat op het typeplaatje of op de verpakking aangebracht werd, in geen geval in een openbare of privévuilnisbak voor huishoudelijk afval gooien. De gebruiker heeft het recht om het toestel naar openbare inzamelpunten voor selectieve afvalverwerking te brengen zodat het toestel gerecycleerd of opnieuw gebruikt kan worden voor toepassingen conform de richtlijn.

Conformiteitsverklaring

ELECTRO DEPOT verklaart hierbij dat dit apparaat in overeenstemming is met de essentiële eisen en andere relevante voorschriften van de richtlijn [2014/53/EU](#). De conformiteitsverklaring kan worden geraadpleegd op de website: <http://www.electro-depot.fr/sav/notices/>

¡Muchas gracias!

Muchas gracias por haber elegido nuestro producto HIGHONE. Seleccionado, testado y recomendado por ELECTRO DEPOT. Los productos de la marca HIGHONE le garantizan una facilidad de uso, un rendimiento eficaz y una calidad impecable.

Con este dispositivo puede estar seguro de que siempre quedará satisfecho al utilizarlo.

Bienvenido a ELECTRO DEPOT.

Visite nuestra página web: www.electrodepot.es



El manual se puede consultar en el sitio web de <http://www.electrodepot.es>

A	Antes de empezar	32	Indicaciones de seguridad
B	Descripción del dispositivo	36	Lista de partes
		36	Descripción del dispositivo
		37	Especificaciones técnicas
C	Uso del dispositivo	37	Alimentación en energía
		38	Uso
		38	AUX In
		38	Radio
		39	Devolución de los discos
D	Mantenimiento y limpieza	40	Limpieza y mantenimiento
		41	Solución de problemas
		41	Almacenamiento
E	Eliminación	43	Desecho de su dispositivo obsoleto

Indicaciones de seguridad

POR FAVOR, LEA ESTE MANUAL CON DETENIMIENTO ANTES DE UTILIZAR EL DISPOSITIVO Y CONSÉRVELO PARA SU USO EN FUTURAS OCASIONES.

- Si cede este aparato a otra persona, incluya también este manual de uso.
 - Utilice este aparato como se indica en este manual de uso. Toda manipulación incorrecta o uso contrario a este modo de empleo no será responsabilidad del fabricante en ningún caso.
 - El incumplimiento de estas instrucciones de seguridad y de uso puede comportar un riesgo de descarga eléctrica, de incendio y/o de lesiones personales.
 - No utilice accesorios distintos a los recomendados por el fabricante ya que podrían dañar el aparato y/o provocar lesiones.
- Este aparato no debe ser utilizado por personas (incluidos niños) cuyas capacidades físicas, sensoriales o mentales estén limitadas, o por personas sin experiencia o conocimiento, excepto si están bajo supervisión de una persona responsable de su seguridad, o si han recibido instrucciones sobre el uso del aparato.
 - Vigile que los niños no jueguen con el aparato.
 - **Atención – Producto láser de clase 1:** rayos láser invisibles al abrirlo y en caso de fallo del dispositivo de bloqueo. Evite la exposición al haz. 
 - Instale el aparato en una superficie estable.
 - No instale el aparato cerca de fuentes de llama abierta como, por ejemplo, velas encendidas.
 - No instale el aparato:
 - en lugares donde pueda estar en contacto directo

- con los rayos del sol;
- cerca de aparatos de calor radiante (calefactores eléctricos, por ejemplo);
- cerca o encima de otros equipos que emiten una cantidad de calor importante (equipos audiovisuales, estéreos, informáticos, etc.);
- en lugares sujetos a constantes vibraciones;
- en lugares expuestos a la humedad, en el exterior y en zonas húmedas.
- No exponga el aparato a goteos o salpicaduras de agua. No coloque ningún recipiente lleno de líquido (p. ej. un vaso) encima del aparato.
- No obstruya la ventilación de los respiraderos con objetos como periódicos, servilletas, cortinas, etc.
- Deje un espacio mínimo alrededor del aparato para garantizar una ventilación suficiente.
- La toma de corriente debe ser fácilmente accesible.

- Antes de realizar la conexión, compruebe:
 - que el aparato y el cable no están dañados. En tal caso, no utilice el aparato e informe de ello a su distribuidor para que lo revise y lo repare.
 - que la tensión indicada en la placa de datos del aparato se corresponde con la tensión de la red eléctrica.
- Nunca desmonte el aparato usted mismo. Todas las operaciones de desmontaje, reparación o comprobación deben ser realizadas por un profesional.
- Si transporta este aparato, colóquelo dentro de su embalaje original. Esto reducirá el riesgo de accidentes durante el transporte.
- Para limpiar el aparato, utilice un paño suave y seco. No utilice productos que puedan dañar el aparato (rascadores, aparatos de limpieza a vapor, productos corrosivos, aerosoles,...).

Instrucciones de seguridad de las baterías

Se debe prestar atención a los aspectos medioambientales a la hora de la eliminación de la pila.

ADVERTENCIA

- Riesgo de explosión si las pilas no se sustituyen correctamente.
- Sustitúyala sólo por una pila del mismo tipo o equivalente.
- **Advertencia:** las pilas o baterías integradas no deben exponerse directamente a fuentes de calor excesivas, como la luz del sol, las llamas u otras fuentes similares.

ADVERTENCIA

- No ingerir la batería; existe riesgo de quemadura química.
- Mantenga las baterías nuevas y las usadas alejadas del alcance de los niños.

- Si el compartimento de la batería no se cierra de forma segura, deje de usar el producto y manténgalo alejado de los niños.
- Si cree que las baterías podrían haber sido ingeridas o introducidas dentro de cualquier parte del cuerpo, póngase en contacto con el médico inmediatamente.
- **¡Peligro de explosión!** Las baterías no se pueden cargar, reactivar por otros medios, desmontar, incinerar o provocar cortocircuitos.
- En el caso de que alguna de las baterías sufra una fuga, retírela del compartimento con la ayuda de un trapo. Deseche las baterías según la legislación vigente. En caso de fuga de ácido de las baterías, evite todo contacto con la piel, los ojos y las mucosas.
- No deje que los niños sustituyan las baterías sin la supervisión de un adulto.

- Las baterías usadas deben retirarse inmediatamente del aparato y desecharlas de forma adecuada.
- Retire las baterías si tiene intención de no utilizar el aparato durante un largo periodo de tiempo.

**Material de la clase II:**

El aparato incluye un aislante reforzado sin piezas metálicas accesibles. Las tomas de los equipos de clase 2 no tienen toma de tierra.

**ATENCIÓN**

Para evitar el riesgo de descarga eléctrica, no retire la tapa (o la parte posterior). El usuario no debe reparar ninguna pieza del aparato; todas las reparaciones deben ser realizadas por un servicio técnico profesional.

**CUIDADO**

Un ajuste muy alto del volumen puede dañar su aparato auditivo. Evite escuchar música con un volumen muy alto durante un largo periodo de tiempo.

Lista de partes

- | | |
|-----------------------------|--|
| 1 Botón TUN.-/◀◀ | 10 Botón PROG./M./P-MODE |
| 2 Botón Standby | 11 Botón M+/■ |
| 3 Pantalla de visualización | 12 Botón ☞☞ |
| 4 Botón TUN.+/▶▶ | 13 Asa |
| 5 Botón PUSH TO OPEN | 14 Toma del cable de alimentación |
| 6 Altavoz | 15 Antena de ondas ultracortas/FM |
| 7 Botón ☞ | 16 Compartimento de las pilas (debajo) |
| 8 Botón M-/▶ | 17 Toma PC/AUX IN |
| 9 Botón ⏻/FUNC. | 18 Cable de alimentación |

Descripción del dispositivo

- Desembale el dispositivo. Retire todos los adhesivos del dispositivo. Controle que el dispositivo reúne todas las condiciones establecidas y se encuentra en perfecto estado. Si el dispositivo está dañado o presenta averías, no lo utilice y hágase lo llevar a su distribuidor o servicio al cliente.
- Mantenga el embalaje fuera del alcance de los niños. Existe un riesgo de accidente si los niños juegan con el embalaje.

Especificaciones técnicas

Modelo:	970765
Tensión de red:	100-240 V~, 50/60 Hz
Baterías:	9 V  , 6 pilas, tipo LR14 (no incluidas)
Consumo de energía:	13 W
Dispositivo de protección contra las descargas eléctricas:	Clase II
Potencia de salida del altavoz:	2 x 1 W
Respuesta de frecuencia:	100 Hz - 16 kHz
Intervalo de frecuencias VHF:	87,5 - 108 MHz
Entrada AUX-In:	3,5 mm

Debido a las revisiones y mejoras constantes del diseño de nuestros productos, las características pueden modificarse sin previo aviso.

Alimentación en energía

Conexión a la red

- Antes de conectar el cable de alimentación, compruebe si la tensión de funcionamiento del aparato es idéntica a la de la red eléctrica.
- 1 Conecte el extremo del cable de alimentación a la toma situada en la parte posterior del aparato.
 - 2 Enchufe el cable a una toma de corriente adecuada. El indicador de reposo **Standby** se ilumina.
- Desenchufe el cable de alimentación de la toma de corriente si no va a utilizar el producto durante un largo periodo de tiempo.

Funcionamiento con pilas

- Abra la tapa del compartimento de las pilas.
- 3 Inserte 6 pilas del tipo «LR14» en el compartimento de las pilas. Al colocar las pilas, respete las indicaciones de polaridad indicadas en el compartimento. El indicador de reposo **Standby** se ilumina.
- Cierre la tapa del compartimento para la batería.
 - Extraiga las baterías del compartimento si no debe utilizar el aparato durante un largo período.

Uso



Nota:

4

Antes de usar el aparato por primera vez, retire la protección para el transporte del reproductor de discos.

Encender el aparato

- Pulse /FUNC.. El indicador de reposo **Standby** se apaga. La función actual se indica en la pantalla de visualización.



Observaciones:

Después de 15 minutos de inactividad, el dispositivo entra en el modo reposo automáticamente. Pulse el botón /FUNC. Para poner el aparato en marcha.

Apagar el aparato

Mantenga pulsada la tecla /FUNC. más tiempo.

AUX In

- Pulse (varias veces) /FUNC. hasta que se visualice **AUX** en la pantalla.
- Use el cable de audio AUX-In (3,5 mm, no incluido) para conectar, por ejemplo, un reproductor de VCD/CD/VCR a la toma **PC/AUX IN**.
- Empiece la reproducción en el aparato de reproducción externo.

Radio



Nota:

Antes de escuchar la radio, asegúrese de que la antena de ondas ultracortas esté extraída y que su longitud y orientación estén ajustadas correctamente.

- Pulse (varias veces) /FUNC., hasta que la frecuencia de radio actual (p. ej. **97.90**) se visualice en la pantalla.
- Ajuste, con las teclas /TUN- et /TUN+ la frecuencia de radio deseada.

Tecla		Acción
	Pulsar	Disminuir la frecuencia.
	Pulsar	Aumentar la frecuencia.
	Mantener pulsado	Escaneado automático hacia abajo.
	Mantener pulsado	Escaneado automático hacia arriba.

Memorización de una emisora de radio (emisor)

- Ajuste la frecuencia deseada.
- Pulse brevemente **PROG./M./P-MODE**.
- En la pantalla de visualización, se ilumina la posición del programa (p. Ej. **P01**). El símbolo **PROGRAM** parpadea.
- Seleccione con **M-/ ||** o **M+/** la memoria deseada.
- Memorice el emisor actual en la posición de la memoria deseada, volviendo a pulsar **PROG./M./P-MODE**. Puede memorizar hasta **30** emisoras de radio.

Recuperar las emisoras registradas

Tecla	Acción
M- / Pulsar	Para pasar a la emisora anterior.
M+ / Pulsar	Para pasar a la emisora siguiente.

Devolución de los discos

Discos compatibles

Tipos de disco	Logo	Tipo
CD-R		AUDIO
CD-RW		AUDIO
AUDIO-CD		AUDIO

- Pulse (varias veces) /**FUNC.** hasta que se visualice **CD** en la pantalla.
- Pulse la tecla **PUSH TO OPEN** para abrir el compartimento del CD.
- Inserte el disco en su lugar. El disco debe hacer clic al encajar.
- Cierre con cuidado la tapa. Pulse con la tecla **PUSH TO OPEN**.
- El aparato analiza el disco y lo reproduce automáticamente.

Reproducción de CD

Tecla	Acción
	Interrumpir la reproducción.
	Continuar la reproducción.
	Detener la reproducción.

Tecla Acción

PROG./M./P-MODE En el modo de paro, pulse **PROG./M./P-MODE** para seleccionar el modo de programa. Pulse / para seleccionar el título deseado. Vuelva a pulsar **PROG./M./P-MODE**, para validar la selección. Vuelva a pulsar **PROG./M./P-MODE** para ejecutar la reproducción del título programado.

Búsqueda de títulos

Tecla	Acción
	Pulsar Para saltar al título anterior del disco.
	Pulsar Para saltar al título siguiente del disco.
	Mantener pulsado Para regresar rápidamente a un título.
	Mantener pulsado Para avanzar rápidamente en un título.

Ajustes de la reproducción

Pulse varias veces durante la reproducción **PROG./M./P-MODE** para modificar el ajuste. El ajuste actual se indica en la parte inferior izquierda de la pantalla.

Símbolo Regulación

REPEAT	Repetición del título actual. parpadeando
REPEAT	Repetición de todos los iluminados títulos.
RDM	Reproducción aleatoria.

Volumen

Ajuste el volumen pulsando o

Limpieza y mantenimiento



ADVERTENCIA

Asegúrese de que el aparato esté desenchufado de la toma de corriente antes de realizar la limpieza.

- Para limpiar el aparato, limpie la carcasa con un paño sin pelusa ligeramente húmedo.
- No utilice productos de limpieza que contengan alcohol, amoníaco u otras sustancias abrasivas.
- No rocíe productos sobre el aparato o cerca de él.

Manipulación de los discos

- 5 No toque el lado de reproducción del disco. No adhiera papel ni cinta adhesiva en el disco.

Limpieza de los discos

- 6 Las huellas dactilares y el polvo producen un agravio de la imagen y del sonido. Limpie el disco con un paño suave desde su mitad hacia la parte exterior. Mantenga siempre el disco limpio.
- Si no puede limpiar el polvo con un paño suave, limpie el disco con un paño ligeramente húmedo y, a continuación, séquelo.
- No utilice ningún tipo de disolvente como el benceno, los detergentes comerciales o los aerosoles antiestáticos, ya que podrían dañar el disco.

Almacenamiento de los discos

- No guarde los discos en lugares expuestos a los rayos del sol o cerca de fuentes de calor.

- No guarde los discos en lugares expuestos a la humedad y al polo, especialmente el baño o cerca de un humidificador.

Almacenamiento

- Guarde el aparato preferiblemente en su embalaje, en un lugar seco, sin humedad y fuera del alcance de los niños.

Solución de problemas

PROBLEMA	SOLUCIÓN
No existe un suministro de electricidad.	<ul style="list-style-type: none"> • Asegúrese de que el cable de red está correctamente conectado. • Asegúrese de insertar las baterías. • Asegúrese de que las baterías no estén vacías. • Asegúrese de que el dispositivo está encendido.
El disco salta.	<ul style="list-style-type: none"> • Asegúrese de que el dispositivo está colocado en un lugar seguro. Las vibraciones o sacudidas pueden producir que el disco salte.
Recepción de ondas ultracortas.	<ul style="list-style-type: none"> • Asegúrese de que la antena para ondas ultracortas esté completamente extraída. • Las interferencias eléctricas pueden causar una mala recepción en su casa. Aleje el dispositivo de éstas (en especial si proceden de motores o transformadores).
Se escucha un zumbido o un ruido alto.	<ul style="list-style-type: none"> • El enchufe y/o la toma de corriente están sucios. Límpielos con un paño empapado con un producto de limpieza adecuado, no abrasivo. • El dispositivo puede bloquearse durante el funcionamiento. Desconecte el enchufe de la toma de corriente y a continuación, enchúfelo de nuevo para restaurar el dispositivo.

PROBLEMA	SOLUCIÓN
El disco está colocado, pero el dispositivo no lo reproduce.	<ul style="list-style-type: none">• Asegúrese de que la etiqueta del disco está posicionada hacia arriba.• Asegúrese de que el disco está limpio.• El modo PAUSE puede estar activado; desactívelo.• El disco está dañado o sucio; compruebe el estado del disco y a continuación, límpielo.
Interferencias en los altavoces.	<ul style="list-style-type: none">• Asegúrese de que no se encuentra ningún teléfono móvil cerca de su dispositivo.

Desecho de su dispositivo obsoleto

ELIMINACIÓN DE DESECHOS ELÉCTRICOS Y ELECTRÓNICOS



Este dispositivo contiene el símbolo de la Directiva RAEE (Directiva sobre residuos de aparatos eléctricos y electrónicos), lo que significa que al no puede ser desechado en la basura doméstica una vez finalizada su vida útil, sino en puntos de recogida locales para la separación de residuos. La recuperación de residuos contribuye a la protección del medio ambiente.

PROTECCIÓN DEL MEDIO AMBIENTE - DIRECTIVA 2012/19/EU

Para proteger nuestro medio ambiente y nuestra salud, los dispositivos viejos eléctricos y electrónicos deben desecharse según las normas establecidas, a seguir tanto por los proveedores, como por los usuarios.

Por este motivo, su dispositivo con el símbolo indicado en su etiqueta de identificación o embalaje,



no debe desecharse en un cubo de basura público o privado de uso doméstico. El usuario debe entregar el dispositivo en puntos de recogida locales para su reciclaje y clasificación, o para ser reutilizados con otros fines según lo definido en la Directiva.

Declaración de conformidad

ELECTRO DÉPÔT declara que este aparato cumple con las exigencias esenciales y con las otras disposiciones pertinentes de la directiva [2014/53/EU](#). La declaración de conformidad se puede consultar en el sitio web <http://www.electrodepot.fr/sav/notices/>