

Micro-ondes
Magnetron
Microondas

965161
BI MWO 44 CG X 343C

GUIDE D'UTILISATION	02
HANDLEIDING	34
MANUAL DEL USUARIO	66

VALBERG

Merci !

Merci d'avoir choisi ce produit VALBERG. Choisis, testés et recommandés par ELECTRO DEPOT, les produits de la marque VALBERG sont synonymes d'utilisation simple, de performances fiables et de qualité irréprochable.

Grâce à cet appareil, vous savez que chaque utilisation vous apportera satisfaction.

Bienvenue chez ELECTRO DEPOT.

Consultez notre site Internet : www.electrodepot.fr

VOTRE AVIS COMPTE !



PARTAGER
VOTRE EXPERIENCE
SUR LES PRODUITS

Parce que votre satisfaction est notre priorité, nous vous proposons de donner votre avis sur ce produit. Il sera transmis et analysé par nos équipes afin d'améliorer continuellement le produit.

Donnez votre avis sur : www.electrodepot.fr/avis-client



ELECTRO DEPOT

A

Avant d'utiliser l'appareil

- 4 Consignes de sécurité
- 8 Afin de réduire le risque de blessure aux personnes
- 11 Matériaux que vous pouvez utiliser dans votre four à micro-ondes
- 12 Les matériaux à éviter dans un four à micro-ondes

B

Aperçu de l'appareil

- 13 Description de l'appareil
- 15 Spécifications techniques

C

Utilisation de l'appareil

- 16 Installation et branchement
- 17 Disposition
- 20 Panneau de commande et caractéristiques
- 21 Instructions de fonctionnement

D

Informations pratiques

- 29 Nettoyage
- 30 Précaution sur les ustensiles
- 31 Dépannage

Consignes de sécurité

Veillez lire avec attention ces instructions avant d'utiliser votre four à micro-ondes et conservez-les précieusement.

En suivant ces instructions, votre four pourra vous rendre de nombreuses années de bons et loyaux services.

- N'essayez pas de faire fonctionner ce four la porte ouverte car cela peut provoquer une exposition dangereuse aux micro-ondes. Il est important de ne pas casser ou de ne pas forcer les dispositifs de verrouillage de sécurité.
- Ne placez pas d'objets entre la partie avant de votre four et la porte et ne laissez pas de saleté ou de résidus de produit d'entretien s'accumuler sur les joints.



AVERTISSEMENT

Si la porte ou les joints de la porte sont endommagés, le four ne doit pas être mis en fonctionnement tant qu'il n'a pas été réparé par un réparateur agréé.

- Si l'appareil n'est pas maintenu dans bon état de propreté, sa surface pourrait en être dégradé, affecter la durée de vie de l'appareil et provoquer une situation dangereuse.
- Afin de réduire le risque d'incendie, de décharge électrique, de blessures aux personnes ou d'exposition excessive aux micro-ondes lorsque votre appareil est en cours de fonctionnement, veuillez suivre les précautions de base en particulier les précautions suivantes :

**AVERTISSEMENT**

Les liquides et autres aliments ne doivent pas être réchauffés dans des récipients fermés afin d'éviter tout risque d'explosion

**AVERTISSEMENT**

Il est dangereux pour toute personne non habilitée d'effectuer toute réparation ou opération de maintenance qui implique de retirer un couvercle vous protégeant de toute exposition aux micro-ondes.

- Cet appareil peut être utilisé par un enfant âgé de 8 ans ou plus et par des personnes ayant des capacités physiques, sensorielles ou mentales réduites ou un manque de connaissance ou d'expérience s'ils sont sous surveillance

ou ont reçu au préalable des instructions pour utiliser cet appareil de manière sûre et comprennent les risques que cela implique. Les enfants ne doivent pas jouer avec l'appareil. Le nettoyage et la maintenance par l'utilisateur ne doivent pas être effectués par des enfants à moins qu'ils aient plus de 8 ans et soient sous la surveillance d'un adulte.

- Tenez cet appareil et son câble hors de portée des enfants de moins de 8 ans.
- N'utilisez que les ustensiles prévus pour une utilisation dans un four à micro-ondes.
- Ce four devra être nettoyé régulièrement et tout dépôt de nourriture devra être retiré.
- Veuillez lire et suivre les instructions spécifiques contenues dans la partie : « Précautions à prendre afin d'éviter toute exposition excessive possible aux micro-ondes ».
- Si vous faites réchauffer des aliments dans des récipients

en plastique ou en papier, veuillez garder un œil sur le four afin d'éviter tout risque d'incendie.

- Si de la fumée s'échappe, éteignez ou débranchez l'appareil et maintenez la porte fermée afin d'étouffer toute flamme.

- Ne cuisez pas trop les aliments.

- N'utilisez pas l'intérieur du four à des fins de stockage. Ne conservez pas des aliments comme du pain ou des biscuits, etc. à l'intérieur du four.

- Retirez les liens torsadés et les parties en métal des récipients ou sacs en papier ou en plastique avant de les mettre dans le four.

- Veuillez installer et placer ce four uniquement selon les instructions d'installation fournies.

- Les œufs dans leur coquille et les œufs à la coque ne doivent pas être chauffés dans un four à micro-ondes car ils risquent d'exploser même

lorsque la cuisson de l'œuf est terminée.

- Cet appareil est prévu pour une utilisation dans une maison ou pour une utilisation similaire comme :

- une cuisine pour employés dans des magasins, des bureaux ou autres espaces professionnels ;

- les clients d'un hôtel, d'un motel ou autres espaces résidentiels similaires ;

- des fermes ;

- des lieux de type bed and breakfast.

- Si le câble d'alimentation est endommagé, celui-ci doit être remplacé par le fabricant, son service après-vente ou toute autre personne aux qualifications similaires, afin d'éviter tout danger.

- Ne conservez pas et n'utilisez pas cet appareil en extérieur.

- N'utilisez pas ce four près de l'eau, dans un local humide ou à proximité d'une piscine.

- La température des surfaces accessibles peut être

élevée lorsque l'appareil est en cours de fonctionnement. Il est possible que la température des surfaces augmente lorsque l'appareil est en cours d'utilisation. Gardez le câble hors de toute surface chaude et ne couvrez pas les aérations du four.

- Ne laissez pas le câble pendre sur le coin d'une table ou d'un comptoir.
- Ne pas réussir à maintenir le four dans un état propre pourrait provoquer une détérioration de sa surface qui pourrait endommager de manière irréversible la vie de votre appareil et risque de provoquer une situation dangereuse.
- Le contenu des biberons et des pots pour bébé devra être mélangé ou agité et leur température vérifiée avant d'être consommé afin d'éviter toute brûlure.
- Réchauffer des boissons au micro-ondes peut conduire à une ébullition soudaine de celles-ci, aussi il est nécessaire

de prendre des précautions lorsque vous manipulez le récipient.

- Les appareils ne sont pas prévus pour fonctionner par le biais d'un minuteur extérieur ou par un système de mise en marche à distance différent.
- Certaines parties accessibles peuvent devenir très chaudes au cours de l'utilisation. Les jeunes enfants doivent être tenus à distance.
- N'utilisez pas de nettoyeur vapeur.
- Lors de l'utilisation, l'appareil peut devenir chaud. Des précautions doivent être prises afin d'éviter de toucher les parties chaudes à l'intérieur du four.
- N'utilisez que les sondes thermiques recommandées pour ce four (pour les fours munis d'un accessoire que l'on peut utiliser comme sonde thermique).
- La surface d'un placard de stockage peut devenir chaude.

**AVERTISSEMENT**

L'appareil et certaines de ses surfaces accessibles peuvent devenir chauds pendant l'utilisation. Il convient de veiller à ne pas toucher les parties chaudes. Les enfants âgés de moins de 8 ans doivent être tenus à l'écart de l'appareil à moins d'être sous surveillance continue.

Afin de réduire le risque de blessure aux personnes**Installation et mise à la terre**

provoquer des blessures graves ou la mort. Ne pas démonter cet appareil.

**DANGER**

Risque de décharge électrique.

Toucher certains des composants internes peut

**AVERTISSEMENT**

Risque de décharge électrique.

Un usage inapproprié de la mise à la terre peut provoquer une décharge électrique. Ne pas brancher à une prise de courant tant que l'appareil n'est pas correctement installé et mis à la terre.

L'appareil doit être mis à la terre. Dans le cas d'un court-circuit électrique, la mise à la terre réduit le risque de décharge électrique en fournissant un fil de sortie pour le courant électrique. Cet appareil est fourni avec un câble ayant un fil de terre avec une fiche de terre. Cette fiche doit être branchée dans une prise qui est installée et mise à la terre convenablement.

Veuillez vous référer à un électricien ou à un ouvrier qualifié si vous ne comprenez pas tout ou partie des instructions de mise à la terre ou si vous avez un doute quant à la bonne mise à la terre de votre appareil.

Si vous n'avez pas d'autre choix que d'utiliser une rallonge électrique, veuillez n'utiliser

qu'une rallonge électrique à trois broches.

Un câble court d'alimentation en énergie est fourni afin de réduire les risques que le câble s'emmêle ou qu'il vous fasse trébucher.

- Si vous utilisez un câble long ou une rallonge électrique :

- 1) La valeur électrique indiquée sur le cordon amovible ou sur la rallonge électrique doit être au moins aussi élevée que la valeur électrique de l'appareil.

- 2) La rallonge électrique doit être un câble à trois broches relié à la terre.

- 3) Le long câble devra être disposé de manière à ce qu'il ne puisse pas être posé sur le haut du comptoir ou de la table où il pourra être tiré par un enfant ou sur lequel on pourrait trébucher involontairement.

INSTRUCTIONS DE SÉCURITÉ IMPORTANTES

- Les récipients métalliques pour aliments et boissons ne sont pas admis lors de la cuisson par micro-ondes.

- Le four à micro-ondes est prévu pour chauffer des denrées alimentaires et des boissons. Le séchage de denrées alimentaires ou de linge et le chauffage de coussins chauffants, pantoufles, éponges, linge humide et autres articles similaires peuvent entraîner des risques de blessures, d'inflammation ou de feu.
- Il est recommandé de nettoyer le four régulièrement et d'enlever tout dépôt alimentaire.
- Il convient de veiller à ne pas déplacer le plateau rotatif lors du retrait des récipients de l'appareil.
- Le four à micro-ondes encastré est destiné à être placé dans un meuble.
- **MISE EN GARDE:** Si l'appareil fonctionne en mode combiné, il est recommandé que les enfants n'utilisent le four que sous la surveillance d'adultes en raison des températures générées.
- L'appareil ne doit pas être installé derrière une porte décorative, afin d'éviter une surchauffe.
- Ne pas utiliser de produits d'entretien très abrasifs ou de grattoirs métalliques durs pour nettoyer la porte en verre du four, au risque de rayer la surface et d'entraîner l'éclatement du verre.
- Un moyen de déconnexion du réseau d'alimentation ayant une distance d'ouverture des contacts de tous les pôles doit être prévu dans les canalisations fixes conformément aux règles d'installation.
- En ce qui concerne les instructions de nettoyage et la mise au rebut de l'appareil, référez-vous au paragraphe ci-après de la notice.
- Cet appareil est un appareil du groupe 2, classe B.
- Cet appareil appartient au groupe 2 car il génère intentionnellement de l'énergie par radiofréquence pour chauffer des aliments ou des produits.
- Cet appareil appartient à la classe B car il convient

à une utilisation dans des environnements résidentiels et dans des établissements directement connectés à un réseau d'alimentation

basse tension alimentant des bâtiments à usage domestique.

Matériaux que vous pouvez utiliser dans votre four à micro-ondes

Ustensile	Remarque
Plat brunisseur	Suivre les instructions du fabricant. Le fond du plat brunisseur doit se trouver à au moins 5 mm au-dessus du plateau tournant. Une utilisation inappropriée pourrait casser votre plateau tournant.
Vaisselle	Seulement les produits prévus pour une utilisation au micro-ondes. Suivre les instructions du fabricant. Ne pas utiliser de vaisselle craquée ou ébréchée.
Bocal en verre	Toujours retirer le couvercle. Utiliser uniquement pour réchauffer des aliments jusqu'à ce qu'ils soient juste chauds. La plupart des bocaux en verre ne résistent pas à la chaleur et pourraient se casser.
Verrerie	Uniquement la verrerie qui résiste à la chaleur des fours. Assurez-vous qu'il n'y ait pas d'ornement métallique. Ne pas utiliser de vaisselle craquée ou ébréchée.
Sacs de cuisson au four	Suivre les instructions du fabricant. Ne pas fermer à l'aide d'une attache en métal. Réalisez des fentes pour permettre à la vapeur de s'échapper.
Serviettes en papier	À utiliser pour recouvrir des aliments pour réchauffer et absorber les graisses. Utiliser sous surveillance pendant une courte période de cuisson uniquement.
Papier sulfurisé	Utiliser en tant que couvercle pour empêcher les éclaboussures ou comme emballage pour une cuisson à la vapeur et pour retenir l'humidité.

Les matériaux à éviter dans un four à micro-ondes

Plastique	Seulement les récipients prévus pour une utilisation au micro-ondes. Suivre les instructions du fabricant. Doivent être étiquetés « pour utilisation au micro-ondes ». Certains récipients en plastique ramollissent lorsque les aliments à l'intérieur se réchauffent. « Les sachets cuisson » et les sacs en plastique bien serrés devront être incisés, percés ou aérés comme indiqué sur l'emballage.
Emballage plastique	Seulement les produits dédiés pour une utilisation au micro-ondes afin de couvrir les aliments lors de la cuisson pour garder l'humidité. Ne mettez pas l'emballage plastique en contact avec la nourriture.
Thermomètres	Seuls les thermomètres conçus pour une utilisation dans un micro-ondes (thermomètres confiseur et à viande).

Ustensile	Remarque
Attache entortillée en métal	Peuvent causer des arcs électriques et des départs d'incendie dans le four.
Sacs en papier	Peuvent mettre le feu à votre four.
Mousse plastique	La mousse en plastique peut fondre ou contaminer le liquide qu'elle contient lorsqu'elle est exposée à des températures élevées.
Bois	Le bois va sécher s'il est utilisé dans le four à micro-ondes et peut se fendre ou se craquer.
Papier aluminium	Peuvent provoquer des arcs électriques. Transférer les aliments dans de la vaisselle pour micro-ondes.
Carton alimentaire avec poignée en métal	Peuvent provoquer des arcs électriques. Transférer les aliments dans de la vaisselle pour micro-ondes.
Ustensiles en métal ou avec ornements en métal	Le métal protège les aliments des micro-ondes. Les ornements en métal peuvent provoquer des arcs de cercle.

Description de l'appareil

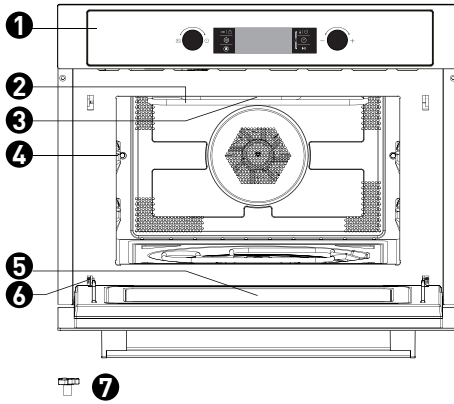

8



9



10

- 1 Panneau de commande
- 2 Partie grill
- 3 Lumière
- 4 Niveau
- 5 Porte en verre

- 6 Charnière
- 7 Axe de rotation
- 8 Petite plaque grill
- 9 Grande plaque grill
- 10 Poêle pour grill

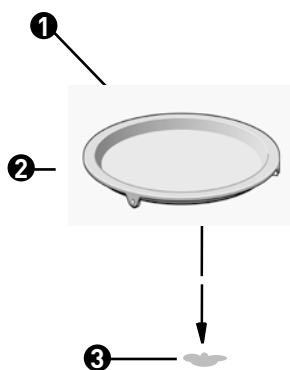

- ❶ Moyeu (dessous)
- ❷ Plateau en verre
- ❸ Axe de rotation

- Ne jamais mettre le plateau en émail dans l'autre sens. Les mouvements du plateau en émail ne devront jamais être entravés.
- Les deux plateaux doivent toujours être utilisés lors de la cuisson.
- Tous les aliments et récipients d'aliment doivent toujours être placés sur le plateau en émail lors de la cuisson.
- Si le plateau en émail se fissure ou se brise, veuillez contacter le service client le plus proche.

Spécifications techniques

Modèle	965161 - BI MWO 44 CG X 343C
Tension nominale	220-230V~ 50Hz
Puissance nominale d'entrée (Micro-ondes)	1650 W
Puissance nominale de sortie (Micro-ondes)	900 W
Puissance nominale d'entrée (Grill)	1750 W
Puissance nominale d'entrée (Convection)	1750 W
Capacité du four	44 L
Diamètre du plateau tournant	Ø360 mm
Dimensions extérieures	595x454x568 mm
Poids net	36 kg

Installation et branchement

- Cet appareil n'est PAS destiné à un usage dans un environnement commercial.
- Veuillez respecter les instructions d'installation fournies et noter que cet appareil ne devra être installé que par un électricien qualifié.
- Cet appareil est muni d'une fiche et ne doit être relié qu'à une prise correctement mise à la terre.
- S'il vous faut une nouvelle prise, seul un électricien qualifié sera en mesure d'effectuer l'installation et de tirer un câble de connexion. Si la prise n'est plus accessible après l'installation, un sectionneur de sécurité devra être présent sur le côté de l'installation avec un espace de contact d'au moins 3mm.
- Ne pas utiliser d'adaptateurs, de multiprise et de rallonge. Une surcharge peut provoquer des incendies.
- Si l'appareil n'est pas muni d'un câble d'alimentation et d'une fiche, la connexion doit avoir une séparation des contacts sur tous ses pôles qui fournissent une déconnexion complète et l'appareil doit être intégré dans un câblage fixe conformément aux règles de câblage.



Les surfaces accessibles peuvent devenir chaudes lors du fonctionnement.

Disposition

- Danger ! Ne pas démonter cet appareil. Toucher les composants internes de cet appareil peut provoquer des blessures graves voire la mort.
- Placez votre four à micro-ondes sur une surface ferme et plane.
- Assurez-vous qu'il y ait suffisamment d'aération autour de votre four à micro-ondes. Laissez un espace d'au moins 10 cm à l'arrière et de chaque côté de votre four.
- Ne recouvrez pas les aérations.
- Ne retirez pas les pieds d'ajustement.
- Ne placez pas votre four à micro-ondes près d'une source de chaleur.
- Les équipements transmetteurs et récepteurs comme les postes de radio ou de télévision peuvent affecter le bon fonctionnement de votre four à micro-ondes.

Français Dimensions pour l'installation

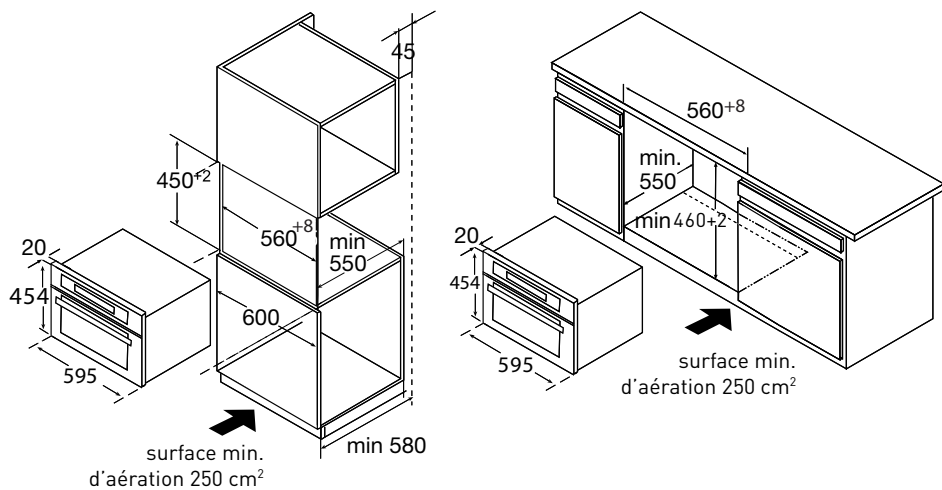

REMARQUE

Il devra y avoir un espace au-dessus du four.

Encastrement

Ne pas tenir ou porter l'appareil par la poignée de la porte. La poignée de la porte n'est pas faite pour supporter le poids de l'appareil et pourrait donc se détacher.

1. Poussez avec précaution le four à micro-ondes dans la boîte en vous assurant qu'il est bien en son centre.
2. Ouvrez la porte et attachez le four à micro-ondes avec les vis fournies.

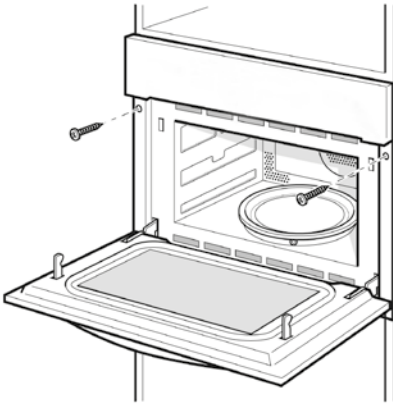

- Insérez entièrement l'appareil et centrez-le.
- Ne pas faire de nœud avec le câble de connexion.
- Vissez l'appareil à sa place.
- L'espace entre le plan de travail et l'appareil ne doit pas être obstrué par des lattes supplémentaires.

Installation de la poêle à grill

1. Vérifiez l'angle de l'axe.

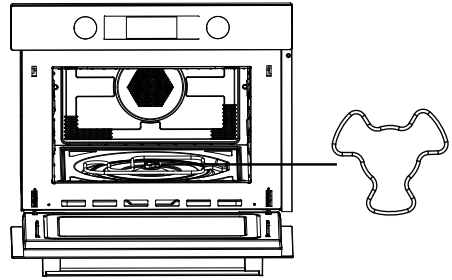

2. Ajustez l'angle de la poêle à grill et de l'axe.

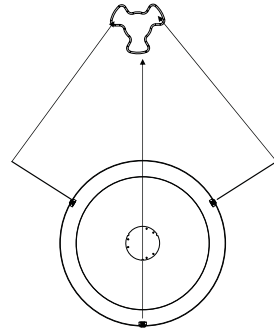

3. Placez la poêle dans la cavité et ajustez légèrement.

Panneau de commande et caractéristiques

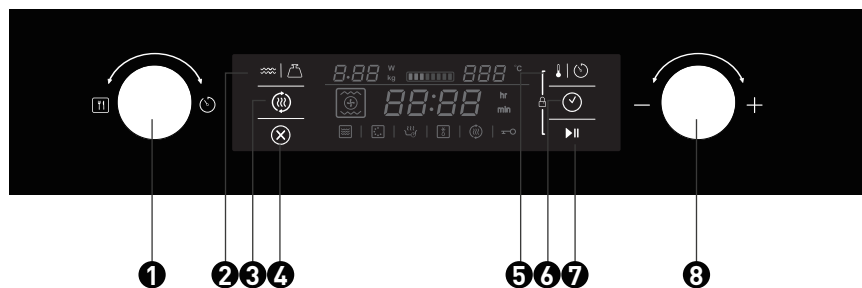



- | | |
|--|---------------------------------------|
| 1 Bouton de fonction | 5 Bouton température/auto menu |
| 2 Bouton puissance/poids | 6 Bouton heure |
| 3 Bouton de préchauffage rapide | 7 Bouton Start/Pause |
| 4 Bouton On/Off | 8 Bouton de sélection |

Instructions de fonctionnement

Ce four à micro-ondes utilise une commande électrique moderne pour ajuster les paramètres de cuisson selon vos besoins pour une meilleure cuisson.

Réglage de l'horloge



Lorsque le four à micro-ondes est branché, « 00:00 » clignotera et l'alarme retentira une fois.



- 1) Tournez le bouton  afin de régler l'heure exacte (entre 00:00 et 23:59.)
- 2) Après avoir réglé l'heure exacte, appuyez sur . L'horloge a été réglée.



REMARQUE

1) Pour changer la durée, il vous faut appuyer et maintenir le bouton  pendant trois secondes. L'heure actuelle disparaîtra et l'heure clignotera sur l'affichage.

Tournez le bouton  pour régler sur la nouvelle heure et appuyez sur le bouton .



2) Si vous souhaitez ne pas voir l'horloge sur l'affichage, appuyez sur le bouton  rapidement. L'heure disparaît. Appuyez de nouveau sur  pour faire réapparaître l'heure sur l'affichage.

Cuisson au micro-ondes

1) Appuyez sur le bouton  pour activer la fonction micro-ondes. « 01:00 » clignote sur l'affichage et l'icône micro-ondes apparaît. Si aucune opération n'est effectuée pendant 10 secondes, la puissance actuelle sera automatiquement confirmée.

2) Tournez le bouton  pour régler le temps de cuisson.

Le temps maximal de cuisson dépend de la puissance qui a été réglée. Lorsque la puissance est de 900 W, le temps maximum est de 30 minutes. Pour les autres puissances, il est de 90 minutes.

3) Appuyez sur le bouton  |  pour régler la puissance des micro-ondes.

4) Tournez le bouton  pour régler la puissance des micro-ondes (entre 100 et 900 W).

5) Appuyez sur le bouton  pour démarrer la cuisson.



REMARQUE

Le réglage du temps d'ajustement se fait de la manière suivante :

0---1 min	: 1 seconde
1---5 min	: 10 secondes
5---15 min	: 30 secondes
15---60 min	: 1 minute
60 minutes	: 5 minutes





Tableau de puissances des micro-ondes

Puissance du micro-ondes	100%	80%	50%	30%	10%
Affichage	900 W	700 W	450 W	300 W	100 W

Le tableau ci-dessous présente les niveaux de puissance que vous pouvez sélectionner en fonction du type d'aliments pour lesquels ils sont adaptés.

Niveau de puissance	Aliment
900 W	- Bouillir de l'eau, réchauffer - Cuire du poulet, du poisson ou des légumes
700 W	- Réchauffer - Cuire des champignons, des fruits de mer - Cuire des plats à base d'œufs ou de fromage
450 W	- Cuire du riz ou de la soupe
300 W	- Décongélation - Faire fondre du chocolat et du beurre
100 W	- Décongeler des aliments sensibles/délicats - Décongeler des aliments de forme irrégulière - Ramollir de la glace - Laisser une pâte lever

Fonctions

Fonction	Mode
 Micro-ondes	 Micro-ondes Micro-ondes Utilisez la fonction micro-ondes pour faire cuire et réchauffer des légumes, des pommes de terre, du riz, du poisson ou de la viande.
 Chauffer	 Air chaud Air chaud Avec l'air chaud, vous pouvez préparer des plats de la même manière que vous le feriez avec un four traditionnel. Cette méthode n'utilise pas les micro-ondes. Nous vous conseillons de préchauffer le four avant d'y mettre votre plat.

Fonction		Mode
		<p>Grill à l'aide du ventilateur Utilisez cette fonction pour rôtir vos aliments de façon uniforme et donner en même temps à vos aliments une croûte dorée.</p>
		<p>Grill Le grill est très pratique pour préparer de fins morceaux de poisson ou de viande.</p>
Chauffage		<p>Air chaud + chaleur de fond Utiliser cette fonction pour rôtir de gros morceaux de viande, de la pizza, etc.</p>
Combiné		<p>Air chaud Micro-ondes + Air chaud Utilisez cette fonction pour rôtir vos plats rapidement.</p>
		<p>Grill avec ventilateur Micro-ondes + Grill avec ventilateur</p>
		<p>Grill Micro-ondes + Grill Utilisez cette fonction pour cuire des plats rapidement et donner en même temps à vos plats une croûte dorée (recommandée aussi pour les gratins). Les micro-ondes et le grill sont activés en même temps. Les micro-ondes cuisent et le grill rôtit.</p>
		<p>Air chaud + chaleur de fond Utilisez cette fonctionnalité pour rôtir de grandes pièces de viandes, de la pizza, etc.</p>
	<p>Programmes automatiques P01 - P13 Programmes de cuisson automatiques</p>	
	<p>d01 + d02 Décongélation</p>	

Cuisson au grill

1) Appuyez sur le bouton  pour activer la fonction micro-ondes.

2) Tournez le bouton  pour sélectionner le mode de cuisson. L'indicateur  s'allume.

3) Tournez le bouton  pour sélectionner le mode grill. La puissance du grill par défaut est de niveau trois.

L'indicateur  s'allumera lorsque vous sélectionnez la fonction grill.

4) Appuyez sur  |  pour entrer le niveau de grill.

5) Tournez le bouton  pour sélectionner le niveau 3 (maximum), le niveau 2 ou le niveau 1 (minimum).

Appuyez sur  pour sélectionner le mode de réglage du temps de cuisson. La durée par défaut est de 10 minutes.

6) Tournez  pour sélectionner le temps de cuisson au grill. La durée maximale est de 90 minutes.



7) Appuyez sur le bouton  || pour démarrer la cuisson.

Cuisson par chaleur tournante

1) Appuyez sur le bouton  pour activer la fonction micro-ondes.

2) Tournez le bouton  pour sélectionner le mode de cuisson. L'indicateur  s'allume.

3) Tournez le bouton  pour sélectionner le mode chaleur tournante.  s'allume.

4) Appuyez sur  |  pour entrer le mode de température.

5) Tournez  pour sélectionner la température. La température peut être sélectionnée entre 50 et 230 °C.

Appuyez sur  pour sélectionner le mode de réglage du temps de cuisson. La durée par défaut est de 10 minutes.

6) Tournez  pour régler le temps de cuisson. La durée maximale est de 5 heures.

7) Appuyez sur le bouton  || pour démarrer la cuisson.

Cuisson via le ventilateur grill

1) Appuyez sur le bouton  pour activer la fonction micro-ondes.

2) Tournez le bouton  pour sélectionner le mode de cuisson. L'indicateur  s'allume.

3) Tournez  pour sélectionner le mode de ventilation du grill. La température par défaut est de 180 degrés.

L'indicateur  s'allumera lorsque vous sélectionnez la fonction grill.

4) Appuyez sur  |  pour sélectionner la température souhaitée.

5) Tournez  pour sélectionner la température entre 100 et 230 °C.

Vous pouvez choisir les températures suivantes : 100, 105, 110, 115, 120, 125, 130, 135, 140, 145, 150, 155, 160, 165, 170, 175, 180, 185, 190, 195, 200, 205, 210, 215, 220, 225 et 230°C.



Appuyez sur  pour sélectionner le mode de réglage du temps de cuisson. La durée par défaut est de 10 minutes.

6) Tournez  pour régler le temps de cuisson. La durée maximale est de 5 heures.

7) Appuyez sur le bouton  || pour démarrer la cuisson.

Chaleur tournante + Chaleur par le bas

1) Appuyez sur le bouton  pour activer la fonction micro-ondes.

2) Tournez  pour sélectionner le mode de cuisson. L'indicateur  s'allume.

3) Tournez  pour sélectionner une cuisson combinée par chaleur de fond et chaleur tournante.

La température par défaut est de 180 degrés. L'indicateur  s'allumera lorsque vous sélectionnez la fonction chaleur tournante + chaleur de fond.

4) Appuyez sur  |  pour sélectionner la température souhaitée.

5) Tournez  pour sélectionner la température entre 100 et 230 °C.

Vous pouvez choisir les températures suivantes : 100, 105, 110, 115, 120, 125, 130, 135, 140, 145, 150, 155, 160, 165, 170, 175,

180, 185, 190, 195, 200, 205, 210, 215, 220, 225 et 230°C.

Appuyez sur  pour sélectionner le mode de réglage du temps de cuisson. La durée par défaut est de 10 minutes.



6) Tournez  pour régler le temps de cuisson. La durée maximale est de 5 heures.

7) Appuyez sur le bouton  pour démarrer la cuisson.

Cuisson aux micro-ondes + Grill

1) Appuyez sur le bouton  pour activer la fonction micro-ondes.

2) Tournez le bouton  pour sélectionner le mode combiné.  et  s'allumeront.

3) Tournez  pour sélectionner le mode. Par défaut la puissance est fixée à niveau 3. L'indicateur  s'allumera lorsque vous sélectionnez la fonction grill.

4) Appuyez sur  pour sélectionner la température souhaitée.

5) Tournez  pour sélectionner la puissance.

6) Appuyez sur  pour sélectionner la puissance. La puissance par défaut est de 300 W.

7) Tournez  pour choisir entre 700 W, 450 W, 300 W et 100 W.

8) Appuyez sur  pour sélectionner le mode de réglage du temps de cuisson. La durée par défaut est de 10 minutes.



9) Tournez  pour régler le temps de cuisson. La durée maximale est de 90 minutes.

10) Appuyez sur le bouton  pour démarrer la cuisson.

Cuisson par micro-ondes + Chaleur tournante

1) Appuyez sur le bouton  pour activer la fonction micro-ondes.

2) Tournez le bouton  pour sélectionner le mode de cuisson.  et  s'allumeront.

3) Tournez  pour sélectionner le mode de chaleur tournante. La température par défaut est de 180 degrés.  s'allume.

4) Appuyez sur  pour sélectionner la température souhaitée.

5) Tournez  pour sélectionner la température entre 50 et 230 °C.

6) Appuyez sur  pour sélectionner la puissance. La puissance par défaut est de 300 W.

7) Tournez  pour choisir entre 700 W, 450 W, 300 W et 100 W.

8) Appuyez sur  pour sélectionner le mode de réglage du temps de cuisson. La durée par défaut est de 10 minutes.



9) Tournez  pour sélectionner le temps de cuisson au grill. La durée maximale est de 90 minutes.

10) Appuyez sur le bouton  pour démarrer la cuisson.

Cuisson au micro-ondes + Ventilateur grill

1) Appuyez sur le bouton  pour activer la fonction micro-ondes.

2) Tournez le bouton  pour sélectionner le mode combiné.  et  s'allumeront.

3) Tournez le bouton  pour sélectionner le mode de cuisson. La température par défaut est de 180 degrés. L'indicateur  s'allumera lorsque vous sélectionnez la fonction grill.

4) Appuyez sur  pour sélectionner la température souhaitée.

5) Tournez  pour sélectionner la température entre 100 et 230 °C.

6) Appuyez sur  pour sélectionner la puissance. La puissance par défaut est de 300 W.















7) Tournez  pour choisir entre 700 W, 450 W, 300 W et 100 W.

8) Appuyez sur  pour sélectionner le mode de réglage du temps de cuisson. La durée par défaut est de 10 minutes.

9) Tournez  pour sélectionner le temps de cuisson au grill. La durée maximale est de 90 minutes.









10) Appuyez sur le bouton  pour démarrer la cuisson.

Cuisson par micro-ondes + chaleur de fond + chaleur tournante

- 1) Appuyez sur le bouton  pour activer la fonction micro-ondes.
- 2) Tournez le bouton  pour sélectionner le mode combiné.  et  s'allumeront.
- 3) Appuyez sur  pour sélectionner le mode de chaleur tournante. La température par défaut est de 180 degrés. L'indicateur  s'allumera lorsque vous sélectionnez la fonction grill.
- 4) Appuyez sur  |  pour sélectionner la température souhaitée.
- 5) Appuyez sur  pour sélectionner la température entre 100 et 230 °C.
- 6) Appuyez sur  |  pour sélectionner la puissance. La puissance par défaut est de 300 W
- 7) Tournez  pour choisir entre 700 W, 450 W, 300 W et 100 W.
- 8) Tournez  pour sélectionner le mode de réglage du temps de cuisson. La durée par défaut est de 10 minutes.
- 9) Tournez  pour sélectionner le temps de cuisson au grill. La durée maximale est de 90 minutes.
- 10) Appuyez sur le bouton  || pour démarrer la cuisson.

Cuisson automatique

Il existe 15 programmes automatiques de cuisson. Vous n'avez qu'à choisir le programme et indiquer le poids. La puissance, le temps et la température sont pré-réglés.

- 1) Appuyez sur le bouton  pour activer la fonction micro-ondes.
- 2) Tournez le bouton  pour sélectionner le mode de cuisson.  s'allumera lorsque le menu sera sélectionné. La durée de cuisson, le poids et le premier nombre des programmes automatiques sont indiqués sur l'affichage.
- 3) Tournez  pour sélectionner auto menu. « P01 », « P02 » ... « P13 » s'afficheront.
- 4) Appuyez sur le bouton  | .
- 5) Tournez  pour sélectionner le poids du menu.
- 6) Appuyez sur le bouton  || pour démarrer la cuisson.



Programme	Catégorie	Produits
d01 (décongélation)**	Viande, volaille et poisson	Lorsque vous entendez un bip, le four à micro-ondes combiné s'arrête. Retournez l'aliment et appuyez sur le bouton Start/Pause pour continuer le programme de décongélation.
d02 (décongélation)**	Pain, gâteau et fruit	
P01**	Légumes	Légumes frais
P02**	Accompagnements	Pommes de terres - épluchées/cuisinées
P03*	Accompagnements	Pommes de terres - rôties Lorsque vous entendez un bip, retournez vos aliments. Le four à micro-ondes combiné démarre la phase suivante automatiquement.
P04	Volaille/ Poisson	Morceaux de poulet/de poisson Lorsque vous entendez un bip, retournez vos aliments. Le four à micro-ondes combiné démarre la phase suivante automatiquement.
P05*	Pâtisserie	Gâteau
P06*	Pâtisserie	Tarte aux pommes
P07*	Pâtisserie	Quiche
P08**	Réchauffer	Boisson/Soupe
P09**	Réchauffer	Plat cuisiné
P10**	Réchauffer	Sauce/Ragoût/Plat
P11*	Plat cuisiné	Surgelé - Pizza
P12*	Plat cuisiné	Frites au four Lorsque vous entendez un bip, retournez vos aliments. Le four à micro-ondes combiné démarre la phase suivante automatiquement.
P13*	Plat Cuisiné	Surgelé - Lasagne

- Les programmes marqués d'une * nécessitent un préchauffage. Lors du préchauffage, le temps de cuisson se met en pause et le symbole préchauffage s'allume. Après le préchauffage, une alarme retentira et le symbole préchauffage clignotera.
- Les programmes marqués de deux ** n'utilisent que la fonction micro-ondes.

Fonction préchauffage

La fonction préchauffage peut-être activée lorsque vous choisissez l'une des fonctions suivantes : Chaleur tournante, Grill, Chaleur de fond - Chaleur tournante, Micro-ondes-chaleur tournante, Micro-ondes-Grill et Micro-ondes-Chaleur de fond-Chaleur tournante.



1) Appuyez sur le bouton . L'icône préchauffage apparaît sur l'affichage.



2) Appuyez sur le bouton  pour démarrer le préchauffage. Lorsque la bonne température sera atteinte, trois bips retentiront. Vous pouvez arrêter le préchauffage en ouvrant la porte du four ou en appuyant sur le bouton .

**REMARQUE**

La fonction préchauffage ne fonctionne que si vous avez déjà sélectionné l'un des modes ci-dessus. Lors du préchauffage, la fonction micro-ondes est éteinte.

Fonction sécurité enfant

Verrouillage : Lors du temps d'attente, appuyez simultanément sur  et . Un long bip retentira indiquant que la sécurité enfant est activée et l'indicateur  s'allumera.

Déverrouillage : Lors du temps d'attente, appuyez sur  et  pendant 3 secondes, un long «bip» retentira indiquant que le verrou est désactivé et l'indicateur  s'éteindra.

Particularités de l'affichage

1) Lors du réglage, si vous n'effectuez pas d'opération, celui-ci sera confirmé automatiquement au bout de 10 secondes. La seule exception concerne le réglage de l'heure lors de la première utilisation.

2) Lors du programme de réglage, après l'avoir ajusté pendant trois secondes, il sera confirmé après trois secondes.

3) Lorsque le four est en phase de réglage ou en pause, y compris pour les programmes automatiques et de décongélation, il s'éteindra si vous n'effectuez pas d'opération pendant cinq minutes.

4) La lampe du four restera allumée tant que la porte sera ouverte.

5) La lampe du four restera allumée tant que le four sera en pause.

6) Appuyez sur  pour continuer la cuisson si la porte est ouverte lors du processus de cuisson.

Nettoyage

Assurez-vous de débrancher l'appareil de son alimentation en courant.

1. Nettoyez la cavité du four après utilisation avec un tissu légèrement humide.

2. Nettoyez les accessoires de manière habituelle dans de l'eau savonneuse.

3. Le cadre de la porte, le joint et les parties environnantes doivent être nettoyés avec précaution à l'aide d'un tissu humide si ceux-ci sont sales.

4. N'utilisez ni produits nettoyants abrasifs ni grattoirs agressifs en métal pour nettoyer la vitre de la porte du four, cela pourrait griffer la surface et endommager la vitre.

5. Astuce de nettoyage - Pour un nettoyage plus facile des parois intérieures que les aliments cuisinés ont pu toucher : mettez une moitié de citron dans un bol, ajoutez 300 ml d'eau et chauffez à pleine puissance votre micro-ondes pendant 10 minutes. Essuyez le four à l'aide d'un tissu doux et sec.

Précaution sur les ustensiles**Risque de blessure personnelle**

Il est dangereux pour toute personne non habilitée d'effectuer toute opération de maintenance ou de réparation qui implique de retirer un couvercle de protection contre les micro-ondes.

Reportez-vous aux instructions sur les « matériaux que vous pouvez utiliser ou que vous devez éviter dans votre four à micro-ondes ». Il peut y avoir certains ustensiles non métalliques qu'il n'est pas conseillé d'utiliser dans un four à micro-ondes. En cas de doute, vous pouvez tester l'ustensile en question en suivant la procédure ci-contre.

Test d'ustensile :

1. Remplissez un récipient pouvant aller au micro-ondes avec un verre d'eau (250 mL) et placez-y l'ustensile en question.
2. Faites-le cuire à la puissance maximale pendant une minute.
3. Touchez délicatement l'ustensile. Si l'ustensile vide est chaud, ne l'utilisez pas pour réchauffer au micro-ondes.
4. Ne pas dépasser une minute de temps de cuisson.

Dépannage

Normal

Interférence du four à micro-ondes avec la réception de votre télévision. Il peut y avoir des interférences avec la réception de la radio et de la télévision lorsque votre four à micro-ondes est en cours de fonctionnement. Ces interférences sont similaires à celles émises par les petits appareils électroménagers comme les mixeurs, les aspirateurs et les ventilateurs électriques. C'est normal.

Lumière du four faible Lorsque vous réchauffez au micro-ondes à faible puissance, la lumière du four peut devenir plus faible. C'est normal.

De la vapeur s'accumule sur la porte, et de l'air chaud sort de la ventilation Lors de la cuisson, la vapeur peut sortir des aliments. La plupart s'échappera via les aérations. Mais il se peut qu'il y en ait qui s'accumule sur des endroits plus frais comme la porte de votre four. C'est normal.

Le four démarre par accident sans aliments à l'intérieur Il est interdit de faire tourner l'appareil à vide. Cela est très dangereux.

Problème

Cause possible

Solution

Le four ne démarre pas.

1) Le câble d'alimentation n'est pas branché correctement.

Débranchez. Attendez 10 secondes puis rebranchez.

2) Le fusible a disjoncté ou le disjoncteur fonctionne.

Remplacer le fusible ou réinitialiser le disjoncteur (à faire réparer par un professionnel)

3) Problème avec la sortie.

Testez la sortie avec d'autres appareils électriques.

Le four ne chauffe pas.

4) La porte n'est pas bien fermée.

Fermez bien la porte.

COLLECTE SÉLECTIVE DES DÉCHETS ÉLECTRIQUES ET ÉLECTRONIQUES

Cet appareil porte le symbole DEEE (Déchet d'Équipement Électrique et Électronique) signifiant qu'en fin de vie, il ne doit pas être jeté aux déchets ménagers, mais déposé au centre de tri de la localité. La valorisation des déchets contribue à préserver notre environnement.

PROTECTION DE L'ENVIRONNEMENT - DIRECTIVE 2012/19/EU

Afin de préserver notre environnement et notre santé, l'élimination en fin de vie des appareils électriques et électroniques doit se faire selon des règles bien précises et nécessite l'implication de chacun, qu'il soit fournisseur ou utilisateur.

C'est pour cette raison que votre appareil, comme le signale le symbole  apposé sur sa plaque signalétique ou sur son emballage, ne doit en aucun cas être jeté dans une poubelle publique ou privée destinée aux ordures ménagères. L'utilisateur a le droit de déposer l'appareil dans un lieu public de collecte procédant à un tri sélectif des déchets pour être recyclé ou réutilisé pour d'autres applications, conformément à la directive.



Nos emballages peuvent faire l'objet
d'une consigne de tri.
Pour en savoir plus : www.consignesdetri.fr

Bedankt!

Bedankt dat u voor dit product van VALBERG hebt gekozen.

ELECTRO DEPOT kiest, test en beveelt de producten van het merk VALBERG aan, die garant staan voor eenvoud in gebruik, betrouwbare prestaties en een onberispelijke kwaliteit.

Dankzij dit toestel weet u dat elk gebruik tevredenstellend zal zijn.

Welkom bij ELECTRO DEPOT.

Raadpleeg onze website: www.electrodepot.be

A**Alvorens het toestel te gebruiken**

- 36 Veiligheidsinstructies
 - 41 Het risico op letsels beperken
 - 43 Materialen die u in uw magnetron kunt gebruiken
 - 44 Materialen die vermeden dienen te worden in de magnetron
-

B**Overzicht van het toestel**

- 45 Beschrijving van het toestel
 - 47 Technische specificaties
-

C**Gebruik van het toestel**

- 48 Installatie en aansluiting
 - 49 Indeling
 - 52 Bedieningspaneel en eigenschappen
 - 53 Werkingsinstructies
-

D**Praktische informatie**

- 61 Reiniging
- 62 Waarschuwing inzake keukengerei
- 63 Probleemoplossing

Veiligheidsinstructies

Gelieve deze te lezen alvorens uw magnetron te gebruiken en deze zorgvuldig te bewaren.

Door deze instructies na te leven, kan uw oven u talrijke jarengebruiksplezier opleveren.

- Probeer deze oven niet in werking te stellen met een geopende deur want dit zou een gevaarlijke blootstelling aan microgolven kunnen opleveren. Het is belangrijk de veiligheidsvergrendelingsvoorzieningen niet te breken of te forceren.
- Plaats geen voorwerpen tussen het voorste deel van uw oven en de deur en laat geen vuil of onderhoudsproductrestanten opstapelen op de pakkingen.
- Wanneer dit toestel niet in een goede staat van netheid gehouden wordt, kan het oppervlak beschadigd worden, wat een invloed kan hebben op de levensduur van het toestel en wat tot een gevaarlijke situatie kan leiden.



WAARSCHUWING

Wanneer de deur of de pakkingen van de deur beschadigd zijn, mag de oven niet in werking gezet worden zolang dit niet hersteld werd door een erkend hersteller.

- Om het risico op brand, elektrische schokken, letsels of overmatige blootstelling aan microgolven te vermijden wanneer uw toestel in werking is en gebruikt wordt, gelieve de basisvoorschriften na te leven en in het bijzonder de volgende:



WAARSCHUWING

De vloeistoffen en andere voedingsmiddelen mogen niet opgewarmd worden in gesloten recipiënten om elk risico op blootstelling te vermijden

**WAARSCHUWING**

Het is gevaarlijk een herstelling of onderhoudshandeling waarvoor het deksel dat u beschermt tegen microgolven afgenomen dient te worden, te laten uitvoeren door een onbevoegde.

• Dit toestel mag gebruikt worden door een kind dat 8 jaar of ouder is en door mensen met beperkte fysieke, zintuiglijke of mentale capaciteiten of een gebrek aan kennis of ervaring, wanneer ze begeleid worden of voorafgaand instructies inzake het veilige gebruik van dit toestel gekregen hebben en er de gevaren van begrijpen. Kinderen mogen niet met het toestel spelen. De reiniging en het onderhoud van het toestel mogen niet uitgevoerd worden door kinderen, tenzij ze ouder zijn dan 8 jaar en begeleid worden door een volwassene.

- Houd het toestel en het snoer buiten het bereik van kinderen jonger dan 8 jaar.
- Gebruik enkel het keukengerei dat voorzien is voor een gebruik in de magnetron.
- Deze oven dient regelmatig gereinigd te worden en elke afzetting van voeding dient verwijderd te worden.
- Gelieve de specifieke instructies hiervoor te lezen en na te leven, deze vindt u in het deel: 'Voorzorgsmaatregelen om te treffen om elke mogelijke overmatige blootstelling aan microgolven te vermijden'.
- Houd wanneer u voeding laat opwarmen in plastic of papieren kommen steeds een oogje in het zeil om elk risico op brand te vermijden.
- Wanneer er rook ontsnapt, trekt u de stekker uit het stopcontact en houdt u de deur gesloten om alle vlammen te verstikken.
- Bereid de voedingsmiddelen niet te gaar.
- Gebruik de binnenkant van de oven niet als opbergruimte.

Bewaar geen voedingsmiddelen zoals brood of koekjes in de oven.

- Verwijder de gedraaide snoeren en de metalen onderdelen van de recipiënten of papieren of plastic zakken alvorens deze in de oven te plaatsen.

- Gelieve deze oven enkel te installeren en te plaatsen volgens de meegeleverde installatie-instructies.

- Eieren in hun schaal en volledige hard gekookte eieren mogen niet in een magnetron opgewarmd worden omdat ze kunnen ontploffen zelfs nadat ze uit de oven gehaald werden.

- Dit toestel is voorzien voor een gebruik in een huis of voor een vergelijkbaar gebruik zoals:

- een keuken voor werknemers in winkels, kantoren of andere professionele omgevingen;

- de klanten in een hotel, een motor of andere vergelijkbare residentiële ruimtes;

- boerderijen;

- omgevingen van het type bed and breakfast.

- Wanneer de voedingskabel beschadigd is, dient deze door de fabrikant, één van zijn klantendienstmedewerkers of een ander vergelijkbaar bevoegd persoon vervangen te worden om elk gevaar te voorkomen.

- Berg het toestel niet buiten op en gebruik het ook niet buiten.

- Gebruik deze oven niet in de buurt van water, een vochtig lokaal of in de buurt van een zwembad.

- De temperatuur van de oppervlakken kan hoog zijn wanneer het toestel in werking is. Het is mogelijk dat de temperatuur van de oppervlakken stijgt wanneer het toestel in gebruik is. Houd het snoer uit de buurt van elk warm oppervlak en dek de verluchtingsopeningen van de oven niet af.

- Laat het snoer niet over de hoek van een tafel of aanrecht hangen.

- Wanneer de oven niet in een goede staat van netheid gehouden kan worden, riskeert u het oppervlak onomkeerbaar

te beschadigen wat de levensduur van uw toestel zou kunnen aantasten en een gevaarlijke situatie dreigt te ontstaan.

- De inhoud van zuigflessen en potjes babyvoeding dient gemengd of geschud te worden en de temperatuur ervan dient gecontroleerd te worden om brandwonden te voorkomen.
- Drankjes opwarmen met microgolven kan leiden tot het plotse overkoken ervan, ook is het noodzakelijk uw voorzorgen te nemen wanneer u het recipiënt hanteert.
- De toestellen zijn niet voorzien om in werking gesteld te worden middels een externe timer of een ander systeem voor inschakeling vanop afstand.
- Bepaalde toegankelijke delen kunnen warm worden tijdens het gebruik. Houd kinderen uit de buurt.
- Het oppervlak van een opberkast kan heet worden.



WAARSCHUWING

Het toestel en bepaalde van de toegankelijke oppervlakken ervan kunnen warm worden tijdens het gebruik. Raak de warme delen niet aan. Kinderen jonger dan 8 jaar dienen uit de buurt van het toestel en voortdurend in de gaten gehouden te worden.

- Gebruik geen stoomreiniger.
- Tijdens het gebruik kan het toestel warm worden. Voorzorgen dienen genomen te worden om te voorkomen de warme delen in de oven aan te raken.
- Gebruik enkel de voor deze oven aangeraden thermische sondes (voor ovens uitgerust met een accessoire dat men als thermische sonde kan gebruiken).

Het risico op letsels beperken

Installatie en aarding



GEVAAR

Risico op elektrische ontlading.

Door bepaalde onderdelen aan de binnenkant aan te raken riskeert u ernstige letsels of de dood. Dit toestel niet demonteren.



WAARSCHUWING

Risico op elektrische ontlading.

Een ongepast gebruik van de aarding kan tot een elektrische ontlading leiden. Het toestel niet op een stopcontact aansluiten, zolang het niet correct geïnstalleerd en geaard is. Dit toestel moet geaard worden. Bij een elektrische kortsluiting vermindert de aarding het Risico op elektrische ontlading door

een afvoerdraad te voorzien voor de elektrische stroom. Dit toestel wordt geleverd met een snoer met aardingsdraad en een aardingsfiche. De stekker dient aangesloten te worden op een stopcontact dat correct geïnstalleerd en geaard is.

Gelieve een beroep te doen op een elektricien of een ervaren arbeider wanneer u niet alles of een deel van de aardingsinstructies begrijpt of wanneer u twijfelt over de goede aarding van uw toestel. Gelieve enkel een verlengsnoer met drie pennen te gebruiken, wanneer u geen andere keuze heeft dan een verlengsnoer te gebruiken.

- Er wordt een korte energiekabel meegeleverd om het risico op een in de war geraakt snoer of een snoer waarover u struikelt te vermijden.

- Wanneer u een lange kabel of verleng snoer gebruikt:

- 1) De elektrische waarde die aangegeven wordt op het afneembare snoer of het verlengsnoer dient te minste even hoog te zijn als de elektrische waarde van het toestel.

- 2) Het elektrisch verlengsnoer dient een geaarde kabel met drie pennen te zijn.

- 3) De lange kabel dient zodanig geplaatst te worden dat deze niet bovenop het aanrecht of de tafel geplaatst kan worden, of een kind er niet aan kan trekken of u er niet over kunt struikelen.

BELANGRIJKE VEILIGHEIDSIINSTRUCTIES

- Metalen recipiënten voor voedingswaren en dranken mogen niet worden gebruikt voor bereidingen in de microgolfoven.

- De microgolfoven is bestemd voor het opwarmen van voedingswaren en dranken. Het drogen van voedingsmiddelen of

wasgoed en het opwarmen van kussens, pantoffels, sponzen, vochtig wasgoed en andere vergelijkbare artikelen kan leiden tot het risico op letsels, ontbranding of vuur.

- Het is aanbevolen om de microgolfoven regelmatig te reinigen en alle voedingsresten te verwijderen.

- Het is aangewezen ervoor te zorgen het draaiplateau niet te verplaatsen wanneer recipiënten uit het toestel worden gehaald.

- De ingebouwde microgolfoven is bestemd om in een meubel te worden geplaatst.

- **WAARSCHUWING:** Wanneer het toestel in gecombineerde modus werkt, is het aanbevolen dat kinderen de oven enkel gebruiken wanneer ze onder toezicht staan van volwassenen gelet op de opgewerkte temperaturen.

- Het toestel mag niet achter een sierdeur geïnstalleerd

worden om oververhitting te vermijden.

- Gebruik geen erg bijtende onderhoudsproducten of staalwol om de glazen deur van de oven te reinigen, aangezien hierdoor het oppervlak bekrast zou kunnen raken en het glas zou kunnen barsten.

- Er dient een manier te worden voorzien om de stroom te onderbreken door middel van een afstand van de contacten van alle polen in de vaste leidingen conform de installatieregels.

- Wat de reinigingsinstructies en de instructies voor het afdanken van het toestel betreft, verwijzen we naar onderstaande paragraaf van de handleiding.

- Dit toestel is een toestel van groep 2, klasse B.

- Dit toestel behoort tot groep 2 omdat het onbedoeld energie via radiofrequentie genereert om voedingsmiddelen of producten op te warmen.

- Dit toestel behoort tot klasse B omdat het geschikt is voor een gebruik in residentiële omgevingen en ingebouwen die rechtstreeks aangesloten zijn op een laagspanningsstroomnet dat gebouwen voor huishoudelijk gebruik van stroom voorziet.

Metalen recipiënten voor voedingswaren en drankjes zijn niet toegestaan voor bereidingen in de microgolfoven.

Materialen die u in uw magnetron kunt gebruiken

Keukengerei	Opmerking
Bruineerschaal	Volg de instructies van de fabrikant. De bodem van de bruineerschaal dient zich ten minste 5 mm boven de draaischijf te bevinden. Door een ongepast gebruik zou uw draaischijf kunnen breken.
Vaatwerk	Enkel voor de magnetron bestemde producten. Volg de instructies van de fabrikant. Geen gebarsten of beschadigde vaat gebruiken.
Glazen bokaal	Verwijder steeds het deksel. Enkel gebruiken om voedingsmiddelen op te warmen tot ze matig warm zijn. Het merendeel van de glazen bokalen is niet bestand tegen de warmte en kan breken.
Glaswerk	Enkel glaswerk is bestand tegen de warmte van de ovens. Let erop dat er geen metalen versiering is. Geen gebarsten of beschadigde vaat gebruiken.
Kookzakjes voor de magnetron	Volg de instructies van de fabrikant. Niet sluiten met behulp van een metalen klem. Maak openingen om de stoom te laten ontsnappen.
Papieren servetten	Om te gebruiken voor het afdekken van voeding bij het opwarmen of voor het absorberen van vetten. Enkel kortstondig en onder toezicht te gebruiken.
Vetvrij papier	Gebruiken als deksel om spatten te voorkomen of als verpakking om te koken met stoom en de vochtigheid te behouden.
Plastic	Enkel recipiënten bestemd voor gebruik in de magnetron. Volg de instructies van de fabrikant. Dienen gelabeld te worden met 'voor gebruik in de magnetron'. Bepaalde plastic verpakkingen worden zacht wanneer het voedsel dat ze bevatten warm wordt. De 'kookzakjes' en de stevig aansluitende zakjes dienen zoals aangeduid op de verpakking ingesneden, geprikt of verlucht te worden.
Plastic verpakking	Enkel de producten voor een gebruik in de magnetron om de voeding af te dekken tijdens de bereiding om de vochtigheid te bewaren. De plastic verpakking niet met de voeding in contact laten komen.
Thermometers	Enkel thermometers bestemd voor gebruik in een magnetron (thermometer voor banketbakkers en voor vlees).

Materialen die vermeden dienen te worden in de magnetron

Keukengerei	Opmerking
Met metaal omwikkelde klem	Kunnen vlambogen en beginnende branden veroorzaken in de oven.
Papieren zakken	Kunnen uw oven in brand zetten.
Plastic schuim	Het plastic schuim kan smelten of de vloeistof die erin zit vervuilen wanneer deze aan hoge temperaturen blootgesteld wordt.
Hout	Hout zal uitdrogen wanneer het in de magnetron gebruikt wordt en kan splijten of barsten.
Aluminiumfolie	Kan vlambogen veroorzaken. Voedsel overscheppen in vaatwerk voor de magnetron.
Voedingskarton met metalen handvat.	Kan vlambogen veroorzaken. Voedsel overscheppen in vaatwerk voor de magnetron.
Metalen kookgerei of kookgerei met metalen versieringen	Het metaal beschermt de voeding tegen microgolven. De metalen versieringen kunnen cirkelbogen veroorzaken.

Beschrijving van het toestel

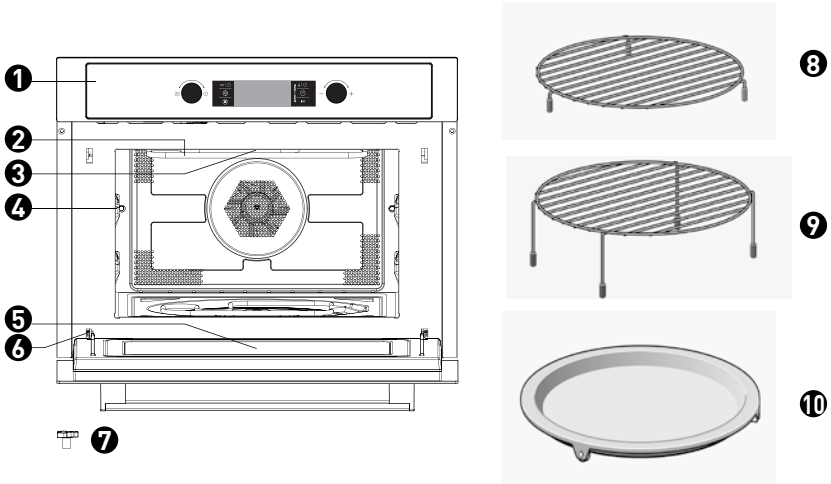

- | | |
|---------------------------|----------------------------|
| 1 Bedieningspaneel | 6 Scharnier |
| 2 Grill-gedeelte | 7 Draaias |
| 3 Verlichting | 8 Kleine grillplaat |
| 4 Niveau | 9 Grote grillplaat |
| 5 Deur in glas | 10 Pan voor grill |

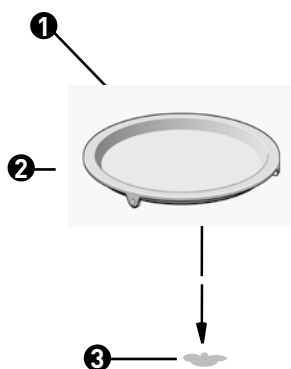

- ❶ Naaf (onderaan)
- ❷ Glazen schijf
- ❸ Draaias

- Nooit de emailen plaat in de andere richting plaatsen. De beweging van de emailen plaat mag nooit gehinderd worden.
- De twee schijven dienen steeds gebruikt worden bij het koken.
- Alle voeding en voedingsrecipiënten dienen steeds op de schijf in email geplaatst te worden bij het koken.
- Gelieve de dichtstbijzijnde klantendienst te contacteren wanneer de schijf in email barst of breekt.

Technische specificaties

Model	965161 - BI MWO 44 CG X 343C
Nominale spanning	220-230V~ 50 Hz
Nominaal ingangsvermogen (magnetron)	1650 W
Nominaal uitgangsvermogen (magnetron)	900 W
Nominaal ingangsvermogen (Grill)	1750 W
Nominaal ingangsvermogen (convectie)	1750 W
Inhoud van de microgolfoven	44 L
Diameter van de draaischijf	Ø360 mm
Buitenafmetingen	595x454x568 mm
Nettogewicht	36 kg

Installatie en aansluiting

- Dit toestel is NIET bestemd om gebruikt te worden in een commerciële omgeving.
- Gelieve de meegeleverde installatie-instructies na te leven en op te merken dat dit toestel enkel door een bevoegd elektricien geïnstalleerd mag worden.
- Dit toestel is uitgerust met een stekker en mag enkel op een correct geard stopcontact aangesloten worden.
- Wanneer u een nieuw stopcontact nodig heeft, zal enkel een ervaren elektricien in staat zijn om de installatie uit te voeren en een aansluitkabel te trekken. Wanneer het stopcontact niet langer toegankelijk is na de installatie, dient zich op de zijkant van de installatie een veiligheidsschakelaar te bevinden met een contactruimte van ten minste 3 mm.
- Geen adapters, stekkerdozen en verlengsnoeren gebruiken. Een overbelasting kan tot brand leiden.
- Wanneer het toestel niet uitgerust is met een voedingskabel en een stopcontact, dient de aansluiting een afscheiding van de contacten te hebben op alle polen die een volledige loskoppeling van het toestel verschaffen en dient het toestel geïntegreerd te worden in een vaste kabel in overeenstemming met de bekabelingsregels.



De toegankelijke delen kunnen warm worden tijdens de werking.

Indeling

- GEVAAR! Het toestel niet demonteren. Het aanraken van de interne onderdelen van dit toestel kan ernstige letsels en zelfs de dood tot gevolg hebben.
- Plaats uw magnetron op een stevig en vlak oppervlak.
- Vergewis u ervan dat er voldoende verluchting rond uw magnetron is. Laat een ruimte van ten minste 10 cm aan de achterkant en elke zijkant van uw oven.
- Dek de verluchttingsopeningen niet af.
- Verwijder de aanpassingspoten niet.
- Plaats uw magnetron niet in de buurt van een warmtebron.
- Uitrustingen met zenders en ontvangers zoals radio's of televisietoestellen kunnen de goede werking van uw magnetron verstoren.

Nederlands **Afmetingen voor de installatie**

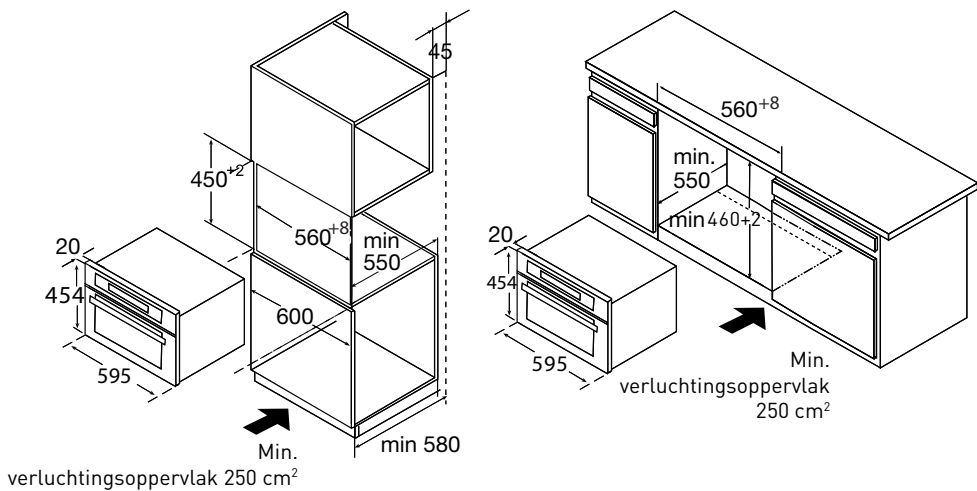

OPMERKING

Er dient een ruimte onder de oven te zijn.

Inbouw

Het toestel niet optillen of dragen met het handvat van de deur. Het handvat van de deur is niet bestemd om het gewicht van het toestel te dragen en zou dus kunnen loskomen.

1. Duw de oven voorzichtig in de kast door u te vergewissen dat deze goed in het midden staat.
2. Open de deur en bevestig de de magnetron met de meegeleverde schroeven.

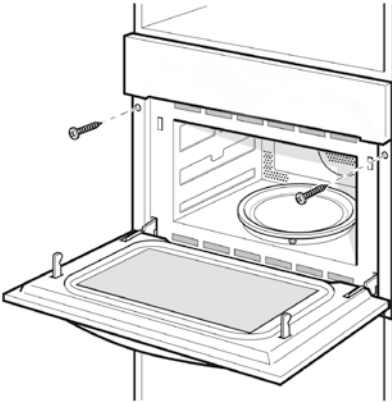

- Steek het toestel er volledig in en plaats het in het midden.
- Geen knoop leggen in het aansluitsnoer.
- Schroef het toestel op haar plaats.
- De zone tussen het werkvlak en het toestel mag niet verstopt worden door extra latten.

Installatie van de grillplaat

1. Controleer de hoek van de as.

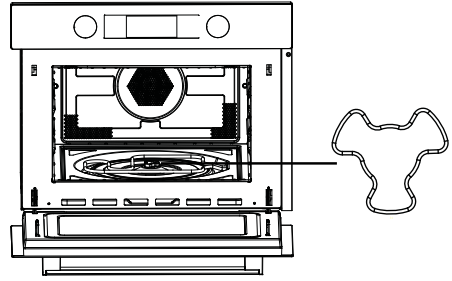

2. Pas de hoek van de grillplaat en de as aan.

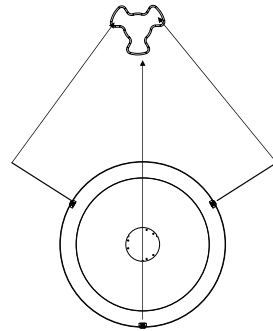

3. Zet de plaat in de opening en pas lichtjes aan.

Bedieningspaneel en eigenschappen

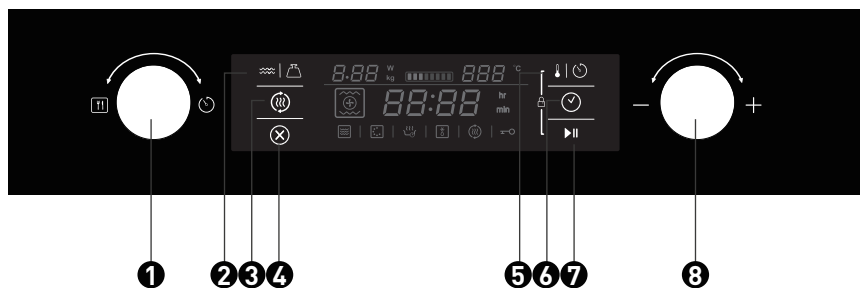



- | | |
|-------------------------------------|------------------------------------|
| 1 Functieknop | 5 Knop temperatuur/automenu |
| 2 Knop vermogen/gewicht | 6 Knop uur |
| 3 Knop snelle voorverwarming | 7 Knop start/pauze |
| 4 On/Off-knop | 8 Selectieknop |

Werkingsinstructies

Deze magnetron gebruikt een moderne elektrische bediening voor het aanpassen van de kookinstellingen volgens uw behoeften voor een betere bereiding.

Instelling van het uur

Wanneer de magnetron aangesloten is, zal '00:00' knipperen en zal het alarm één keer weerklinken.



- 1) Draai de knop  om het exacte uur in te stellen (tussen 00:00 en 23:59.)
- 2) Na het exacte uur ingesteld te hebben, drukt u op . Het uur werd ingesteld.



OPMERKING

1) Om de duur te wijzigen, dient u de knop  gedurende drie seconden in te drukken en ingedrukt te houden. Het huidige uur zal verdwijnen en het uur zal knipperen op het scherm.

Draai aan de knop  om het nieuwe uur in te stellen en druk op de knop  om de instelling te bevestigen.

2) Indien u de klok niet op het scherm wenste te zien, drukt u snel op de knop . Het uur verdwijnt. Druk opnieuw op  om het uur opnieuw op het scherm te doen verschijnen.

Koken in de magnetron

1) Druk op de knop  om de magnetronfunctie te activeren. '01:00' knippert op het scherm en het magnetronpictogram verschijnt. Wanneer er gedurende 10 seconden geen handeling uitgevoerd wordt, zal het huidige vermogen automatisch bevestigd worden.

2) Draai aan knop  om de bereidingstijd in te stellen.

De maximale bereidingstijd hangt af van het vermogen dat ingesteld werd. Wanneer het vermogen 900W bedraagt, is de maximumtijd 30 minuten. Voor andere vermogens is dat 90 minuten.

3) Druk op de knop  om het vermogen van de magnetron in te stellen.

4) Draai de knop  om het microgolfermogen in te stellen (tussen 100 en 900W).

5) Druk op de knop  om het koken te starten.



OPMERKING

De instelling van de aanpassingstijd gebeurt op de volgende manier:

0---1 min	: 1 seconde
1---5 min	: 10 seconden
5---15 min	: 30 seconden
15---60 min	: 1 minuut
60 minuten	: 5 minuten





Tabel van het vermogen van de microgolfstralen









Vermogen van de magnetron	100%	80%	50%	30%	10%
Weergave	900 W	700 W	450 W	300 W	100 W

Onderstaande tabel toont het vermogensniveau dat u kunt selecteren in functie van het type voedingsmiddelen waarvoor ze aangepast zijn.











Vermogen	Voedingsmiddel
900 W	- kolen van water, opwarmen - Braden van kip, vis of groenten
700 W	- Opwarmen - Bakken van champignons, zeevruchten - Bereiden van gerechten op basis van ei of kaas
450 W	- Koken van rijst of soep
300 W	- Ontdooien - Smelten van chocolade en boter
100 W	- Ontdooien van gevoelige/delicatere voedingsmiddelen - Ontdooien van voedingsmiddelen met een onregelmatige vorm - Ijs zachter maken - Een deeg laten opkomen

Functies











Funcie	Modus
 Magnetron	 Magnetron Magnetron Gebruik de magnetron functie voor het bereiden en opwarmen van groenten, aardappelen, rijst, vis of vlees.
 Verwarmen	 Warme lucht Warme lucht Met warme lucht kunt u gerechten op dezelfde manier bereiden als u dat met een traditionele oven zou doen. Deze methode gebruikt geen microgolven. We raden u aan de oven voor te verwarmen alvorens er uw schotel in te plaatsen.
 Grill met ventilator	Grill met ventilator Gebruik deze functie voor het gelijkvormig braden van uw voedingsmiddelen en tegelijkertijd uw voedingsmiddelen een goudgele korst te geven.

Functie		Modus
Verwarming	 Grill	Grill De grill is erg handig voor het bereiden van dunne plakjes vis of vlees.
Combi	 Warme lucht + bodemwarmte	Gebruik deze functie voor het braden van grote stukken vlees, pizza...
+	 Warme lucht	Magnetron + warme lucht Gebruik deze functie om uw gerechten snel te braden.
+	 Grill met ventilator	Magnetron + grill met ventilator
	 Grill	Magnetron + grill Gebruik deze functie om gerechten snel te bereiden en tegelijkertijd een goudgele korst te geven (ook aanbevolen voor gratins). De magnetron en de grill worden tegelijkertijd ingeschakeld. De magnetron verwarmt en de grill braadt.
	 Warme lucht + bodemwarmte	Gebruik deze functionaliteit voor het braden van grote stukken vlees, pizza...
 Automatische programma's	P01 - P13	Automatische bereidingsprogramma's
 Ontdooien	d01 + d02	Ontdooiing











Koken met de grill

- 1) Druk op de knop  om de magnetronfunctie in te schakelen.
- 2) Draai aan de knop  om de bereidingsmodus in te stellen. De indicator  licht op.
- 3) Draai aan de knop  om de grillmodus te selecteren. Het standaardvermogen van de grill is niveau drie. De indicator  zal oplichten wanneer u de grillfunctie selecteert.
- 4) Druk op  |  om het grillniveau in te voeren.
- 5) Draai aan de knop  om niveau 3 (maximum), niveau 2 of niveau 1 (minimum) te selecteren. Druk op  om de modus voor het instellen van de bereidingstijd te selecteren. De standaardduur is 10 minuten.
- 6) Draai aan  om de bereidingstijd onder de grill te selecteren. De maximale duur is 90 minuten.
- 7) Druk op de knop  om het koken te starten.









Bereiding met heteluchtoven

- 1) Druk op de knop  om de magnetronfunctie in te schakelen.
- 2) Draai aan de knop  om de bereidingsmodus in te stellen. De indicator  licht op.
- 3) Draai aan de knop  om de modus hete lucht te selecteren.  licht op.
- 4) Druk op  |  om de temperatuurmodus te openen.
- 5) Draai aan  om de temperatuur te selecteren. De temperatuur kan geselecteerd worden tussen 50 en 230 °C. Druk op  om de modus voor het instellen van de bereidingstijd te selecteren. De standaardduur is 10 minuten.
- 6) Draai aan  om de bereidingstijd in te stellen. De maximale duur is 5 uur.
- 7) Druk op de knop  om het koken te starten.

Bereiding via de ventilatorgrill

- 1) Druk op de knop  om de magnetronfunctie in te schakelen.
- 2) Draai aan de knop  om de bereidingsmodus in te stellen. De indicator  licht op.
- 3) Draai aan  om de ventilatiemodus van de grill te selecteren. De standaardtemperatuur bedraagt 180 graden. De indicator  zal oplichten wanneer u de grillfunctie selecteert.
- 4) Druk op  |  om de gewenste temperatuur te selecteren.
- 5) Draai aan  om de temperatuur tussen 100 en 230 °C te selecteren. U kunt de volgende temperaturen kiezen: 100, 105, 110, 115, 120, 125, 130, 135, 140, 145, 150, 155, 160, 165, 170, 175, 180, 185, 190, 195, 200, 205, 210, 215, 220, 225 en 230°C. Druk op  om de modus voor het instellen van de bereidingstijd te selecteren. De standaardduur is 10 minuten.
- 6) Draai aan  om de bereidingstijd in te stellen. De maximale duur is 5 uur.
- 7) Druk op de knop  om het koken te starten.

Hete lucht + Bodemwarmte

- 1) Druk op de knop  om de magnetronfunctie in te schakelen.
- 2) Draai aan  om de bereidingsmodus te selecteren. De indicator  licht op.
- 3) Draai aan  om een gecombineerde bereiding door bodemwarmte en hete lucht te selecteren. De standaardtemperatuur bedraagt 180 graden. De indicator  zal oplichten wanneer u de functie warme lucht + bodemwarmte selecteert.
- 4) Druk op  |  om de gewenste temperatuur te selecteren.
- 5) Draai aan  om de temperatuur tussen 100 en 230 °C te selecteren. U kunt de volgende temperaturen kiezen: 100, 105, 110, 115, 120, 125, 130, 135, 140,

145, 150, 155, 160, 165, 170, 175, 180, 185, 190, 195, 200, 205, 210, 215, 220, 225 en 230°C.



Druk op  om de modus voor het instellen van de bereidingstijd te selecteren. De standaardduur is 10 minuten.

6) Draai aan  om de bereidingstijd in te stellen. De maximale duur is 5 uur.

7) Druk op de knop  om het koken te starten.

Bereiding in magnetron + grill

1) Druk op de knop  om de magnetronfunctie in te schakelen.

2) Draai aan de knop  om de gecombineerde modus te selecteren.  en  lichten op.

3) Draai aan  om de modus te selecteren. Het standaardvermogen wordt vastgelegd op niveau 3.

De indicator  zal oplichten wanneer u de grillfunctie selecteert.

4) Druk op  om de gewenste temperatuur te selecteren.

5) Draai aan  om het vermogen te selecteren.

6) Druk op  om het vermogen te selecteren. Het standaardvermogen bedraagt 300 W.

7) Draai aan  om te kiezen tussen 700 W, 450 W, 300 W en 100 W.



8) Druk op  om de modus voor het instellen van de bereidingstijd te selecteren. De standaardduur is 10 minuten.



9) Draai aan  om de bereidingstijd in te stellen. De maximale duur is 90 minuten.

10) Druk op de knop  om het koken te starten.

Koken met magnetron + hete lucht

1) Druk op de knop  om de magnetronfunctie in te schakelen.

2) Draai aan de knop  om de bereidingsmodus in te stellen.  en  lichten op.

3) Draai aan  om de modus hete lucht te selecteren. De standaardtemperatuur bedraagt 180 graden.  licht op.

4) Druk op  om de gewenste temperatuur te selecteren.

5) Draai aan  om de temperatuur tussen 50 en 230 °C te selecteren.

6) Druk op  om het vermogen te selecteren. Het standaardvermogen bedraagt 300 W.

7) Draai aan  om te kiezen tussen 700 W, 450 W, 300 W en 100 W.



8) Druk op  om de modus voor het instellen van de bereidingstijd te selecteren. De standaardduur is 10 minuten.



9) Draai aan  om de bereidingstijd onder de grill te selecteren. De maximale duur is 90 minuten.

10) Druk op de knop  om het koken te starten.

Koken met magnetron + ventilatorgrill

1) Druk op de knop  om de magnetronfunctie in te schakelen.

2) Draai aan de knop  om de gecombineerde modus te selecteren.  en  lichten op.

3) Draai aan de knop  om de bereidingsmodus in te stellen. De standaardtemperatuur bedraagt 180 graden. De indicator  zal oplichten wanneer u de grillfunctie selecteert.

4) Druk op  om de gewenste temperatuur te selecteren.

5) Draai aan  om de temperatuur tussen 100 en 230 °C te selecteren.

6) Druk op  om het vermogen te selecteren. Het standaardvermogen bedraagt 300 W.

7) Draai aan  om te kiezen tussen 700 W, 450 W, 300 W en 100 W.



8) Druk op  om de modus voor het instellen van de bereidingstijd te selecteren. De standaardduur is 10 minuten.



9) Draai aan  om de bereidingstijd onder de grill te selecteren. De maximale duur is 90 minuten.

10) Druk op de knop  om het koken te starten.

Koken met magnetron + bodemwarmte + hete lucht



1) Druk op de knop  om de magnetronfunctie in te schakelen.

2) Draai aan de knop  om de gecombineerde modus te selecteren.  en  lichten op.

3) Druk op  om de modus hete lucht te selecteren. De standaardtemperatuur bedraagt 180 graden. De indicator  zal oplichten wanneer u de grillfunctie selecteert.

4) Druk op  |  om de gewenste temperatuur te selecteren.

5) Druk op  om de temperatuur tussen 100 en 230 °C te selecteren.

6) Druk op  |  om het vermogen te selecteren. Het standaardvermogen bedraagt 300 W.

7) Draai aan  om te kiezen tussen 700 W, 450 W, 300 W en 100 W.

8) Draai aan  om de modus voor het instellen van de bereidingstijd te selecteren. De standaardduur is 10 minuten.



9) Draai aan  om de bereidingstijd onder de grill te selecteren. De maximale duur is 90 minuten.

10) Druk op de knop  om het koken te starten.

Automatische bereiding

Er bestaan 15 automatische kookprogramma's. U dient enkel het programma te kiezen en het gewicht aan te geven. Het vermogen, de tijd en de temperatuur worden vooraf ingesteld.

1) Druk op de knop  om de magnetronfunctie in te schakelen.

2) Draai aan de knop  om de bereidingsmodus in te stellen.  zal oplichten wanneer het menu geselecteerd is. De bereiding, het gewicht en het eerste cijfer van de automatische programma's wordt aangegeven op de weergave.

3) Draai aan  om het automatisch menu te selecteren. 'P01', 'P02'... 'P13' wordt weergegeven.

4) Druk op de knop  | .

5) Draai aan  om het gewicht van het menu te selecteren.

6) Druk op de knop  om het koken te starten.

Programma	Categorie	Producten
d01 (ontdooiing)**	Vlees, gevogelte en vis	Wanneer u een piep hoort, zal de combimagnetron stoppen. Draai de voeding om en druk op start/pauze om het ontdooiingsprogramma verder te zetten.
d02 (ontdooiing)**	Brood, taart en fruit	
P01**	Groenten	Verse groenten
P02**	Bijgerechten	Aardappelen - geschild/gekookt
P03*	Bijgerechten	Aardappelen - gebraden Wanneer u een piep hoort, draait u uw voedingsmiddelen om. De combimagnetron start de volgende fase automatisch.
P04	Gevogelte/ Vis	Stukjes kip/vis Wanneer u een piep hoort, draait u uw voedingsmiddelen om. De combimagnetron start de volgende fase automatisch.
P05*	Patisserie	Taart
P06*	Patisserie	Appeltaart
P07*	Patisserie	Quiche
P08**	Opwarmen	Drank/soep
P09**	Opwarmen	Bereide schotel
P10**	Opwarmen	Saus, ragout, gerecht
P11*	Bereid gerecht	Diepgevroren - pizza
P12*	Bereide schotel	Frieten in de oven Wanneer u een piep hoort, draait u uw voedingsmiddelen om. De combimagnetron start de volgende fase automatisch.
P13*	Bereid gerecht	Diepgevroren - Lasagne

- De programma's aangeduid met een * vereisen een voorverwarming. Tijdens de voorverwarming wordt de bereidingstijd gepauzeerd en licht het voorverwarming op. Na de voorverwarming weerklinkt een alarm en zal het voorverwarmingssymbool knipperen.
- De programma's aangeduid met twee ** gebruiken enkel de magnetronfunctie.

Voorverwarmingsfunctie

De voorverwarmingsfunctie kan geactiveerd worden wanneer u één van de volgende functies kiest: hete lucht, grill, bodemwarmte - hete lucht, magnetron - hete lucht, magnetron, grill en magnetron, hete lucht, bodemwarmte.

1) Druk op de knop . Het voorverwarmingspictogram verschijnt op het scherm.



2) Druk op de knop  om de voorverwarming te starten. Wanneer de temperatuur bereikt is, zullen drie pieptonen weerklinken. U stopt de voorverwarming door de deur van de oven te openen of op de knop  te drukken.





OPMERKING

De voorverwarmingsfunctie werkt niet wanneer u reeds één van de bovenstaande modi geselecteerd heeft. Tijdens de voorverwarming is de magnetron uitgeschakeld.

Functie kinderveiligheid

Vergrendeling: Tijdens de wachttijd drukt u tegelijkertijd op  en . Een lange pieptoon geeft aan dat de kinderveiligheid ingeschakeld is en de indicator  licht op.

Ontgrendeling: Tijdens de wachttijd drukt u op  en  gedurende 3 seconden, een lange pieptoon geeft aan dat de kinderveiligheid uitgeschakeld is en de indicator  dooft.

Bijzonderheden van de weergave

1) Tijdens de instelling zal dit automatisch bevestigd worden na 10 seconden, wanneer u geen handeling uitvoert. De enige uitzondering betreft de instelling van de klok tijdens het eerste gebruikt.

2) Tijdens het instelprogramma, na het gedurende drie seconden aangepast te hebben, zal dit na drie seconden bevestigd worden.

3) Wanneer de oven in de instellingsfase staat of gepauzeerd is, met inbegrip van de automatische en ontdooiingsprogramma's, dooft dit wanneer u gedurende vijf minuten geen handeling uitvoert.

4) De lamp van de oven zal blijven branden wanneer de deur geopend wordt.

5) De lamp van de oven zal blijven branden wanneer de oven gepauzeerd wordt.

6) Druk op  om de bereiding verder te zetten wanneer de deur geopend wordt tijdens het bereidingsproces.

Reiniging

Zorg ervoor dat de stekker niet in het stopcontact zit.

1. Reinig de holte van de oven na het gebruik met een licht vochtige doek.

2. Reinig de accessoires op de gebruikelijke manier in zeepsop.

3. Het frame van de deur, de pakking en omgeving moeten voorzichtig gereinigd worden met behulp van een vochtige doek wanneer ze vies zijn.

4. Gebruik geen schurende producten, noch agressieve metalen krabbers om het venster van de deur van de oven te reinigen, dit zou het oppervlak kunnen krassen en het glas beschadigen.

5. Reinigingstip - Voor een vlottere reiniging van de binnenwanden die de voedingsmiddelen konden aanraken: Doe een halve citroen in een kom, voeg 300 ml water toe en verwarm aan vol magnetronvermogen gedurende 10 minuten. Wrijf de oven droog met een zachte en droge vod.

Waarschuwing inzake keukengerei

Risico op letsels

Het is gevaarlijk iemand onbevoegd onderhouds- of herstellingshandelingen te laten uitvoeren waarvoor het vereist is het tegen microgolven beschermende deksel te verwijderen.

Zie de instructies bij 'materialen die u mag gebruiken of u dient te vermijden in uw magnetron'. Het is mogelijk dat bepaald niet-metalen keukengerei gebruikt wordt in een magnetron. Bij twijfel kunt u het keukengerei in kwestie testen volgens de procedure hiernaast.

Keukengereitest:

1. Vul een magnetronbestendig recipiënt met een glas water (250 ml) en leg er het keukengerei in kwestie in.
2. Laat het gedurende een minuut in de oven aan maximaal vermogen.
3. Raak het keukengerei voorzichtig aan. Wanneer het lege keukengerei warm is, is het niet geschikt voor de magnetron.
4. Voer dit niet langer dan een minuut uit.

Probleemoplossing

Normaal

Storing van de magnetron met de ontvangst van uw televisie. Er kan storing optreden bij de ontvangst van de radio en de televisie wanneer uw magnetron in werking is. Deze storing is vergelijkbaar met deze van kleine huishoudtoestellen zoals mixers, stofzuigers en elektrische ventilatoren. Dat is normaal.

Zwak licht in de oven Wanneer u in de magnetron verwarmt bij een laag vermogen, dient het licht in de oven zwakker te worden. Dat is normaal.

Stoom stapelt zich op tegen de deur en warme lucht komt uit de openingen Tijdens het koken van voedingsmiddelen komt er stoom vrij. Het merendeel zal ontsnappen via de verluchtingsopeningen. Maar het kan dat er zich stoom opstapelt op koelere plaatsen zoals de deur van uw oven. Dat is normaal.

De oven start per ongeluk zonder dat er voedingsmiddelen in zitten. Het is verboden het toestel leeg in te schakelen. Dat is zeer gevaarlijk.

Probleem

Mogelijke oorzaak

Oplossing

De magnetron start niet.	1) De voedingskabel is niet correct aangesloten.	Trek deze uit. Wacht 10 seconden en steek deze opnieuw in het stopcontact.
	2) De stop is doorgeslagen of de hoofdzekering werkt.	Vervang de stop of reboot de hoofdzekering (laten herstellen door een vakman)
	3) Probleem met de uitlaat.	Test de uitlaat met andere elektrische toestellen.
De magnetron warmt niet op.	4) De deur is niet goed gesloten	Sluit de deur goed.

SELECTIEVE INZAMELING VAN ELEKTRISCH EN ELEKTRONISCH AFVAL

Dit toestel is voorzien van het AEEA-symbool, wat betekent dat het niet bij het huishoudelijke afval gegooid mag worden op het einde van zijn levensduur, maar dat het naar een recyclagecentrum voor elektrische en elektronische huishoudtoestellen gebracht dient te worden.

De recyclage van afval vormt een belangrijke bijdrage tot de bescherming van het milieu.

BESCHERMING VAN HET MILIEU - RICHTLIJN 2012/19/CE

Wanneer u versleten elektrische en elektronische apparaten recycleert, levert u een aanzienlijke bijdrage tot de bescherming van ons milieu en onze gezondheid. Dit dient echter wel te gebeuren volgens bepaalde regels en vraagt de betrokkenheid van zowel leverancier als consument.

Daarom mag uw toestel, zoals aangegeven wordt door het symbool  op het kenplaatje of de verpakking, in geen geval in een openbare of private vuilnisbak voor huishoudelijk afval gegooid worden. De gebruiker heeft het recht om het toestel naar een openbaar inzamelpunt voor selectieve afvalverwerking te brengen, zodat het toestel gerecycleerd of opnieuw gebruikt kan worden voor toepassingen conform de richtlijn.

¡Gracias!

Gracias por haber elegido este producto VALBERG.

Los productos de la marca VALBERG, elegidos, probados y recomendados por ELECTRO DEPOT, son sinónimo de utilización fácil, rendimientos fiables y calidad impecable.

Quedará muy satisfecho cada vez que utilice este aparato.

Le damos la bienvenida a ELECTRO DEPOT.

Consulte nuestra página web: www.electrodepot.es

A**Antes de utilizar el aparato**

- 68 Instrucciones de seguridad
 - 73 Disminuir el riesgo de heridas a las personas
 - 75 Materiales que puede utilizar en su horno microondas
 - 76 Materiales desaconsejados en hornos microondas
-

B**Presentación del aparato**

- 77 Descripción del aparato
 - 79 Especificaciones técnicas
-

C**Utilización del aparato**

- 80 Instalación y conexión
 - 81 Disposición
 - 84 Panel de mando y características
 - 85 Instrucciones de funcionamiento
-

D**Información práctica**

- 93 Limpieza
- 94 Precaución con los utensilios
- 95 Solución de problemas

Instrucciones de seguridad

Lea atentamente estas instrucciones antes de utilizar su horno microondas y consérvelas en un lugar seguro.

Si sigue estas instrucciones, su aparato durará muchos años y le ofrecerá un servicio de calidad.

- No intente hacer funcionar este horno con la puerta abierta, ya que esto podría provocar una exposición peligrosa a las microondas. Es importante no romper ni forzar los dispositivos de bloqueo de seguridad.
- No coloque objetos entre la parte delantera de su horno y la puerta y no deje que la suciedad o los residuos se acumulen en las juntas.
- Si el aparato no se mantiene en un correcto estado de limpieza, su superficie podría degradarse, afectar a la duración del aparato y provocar una situación peligrosa.



ADVERTENCIA

Si la puerta o las juntas de la puerta están dañadas, el horno no debe ponerse en funcionamiento mientras no haya sido reparado por una persona autorizada.

- Para disminuir el riesgo de incendios, de descarga eléctrica, de heridas a personas o de exposición excesiva a las microondas cuando su aparato está en funcionamiento, siga las precauciones básicas, en especial, las siguientes precauciones:



ADVERTENCIA

Los líquidos y otros alimentos no deben recalentarse en recipientes cerrados para evitar cualquier riesgo de explosión.

**ADVERTENCIA**

Es peligroso para cualquier persona no habilitada realizar cualquier operación de reparación o de mantenimiento que implique retirar la tapa que protege de la exposición a las microondas.

- Este aparato puede ser utilizado por niños mayores de 8 años, por personas con sus capacidades psíquicas, sensoriales o mentales reducidas o por quienes no tengan los conocimientos y la experiencia necesarios, siempre y cuando sean supervisados e instruidos para el uso del aparato de forma segura y siempre que conozcan los riesgos que conlleva su uso. Los niños no deben jugar con este aparato. La limpieza y el mantenimiento no deben ser realizados por niños, a menos

que tengan más de 8 años y estén vigilados por un adulto.

- Mantenga el aparato y su cable fuera del alcance de los niños menores de 8 años.

- Utilice solo los utensilios previstos para poder utilizarse en un horno microondas.

- Este aparato se deberá limpiar regularmente y se deberán retirar los restos de comida.

- Lea y siga las instrucciones específicas contenidas en la parte: "Precauciones a tener en cuenta para evitar cualquier exposición excesiva posible a las microondas".

- Si recalienta sus alimentos en recipientes de plástico o de papel, vigile el horno para evitar cualquier riesgo de incendio.

- Si sale humo, apague o desenchufe el aparato y mantenga la puerta cerrada para sofocar cualquier llama.

- No cocine demasiado los alimentos.

- No utilice el interior del horno para almacenar nada. No conserve los alimentos como

pan o galletas en el interior del horno.

- Retire los cierres trenzados y las partes de metal de los recipientes o bolsas de papel o plástico antes de introducirlos en el horno.

- Instale y coloque este aparato únicamente según las instrucciones de instalación suministradas.

- Los huevos pasados por agua y los huevos duros no se deben calentar en el horno microondas, ya que podrían explotar incluso cuando se han terminado de cocinar.

- Este aparato está destinado a un uso en una vivienda o un uso similar como:

- unacocinaparalosempleados en tiendas, oficinas u otros ambientes profesionales;

- los clientes de un hotel, un motel u otros espacios residenciales similares;

- granjas;
- lugares tipo bed and breakfast.

- Si el cable de alimentación está dañado, debe ser reemplazado por el fabricante,

el suministrador o un técnico cualificado para evitar cualquier riesgo.

- Este aparato no se debe guardar ni utilizar en exteriores.

- No utilice este aparato cerca del agua, en un local húmedo o cerca de una piscina.

- La temperatura de las superficies externas puede ser elevada cuando el aparato esté en funcionamiento. Es posible que la temperatura de las superficies aumente cuando el aparato se está utilizando. Mantenga el cable lejos de cualquier superficie caliente y no cubra los orificios de ventilación.

- No deje el cable colgando sobre una mesa o una encimera.

- Si no procura mantener el aparato limpio, podría deteriorar su superficie y podría dañar de forma irreversible la vida útil de su aparato e incluso provocar una situación peligrosa.

- El contenido de los biberones y de los botes de comida para bebés deberá mezclarse o

agitarse y deberá comprobar su temperatura antes de consumirlo para evitar quemaduras.

- Recalentar en el microondas las bebidas puede provocar una ebullición repentina de estas, por ello, es necesario tomar precauciones cuando manipule los recipientes.
- Los aparatos no están previstos para funcionar mediante un temporizador exterior o un sistema de puesta en funcionamiento a distancia diferente.
- Las partes accesibles pueden ponerse calientes durante el funcionamiento. Mantenga a los niños lejos del aparato.
- No utilice limpiadores a vapor.
- El aparato puede calentarse durante su uso. Debe tomar las precauciones necesarias para evitar tocar las partes calientes del interior del aparato.



ADVERTENCIA

El aparato y algunas de las superficies accesibles pueden calentarse durante la utilización. Tenga cuidado de no tocar los elementos calefactores. Los niños de menos de 8 años no deben estar cerca del aparato, a menos que se les esté vigilando continuamente.

- La superficie de un armario que contenga el horno puede calentarse.
- Utilice exclusivamente las sondas térmicas recomendadas para este horno (para los hornos con un accesorio que se puede utilizar como sonda térmica).

Disminuir el riesgo de heridas a las personas

Instalación y puesta a tierra



PELIGRO

Riesgo de descarga eléctrica.

Tocar ciertos componentes internos puede provocar heridas graves e incluso la muerte. No desmontar el aparato.



ADVERTENCIA

Riesgo de descarga eléctrica.

Un uso inapropiado de la puesta a tierra puede provocar una descarga eléctrica. No enchufe el aparato a una toma de corriente antes de haberlo instalado y puesto a tierra correctamente.

Este aparato debe estar conectado a una toma de tierra. En el caso de un cortocircuito eléctrico, la puesta a tierra

reduce el riesgo de descarga eléctrica proporcionando una vía de salida para la corriente eléctrica. Este aparato dispone de un cable con una puesta a tierra y un enchufe de puesta a tierra. Este enchufe se deberá enchufar en una toma instalada y puesta a tierra convenientemente.

Consulte a un electricista o una persona cualificada si no comprende todo o parte de las instrucciones de puesta a tierra o si tiene alguna duda respecto a la puesta a tierra de su aparato.

Si tiene que utilizar una alargadera, utilice solo una alargadera eléctrica de tres clavijas.

- Se suministra un cable corto de alimentación para reducir los riesgos de que el cable se enrede o de que usted tropiece.
- Si utiliza un cable largo o una alargadera eléctrica:

1) El valor eléctrico indicado en el cable desmontable o la alargadera eléctrica debe ser al menos tan elevado como el valor eléctrico del aparato.

2) La alargadera debe ser un cable con tres clavijas conectado a tierra.

3) El cable deberá estar dispuesto de forma que no pueda pasar sobre la encimera o la mesa, ya que un niño podría tirar del mismo o podría tropezar.

LAS INSTRUCCIONES DE SEGURIDAD IMPORTANTES

- Los recipientes metálicos para alimentos y bebidas no pueden introducirse en el microondas.

- El horno microondas está diseñado para calentar alimentos y bebidas. El secado de alimentos o de ropa y el calentamiento de almohadas eléctricas, zapatillas, esponjas, ropa húmeda y otros artículos similares pueden provocar

lesiones, inflamación o incluso fuego.

- Se recomienda limpiar el horno con regularidad y retirar cualquier resto de comida.

- Tenga cuidado de no desplazar el plato giratorio cuando retira los recipientes del aparato.

- El horno microondas encastrado está destinado a colocarse en un mueble.

- **ADVERTENCIA:** si el aparato funciona en el modo combinado, le recomendamos que no deje que los niños utilicen el horno sin la vigilancia de los adultos debido a las temperaturas generadas.

- El aparato no se debe instalar detrás de una puerta decorativa, para evitar un sobrecalentamiento.

- No utilice productos de mantenimiento muy abrasivos o rascadores metálicos duros para limpiar la puerta de cristal del horno,

Español ya que podrían arañar la superficie y romper el cristal.

- Debe prever un medio de desconexión de la red de alimentación con una distancia de apertura de los contactos de todos los polos en las canalizaciones fijas, conforme a las reglas de instalación.
- Para conocer las instrucciones de limpieza y de cómo desechar su aparato, consulte el siguiente párrafo del manual.
- Este aparato es un aparato del grupo 2, clase B.
- Este aparato pertenece al grupo 2 porque genera energía mediante radiofrecuencias de forma intencionada para calentar alimentos o productos.
- Este aparato pertenece a la clase B porque es apto para un uso en entornos residenciales y en establecimientos directamente conectados a una red de alimentación de baja tensión que abastezca a edificios de uso doméstico.

Los recipientes metálicos para alimentos y bebidas no pueden introducirse en el microondas.

Materiales que puede utilizar en su horno microondas

Utensilio	Observación
Plato tostador	Siga las instrucciones del fabricante. El fondo del plato tostador debe estar al menos 5 mm por encima de la bandeja giratoria. Un uso inapropiado podría romper su plato tostador.
Vajilla	Solo los productos previstos para un uso en el microondas. Siga las instrucciones del fabricante. No utilice vajilla rajada o deteriorada.
Tarro de vidrio	Quite siempre la tapa. Utilice el aparato únicamente para recalentar alimentos hasta que estén calientes. La mayoría de los tarros de vidrio no resisten el calor y pueden romperse.
Cristalería	Utilice únicamente los vidrios que resisten el calor del horno. Asegúrese de que no tenga adornos metálicos. No utilice vajilla rajada o deteriorada.
Bolsas de cocción para horno	Siga las instrucciones del fabricante. No cierre las bolsas con un cierre metálico. Realice algunos cortes para que el calor se escape.
Servilletas de papel	Utilícelas para recubrir los alimentos para calentar y absorber las grasas. Utilícelas exclusivamente durante un corto periodo de tiempo de cocción y vigile la cocción.
Papel sulfurizado	Utilícelo como tapa para impedir las salpicaduras o como embalaje para una cocción al vapor y para retener la humedad.
Plástico	Solo los recipientes previstos para un uso en el microondas. Siga las instrucciones del fabricante. Deben tener la etiqueta "apto para microondas". Algunos recipientes de plástico pueden reblandecerse cuando los alimentos de su interior se recalientan. Deberá cortar, perforar o ventilar "las bolsas de cocción" y las bolsas de plástico bien ajustadas como se indica en el embalaje.
Embalaje de plástico	Solo los productos dedicados para un uso en el microondas, para cubrir los alimentos durante la cocción y mantener la humedad. No ponga el embalaje de plástico en contacto con la comida.
Termómetros	Solo los termómetros diseñados para un uso en el microondas (termómetros de confiterías y de carne).

Materiales desaconsejados en hornos microondas

Utensilio	Observación
Cierre enrollado de metal	Pueden provocar arcos eléctricos e incendios en el horno.
Bolsas de papel	Pueden hacer arder su horno.
Espuma de plástico	La espuma de plástico puede fundir o contaminar el líquido que contiene cuando se expone a temperaturas elevadas.
Madera	La madera se va a secar si se introduce en el microondas y se puede agrietar o rajar.
Papel de aluminio	Pueden crear arcos eléctricos. Colocar los alimentos en vajilla apta para microondas.
Embalaje de cartón alimenticio con asa de metal	Pueden crear arcos eléctricos. Colocar los alimentos en vajilla apta para microondas.
Utensilios de metal o con adornos metálicos	El metal protege a los alimentos de las microondas. Los adornos de metal pueden provocar arcos eléctricos.

Descripción del aparato

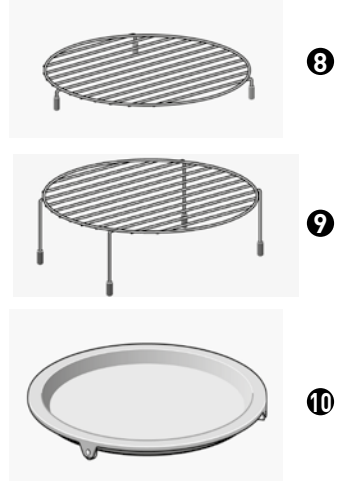
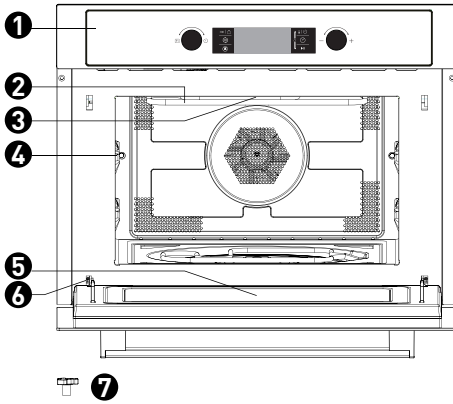

- 1** Panel de control
- 2** Parte de grill
- 3** Luz
- 4** Nivel
- 5** Puerta de vidrio

- 6** Bisagra
- 7** Eje de rotación
- 8** Placa pequeña gratinar
- 9** Placa grande gratinar
- 10** Sartén para gratinar

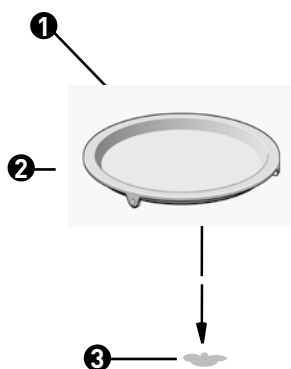

- ❶ Cubo (arriba)
- ❷ Plato de vidrio
- ❸ Eje de rotación

- No ponga nunca la bandeja de esmalte en el otro sentido. Los movimientos de la bandeja de esmalte no deberán obstaculizarse.
- Las dos bandejas siempre deben utilizarse durante la cocción.
- Todos los alimentos y recipientes de alimento deben colocarse sobre la bandeja de esmalte durante su cocción.
- Si la bandeja de esmalte se fisura o se rompe, contacte al servicio al cliente más cercano.

Especificaciones técnicas

Modelo	965161 - BI MWO 44 CG X 343C
Tensión nominal	220-230 V~ 50 Hz
Potencia de entrada (microondas)	1650 W
Potencia de salida (microondas)	900 W
Potencia nominal de entrada (grill)	1750 W
Potencia nominal de entrada (convección)	1750 W
Capacidad del horno microondas	44 L
Diámetro de la bandeja giratoria	Ø360 mm
Dimensiones exteriores	595x454x568 mm
Peso neto	36 kg

Instalación y conexión

- Este aparato NO está creado para su uso en un entorno comercial.
- Respete las instrucciones de instalación suministradas y tenga en cuenta que este aparato solo deberá ser instalado por un electricista cualificado.
- Este aparato dispone de un enchufe y solo debe enchufarse a una toma correctamente puesta a tierra.
- Si necesita una nueva toma, solo un electricista cualificado podrá realizar la instalación y colocar un cable de conexión. Si la toma deja de estar accesible después de la instalación, deberá colocarse un seccionador de seguridad al lado de la instalación con una separación entre los contactos de al menos 3 mm.
- No utilice adaptadores, tomas múltiples ni alargaderas. Un sobrecalentamiento podría provocar incendios.
- Si el aparato no dispone de un cable de alimentación y un enchufe, la conexión debe tener una separación de los contactos en todos sus polos que desconecte completamente el aparato. Además, el aparato se debe integrar en un cableado fijo conforme a las reglas de cableado.



Las superficies accesibles se pueden calentar durante el funcionamiento.

Disposición

- ¡PELIGRO! No desmontar el aparato. Tocar los componentes internos de este aparato puede provocar heridas graves e incluso la muerte.
- Coloque el horno microondas sobre una superficie firme y plana.
- Asegúrese de que haya suficiente ventilación alrededor del horno microondas. Deje un espacio de al menos 10 cm en la parte trasera y en los laterales del horno.
- No tape las ventilaciones.
- No retire las patas de ajuste.
- No coloque su horno microondas cerca de una fuente de calor.
- Los equipamientos transmisores y receptores, como la radio o la televisión, pueden afectar al funcionamiento correcto de su aparato.

Español Dimensiones para la instalación

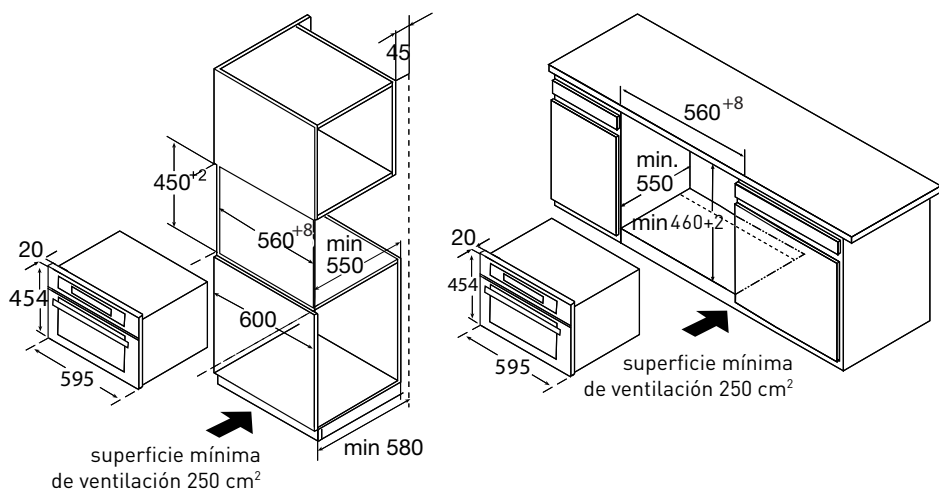

OBSERVACIONES

Deberá dejar un espacio libre por encima del horno.

Encastrado

No sujete ni transporte el aparato por el asa de la puerta. El asa de la puerta no está preparada para soportar el peso del aparato y podría romperse.

1. Empuje con cuidado el microondas en la caja y asegúrese de que esté bien centrado.
2. Abra la puerta y fije el microondas con los tornillos suministrados.

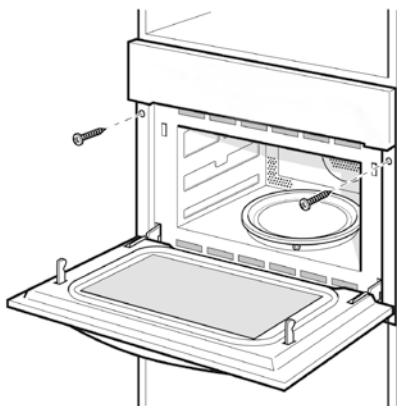

- Introduzca completamente el aparato y céntrelo.
- No haga un nudo con el cable de conexión.
- Atornille el aparato en su lugar.
- El espacio entre la encimera y el aparato no debe estar obstruido por listones suplementarios

Instalación de la sartén para gratinar

1. Compruebe el ángulo del eje

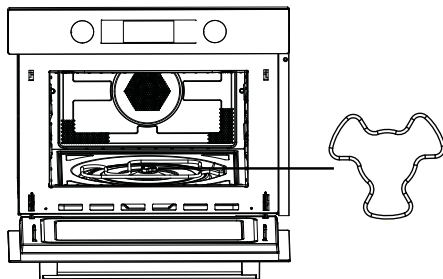

2. Ajuste el ángulo de la sartén para gratinar y del eje.

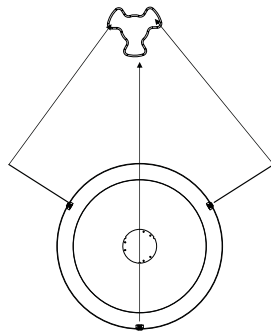

3. Coloque la sartén en la cavidad y ajústela ligeramente.

Panel de mando y características

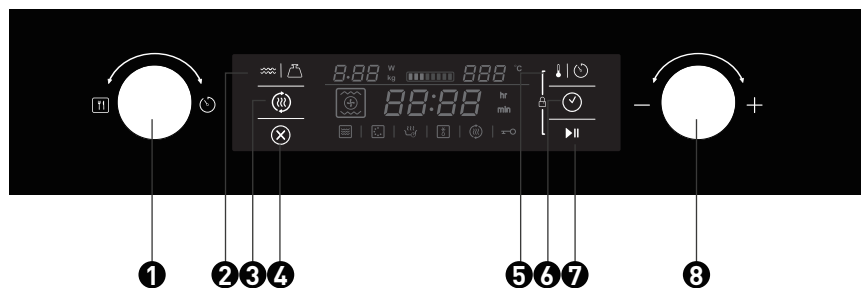



- | | |
|---|---|
| 1 Mando de función | 5 Botón de temperatura/menú automático |
| 2 Botón de potencia/peso | 6 Botón hora |
| 3 Botón de precalentamiento rápido | 7 Botón Inicio/Pausa |
| 4 Botón de Encendido/Apagado | 8 Mando de selección |

Instrucciones de funcionamiento

Este horno microondas utiliza un mando eléctrico moderno para ajustar los parámetros de cocción según sus necesidades y obtener una cocción más optimizada.

Ajuste del reloj

Cuando se enchufe el horno microondas, aparecerá en la pantalla el símbolo "00:00" y la alarma sonará una vez.

- 1) Gire el mando  para ajustar la hora exacta (entre 00:00 y 23:59).
- 2) Después de ajustar la hora exacta, pulse el botón . El reloj ya estará ajustado.

Cocción en el microondas

1) Pulse el botón  para activar la función microondas. En la pantalla parpadea el símbolo "01:00" y aparece el icono del microondas. Si no se realiza ninguna operación durante 10 segundos, la potencia actual se confirmará automáticamente.

2) Gire el mando  para ajustar el tiempo de cocción.

El tiempo máximo de cocción depende de la potencia ajustada. Cuando la potencia es de 900 W, el tiempo máximo es de 30 minutos. Para el resto de potencias es de 90 minutos.

3) Pulse el botón  para ajustar la potencia del microondas.



4) Gire el mando  para ajustar la potencia del microondas (entre 100 y 900 W).



5) Pulse el botón  para comenzar la cocción.



OBSERVACIONES

1) Para cambiar la duración, solo tiene que dejar pulsado el botón  durante tres segundos. La hora desaparecerá y la hora parpadeará en la pantalla.

Gire el mando  para ajustar la nueva hora y pulse el botón  para confirmar el ajuste.

2) Si no quiere tener el reloj en la pantalla, pulse el botón  rápidamente. La hora desaparecerá. Pulse de nuevo el botón  para que la hora vuelva a aparecer en la pantalla.



OBSERVACIONES

El ajuste del tiempo de ajuste se hace de la siguiente forma:

0---1 min	: 1 segundo
1---5 min	: 10 segundos
5---15 min	: 30 segundos
15---60 min	: 1 minuto
60 minutos	: 5 minutos

Tabla de potencias del microondas











Potencia del microondas	100 %	80 %	50 %	30 %	10 %
Visualización	900 W	700 W	450 W	300 W	100 W

La tabla a continuación presenta los niveles de potencia que puede seleccionar en función del tipo de alimentos.

Nivel de potencia	Alimento
900 W	- Hervir agua, recalentar - Cocinar pollo, pescado o verduras
700 W	- Recalentar - Cocinar champiñones, marisco - Cocinar platos a base de huevos o queso
450 W	- Cocinar arroz o sopa
300 W	- Descongelación - Hacer fundir chocolate o mantequilla
100 W	- Descongelar alimentos delicados - Descongelar alimentos de forma irregular - Ablandar el hielo - Dejar que una masa suba



Funciones

Función	Modo
 Microondas	 Microondas <p>Microondas Utilice la función microondas para cocinar y recalentar verduras, patatas, arroz, pescado o carne.</p>
 Calentar	 Aire caliente <p>Aire caliente Con el aire caliente, puede preparar platos de la misma forma que lo haría con un horno tradicional. Este método no utiliza las microondas. Le recomendamos precalentar el horno antes de introducir sus platos.</p>

Función	Modo
	 Grill con ventilador Grill con ventilador Utilice esta función para asar sus alimentos de forma uniforme y hacer al mismo tiempo que sus alimentos tengan un costra dorada.
	 Grill Grill El grill es muy práctico para preparar pequeños trozos de carne o pescado.
Calor	 Aire caliente + calor inferior Utilice esta función para asar trozos grandes de carne, pizza, etc.
Combinado  + 	 Aire caliente Microondas + Aire caliente Utilice esta función para asar sus platos rápidamente.
	 Grill con ventilador Microondas + Grill con ventilador
	 Grill Microondas + Grill Utilice esta función para cocinar platos de forma rápida y hacer al mismo tiempo que sus alimentos tengan un costra dorada (recomendado también para preparar un gratín). Las microondas y el grill se activan al mismo tiempo. Las microondas cocinan y el grill gratina.
 Programas automáticos	 Aire caliente + calor inferior Utilice esta funcionalidad para asar trozos grandes de carnes, pizzas, etc. P01 - P13 Programas de cocción automáticos
 Descongelación	d01 + d02 Descongelación

Cocción con grill

1) Pulse el botón  para activar la función microondas.

2) Gire el mando  para seleccionar el modo de cocción. El indicador  se enciende.

3) Gire el mando  para seleccionar el modo grill. La potencia del grill por defecto está en el nivel tres.

El indicador  se encenderá cuando seleccione la función grill.

4) Pulse el botón  para introducir el nivel del grill.

5) Gire el mando  para seleccionar el nivel 3 (máximo), el nivel 2 o el nivel 1 (mínimo).



Pulse el botón  para seleccionar el modo de ajuste del tiempo de cocción. La duración por defecto es de 10 minutos.



6) Gire el mando  para seleccionar el tiempo de cocción con grill. La duración máxima es de 90 minutos.

7) Pulse el botón  para comenzar la cocción.

Cocción mediante aire caliente envolvente

1) Pulse el botón  para activar la función microondas.

2) Gire el mando  para seleccionar el modo de cocción. El indicador  se enciende.

3) Gire el mando  para seleccionar el modo de aire caliente envolvente.  se enciende.

4) Pulse el botón  para introducir el modo de temperatura.

5) Gire el mando  para seleccionar la temperatura. La temperatura se puede seleccionar entre 50 y 230 °C.



Pulse el botón  para seleccionar el modo de ajuste del tiempo de cocción. La duración por defecto es de 10 minutos.

6) Gire el mando  para ajustar el tiempo de cocción. La duración máxima es de 5 horas.

7) Pulse el botón  para comenzar la cocción.

Cocción con el ventilador del grill

1) Pulse el botón  para activar la función microondas.

2) Gire el mando  para seleccionar el modo de cocción. El indicador  se enciende.

3) Gire el mando  para seleccionar el modo de ventilación del grill. La temperatura por defecto es de 180°.

El indicador  se encenderá cuando seleccione la función grill.

4) Pulse el botón  para seleccionar la temperatura deseada.

5) Gire el mando  para seleccionar la temperatura entre 100 y 230 °C.

Puede elegir las siguientes temperaturas: 100, 105, 110, 115, 120, 125, 130, 135, 140, 145, 150, 155, 160, 165, 170, 175, 180, 185, 190, 195, 200, 205, 210, 215, 220, 225 y 230 °C.



Pulse el botón  para seleccionar el modo de ajuste del tiempo de cocción. La duración por defecto es de 10 minutos.

6) Gire el mando  para ajustar el tiempo de cocción. La duración máxima es de 5 horas.

7) Pulse el botón  para comenzar la cocción.

Aire caliente envolvente + Calor inferior

1) Pulse el botón  para activar la función microondas.

2) Gire el mando  para seleccionar el modo de cocción. El indicador  se enciende.

3) Gire el mando  para seleccionar una cocción combinada mediante aire caliente envolvente y calor inferior.

La temperatura por defecto es de 180°.

El indicador  se encenderá cuando seleccione la función aire caliente envolvente + calor inferior.

4) Pulse el botón  para seleccionar la temperatura deseada.

5) Gire el mando  para seleccionar la temperatura entre 100 y 230 °C.

Puede elegir las siguientes temperaturas: 100, 105, 110, 115, 120, 125, 130, 135, 140,

145, 150, 155, 160, 165, 170, 175, 180, 185, 190, 195, 200, 205, 210, 215, 220, 225 y 230 °C. Pulse el botón  para seleccionar el modo de ajuste del tiempo de cocción. La duración por defecto es de 10 minutos.

6) Gire el mando  para ajustar el tiempo de cocción. La duración máxima es de 5 horas.

7) Pulse el botón  para comenzar la cocción.

Cocción con microondas + Grill

1) Pulse el botón  para activar la función microondas.

2) Gire el mando  para seleccionar el modo combinado.  y  se encenderán.

3) Gire el botón  para seleccionar el modo. Por defecto, la potencia está fijada en el nivel 3.

El indicador  se encenderá cuando seleccione la función grill.

4) Pulse el botón  para seleccionar la temperatura deseada.

5) Gire el mando  para seleccionar la potencia.

6) Pulse el botón  para seleccionar la potencia. La potencia por defecto es de 300W.

7) Gire el mando  para elegir entre 700 W, 450 W, 300 W y 100 W.

8) Pulse el botón  para seleccionar el modo de ajuste del tiempo de cocción. La duración por defecto es de 10 minutos.



9) Gire el mando  para ajustar el tiempo de cocción. La duración máxima es de 90 minutos.

10) Pulse el botón  para comenzar la cocción.

Cocción con microondas + Aire caliente envolvente

1) Pulse el botón  para activar la función microondas.

2) Gire el mando  para seleccionar el modo de cocción.  y  se encenderán.

3) Gire el mando  para seleccionar el modo de aire caliente envolvente. La temperatura por defecto es de 180°.  se enciende.

4) Pulse el botón  para seleccionar la temperatura deseada.

5) Gire el mando  para seleccionar la temperatura entre 50 y 230 °C.

6) Pulse el botón  para seleccionar la potencia. La potencia por defecto es de 300 W.

7) Gire el mando  para elegir entre 700 W, 450 W, 300 W y 100 W.

8) Pulse el botón  para seleccionar el modo de ajuste del tiempo de cocción. La duración por defecto es de 10 minutos.



9) Gire el mando  para seleccionar el tiempo de cocción con grill. La duración máxima es de 90 minutos.

10) Pulse el botón  para comenzar la cocción.

Cocción con microondas + Ventilador del grill

1) Pulse el botón  para activar la función microondas.

2) Gire el mando  para seleccionar el modo combinado.  y  se encenderán.

3) Gire el mando  para seleccionar el modo de cocción. La temperatura por defecto es de 180°. El indicador  se encenderá cuando seleccione la función grill.

4) Pulse el botón  para seleccionar la temperatura deseada.

5) Gire el mando  para seleccionar la temperatura entre 100 y 230 °C.

6) Pulse el botón  para seleccionar la potencia. La potencia por defecto es de 300 W.

7) Gire el mando  para elegir entre 700 W, 450 W, 300 W y 100 W.

8) Pulse el botón  para seleccionar el modo de ajuste del tiempo de cocción. La duración por defecto es de 10 minutos.



9) Gire el mando  para seleccionar el tiempo de cocción con grill. La duración máxima es de 90 minutos.

10) Pulse el botón  para comenzar la cocción.

Cocción con microondas + calor inferior + aire caliente envolvente

1) Pulse el botón  para activar la función microondas.

2) Gire el mando  para seleccionar el modo combinado.  y  se encenderán.

3) Gire el mando  para seleccionar el modo de aire caliente envolvente. La temperatura por defecto es de 180°. El indicador  se encenderá cuando seleccione la función grill.

4) Pulse el botón  para seleccionar la temperatura deseada.

5) Gire el mando  para seleccionar la temperatura entre 100 y 230 °C.

6) Pulse el botón  para seleccionar la potencia. La potencia por defecto es de 300 W.

7) Gire el mando  para elegir entre 700 W, 450 W, 300 W y 100 W.

8) Gire el mando  para seleccionar el modo de ajuste del tiempo de cocción. La duración por defecto es de 10 minutos.



9) Gire el mando  para seleccionar el tiempo de cocción con grill. La duración máxima es de 90 minutos.

10) Pulse el botón  para comenzar la cocción.

Cocción automática

Hay 15 programas automáticos de cocción. Solo tiene que elegir el programa e indicar el peso. La potencia, el tiempo y la temperatura están preajustados.

1) Pulse el botón  para activar la función microondas.

2) Gire el mando  para seleccionar el modo de cocción.  se encenderá cuando se seleccione el menú. La duración de cocción, el peso y el primer número de los programas automáticos se indican en la pantalla.

3) Gire el mando  para seleccionar el menú automático. "P01", "P02"... "P13" se visualizarán.

4) Pulse el botón .

5) Gire el mando  para seleccionar el peso del menú.

6) Pulse el botón  para comenzar la cocción.



Programa	Categoría	Productos
d01 (descongelación)**	Carne, ave y pescado	Cuando oiga un bip, el horno microondas combinado se detendrá. Dele la vuelta al alimento y pulse el botón Inicio/Pausa para continuar el programa de descongelación.
d02 (descongelación)**	Pan, pastel y fruta	
P01**	Verduras	Verduras frescas
P02**	Acompañamientos	Patatas, peladas/cocinadas
P03*	Acompañamientos	Patatas, asadas Cuando oiga un bip, dele la vuelta a sus alimentos. El horno microondas combinado comienza la fase siguiente automáticamente.
P04	Aves/Pescado	Trozo de pollo/pescado Cuando oiga un bip, dele la vuelta a sus alimentos. El horno microondas combinado comienza la fase siguiente automáticamente.
P05*	Pastelería	Pasteles
P06*	Pastelería	Tarta de manzana
P07*	Pastelería	Quiche
P08**	Recalentar	Bebida/Sopa
P09**	Recalentar	Plato cocinado
P10**	Recalentar	Salsa/Guiso de carne/Plato
P11*	Plato cocinado	Congelado/Pizza
P12*	Plato cocinado	Patatas fritas al horno Cuando oiga un bip, dele la vuelta a sus alimentos. El horno microondas combinado comienza la fase siguiente automáticamente.
P13*	Plato cocinado	Congelado/Lasaña

- Los programas marcados con una * necesitan un precalentamiento. Durante el precalentamiento, el tiempo de cocción se pone en pausa y el símbolo de precalentamiento se enciende. Después del precalentamiento, sonará una alarma y el símbolo de precalentamiento parpadeará.
- Los programas marcados con dos ** solo utilizan la función microondas.

Función precalentamiento

La función precalentamiento se puede activar cuando elija una de las siguientes funciones: Aire caliente envolvente, Grill, Calor inferior - Aire caliente envolvente, Microondas + Aire caliente envolvente, Microondas + Grill y Microondas + Aire caliente envolvente + Calor inferior.

1) Pulse el botón . El icono de precalentamiento aparece en la pantalla.

2) Pulse el botón  para iniciar el precalentamiento. Cuando se alcance la buena temperatura, sonarán tres bips. Puede detener el precalentamiento abriendo la puerta del horno o pulsando el botón .



OBSERVACIONES

La función precalentamiento solo funciona si ya ha seleccionado uno de los modos anteriores. Durante el precalentamiento la función microondas se apaga.

Particularidades de visualización

1) Durante el ajuste del horno, si usted no realiza ninguna operación, este se confirmará automáticamente después de 10 segundos. La única excepción se refiere al ajuste de la hora durante la primera utilización.

2) En el caso del programa de ajuste, después de haberlo ajustado durante tres segundos, se confirmará transcurridos tres segundos.





3) Cuando el horno esté en la fase de ajuste o en pausa, incluido para los programas automáticos y de descongelación, se apagará si no realiza ninguna operación durante cinco minutos.





4) La lámpara del horno permanecerá encendida mientras la puerta esté abierta.

5) La lámpara del horno permanecerá encendida mientras el horno está en pausa.

6) Pulse el botón  para continuar la cocción si la puerta se ha abierto durante el proceso de cocción.

Función seguridad infantil

Bloqueo: durante el tiempo de espera, pulse simultáneamente los botones  y  . Sonará un bip largo que indica que la seguridad infantil está activada y se encenderá el indicador .

Desbloqueo: durante el tiempo de espera, pulse los botones    durante 3 segundos, sonará un largo bip que indica que el bloqueo se ha desactivado y el indicador  se apagará.

Limpieza

Asegúrese de desenchufar el aparato de la alimentación eléctrica.

1. Limpie la cavidad del horno después de utilizarlo con un paño ligeramente húmedo.

2. Limpie los accesorios de forma habitual con agua y jabón.

3. El marco de la puerta, la junta y las partes de alrededor deben limpiarse con cuidado con un paño húmedo si están sucios.

4. No utilice productos limpiadores abrasivos ni rascadores de metal para limpiar el vidrio de la puerta del horno, ya que podría arañar la superficie y dañar el vidrio.

5. Truco de limpieza: para una limpieza más fácil de las paredes interiores que los alimentos han podido tocar, ponga la mitad de un limón en un cuenco, añada 300 ml de agua y caliente a potencia máxima su microondas durante 10 minutos. Seque el horno con un paño suave y seco.

Precaución con los utensilios

Riesgo de heridas personales

Es peligroso para cualquier persona no habilitada realizar cualquier operación de mantenimiento o reparación que implique retirar la tapa de protección contra las microondas.

Consulte las instrucciones de los "materiales que puede utilizar o que debe evitar en su horno microondas". Puede haber algunos utensilios no metálicos que no se aconseja utilizar en un horno microondas. En caso de duda, puede probar el utensilio siguiendo el procedimiento indicado a continuación.

Prueba del utensilio:

1. Rellene un recipiente que se pueda introducir en el microondas con un vaso de agua (250 ml) y colóquelo dentro del utensilio que desea probar.
2. Encienda el microondas a la potencia máxima durante un minuto.
3. Toque con cuidado el utensilio. Si el utensilio vacío está caliente, no lo utilice para calentar en el microondas.
4. No supere un minuto de tiempo.

Solución de problemas

Normal

Interferencias del horno microondas con la recepción de su televisión. Puede haber interferencias con la recepción de la radio y la televisión cuando su horno microondas está en funcionamiento. Estas interferencias son similares a aquellas emitidas por los aparatos electrodomésticos como las batidoras, los aspiradores y los ventiladores eléctricos. Es normal.

Luz del horno poco intensa. Cuando recalienta en el horno con poca potencia, la luz del horno puede disminuir su intensidad. Es normal.

Se acumula vapor en la puerta y sale aire caliente de la ventilación. Cuando cocine alimentos en el microondas estos pueden desprender vapor. La mayor parte del vapor saldrá por los orificios de ventilación. Pero puede que se quede acumulado en las zonas más frescas como la puerta del horno. Es normal.

El horno arranca por accidente sin alimentos en el interior. Está prohibido hacer funcionar el aparato en vacío. Es muy peligroso.

Problema

Causa posible

Solución

El horno microondas no funciona.	1) El cable de alimentación no está enchufado correctamente.	Desenchúfelo. Espere 10 segundos y luego vuelva a enchufarlo.
	2) El fusible ha saltado o el disyuntor se ha activado.	Sustituir el fusible o reiniciar el disyuntor (reparar por un profesional)
	3) Problema con la salida.	Pruebe la salida con otros aparatos eléctricos.
El horno microondas no calienta.	4) La puerta no está bien cerrada	Cierre bien la puerta.

RECOGIDA SELECTIVA DE RESIDUOS DE APARATOS ELÉCTRICOS Y ELECTRÓNICOS



Este aparato lleva el símbolo RAEE (Residuos de Aparatos Eléctricos y Electrónicos) que significa que al final de su vida útil, no debe tirarse a la basura, sino que debe llevarse a la unidad de clasificación de residuos de la localidad. La valorización de los residuos contribuye a conservar nuestro medio ambiente.

PROTECCIÓN DEL MEDIO AMBIENTE - DIRECTIVA 2012/19/EU

Para preservar nuestro medio ambiente y nuestra salud, la eliminación de los aparatos eléctricos y electrónicos al final de su vida útil debe hacerse según normas muy precisas y requiere la implicación de todos, tanto del proveedor como del usuario.

Es por esta razón por la que su aparato, tal y como señala el símbolo  que se encuentra en su placa de características o en su embalaje, no debe, bajo ningún concepto, tirarse a la basura pública o privada destinada a los residuos domésticos. El usuario tiene derecho a depositar el aparato en un lugar público de recogida selectiva de residuos para que sea reciclado o reutilizado para otras aplicaciones de conformidad con la directiva.

CONDITIONS DE GARANTIE

FR

Ce produit est garanti pour une période de 2 ans à partir de la date d'achat*, contre toute défaillance résultant d'un vice de fabrication ou de matériel. Cette garantie ne couvre pas les vices ou les dommages résultant d'une mauvaise installation, d'une utilisation incorrecte ou de l'usure anormale du produit.

*sur présentation du ticket de caisse.

GARANTIEVOORWAARDEN

NL

Dit product wordt gegarandeerd voor een periode van 2 jaar vanaf de aankoopdatum*, voor elke storing die het gevolg is van een fabricagefout of het materiaal. Gebreken of schade door slechte installatie, onjuist gebruik of abnormale slijtage van het product worden niet gedekt door deze garantie.

*op vertoon van kassabon.

CONDICIONES DE GARANTÍA

ES

Este producto tiene una garantía por un período de 2 años a partir de la fecha de compra*, ante cualquier fallo resultante de un defecto de fabricación o de material. Esta garantía no cubre los defectos o los daños provocados por una mala instalación, un uso inadecuado o por un desgaste anormal del producto.

*mediante la presentación del comprobante de compra.

ELECTRO DEPOT

1 route de Vendeville

59155 FACHES-THUMESNIL - FRANCE



Made in PRC

PN:16170000A79415