



**ENERG**

енергия · ενέργεια

Y IJA

IE IA

**VALBERG**

962458  
DH 60 MK 302C

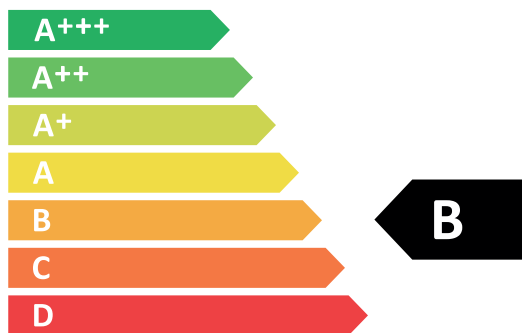

**28**  
kWh/annum

ABC**D**EFG

ABC**D**EFG

ABC**D**EFG

**65** dB

65/2014

## FR CONDITION DE GARANTIE

Ce produit est garanti pour une période de 2 ans à partir de la date d'achat\*, contre toute défaillance résultant d'un vice de fabrication ou de matériau. Cette garantie ne couvre pas les vices ou les dommages résultant d'une mauvaise installation, d'une utilisation incorrecte ou de l'usure anormale du produit.

\*sur présentation du ticket de caisse.

## NL GARANTIEVOORWAARDEN

Dit product wordt gegarandeerd voor een periode van 2 jaar vanaf de aankoopdatum\*, voor elke storing die het gevolg is van een fabricagefout of het materiaal. Gebreken of schade door slechte installatie, onjuist gebruik of abnormale slijtage van het product worden niet gedekt door deze garantie.

\*op vertoon van kassabon.

## ES CONDICIONES DE LA GARANTÍA

Este producto tiene una garantía por un período de 2 años a partir de la fecha de compra\*, ante cualquier fallo resultante de un defecto de fabricación o de material. Esta garantía no cubre los defectos o los daños provocados por una mala instalación, un uso inadecuado o por un desgaste anormal del producto.

\*mediante la presentación del comprobante de compra.

ELECTRO DEPOT

1 route de Vendeville

59155 FACHES-THUMESNIL

France



**Hotte aspirante  
Dampkap  
Campana extractora**

962458 - DH 60 MK 302C

962459 - DH 60 MX 302C

962460 - DH 90 MX 302C

GUIDE D'UTILISATION .....	02
HANDLEIDING .....	22
MANUAL DEL USUARIO .....	42





ENERG  
енергия · ενέργεια

Y IJA  
IE IA

▲▲▲▲▲  
**VALBERG**

962459  
DH 60 MX 302C



**28**  
kWh/annum

ABC**D**EFG

A**BC**DEFG

ABC**D**EFG

**65**dB

65/2014

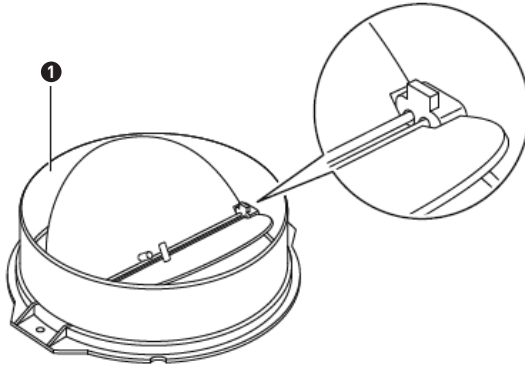
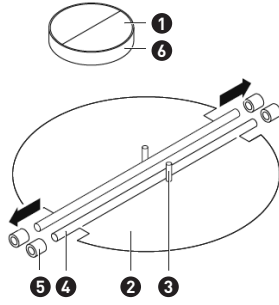







**ENERG**

енергия · ενέργεια



**▲▲▲▲▲**  
**VALBERG**

962460  
DH 90 MX 302C



**29**  
kWh/annum

ABC**D**EFG

A**B**CDEFG

ABC**D**EFG

**64**dB

65/2014



# Merci !

Merci d'avoir choisi ce produit VALBERG.  
Choisis, testés et recommandés par ELECTRO DEPOT,  
les produits de la marque VALBERG vous assurent  
une utilisation simple, une performance fiable et  
une qualité irréprochable.  
Grâce à cet appareil, vous savez que chaque utilisation  
vous apportera satisfaction.

Bienvenue chez ELECTRO DEPOT.

Visitez notre site Internet : [www.electrodepot.fr](http://www.electrodepot.fr)  
[www.electrodepot.be](http://www.electrodepot.be)

## VOTRE AVIS COMPTE !



PARTAGEZ  
VOTRE EXPERIENCE  
SUR LES PRODUITS

Parce que votre satisfaction est notre priorité, nous vous proposons de donner votre avis sur ce produit. Il sera transmis et analysé par nos équipes afin d'améliorer continuellement le produit.

**Donnez votre avis sur : <http://www.electrodepot.fr/avis-client>**



**ELECTRO DEPOT**

<b>A</b> Avant d'utiliser l'appareil	4	Consignes de sécurité
	9	Description de l'appareil
<hr/>		
<b>B</b> Aperçu de l'appareil	10	Caractéristiques techniques
<hr/>		
<b>C</b> Utilisation de l'appareil	12	Installation (évacuation vers l'extérieur)
	14	Utilisation de votre hotte aspirante
<hr/>		
<b>D</b> Informations pratiques	15	Nettoyage et entretien
	19	Dépannage
	20	Protection de l'environnement
	21	Emballage et environnement
	21	Mise au rebut de votre ancien appareil

Les notices sont aussi disponibles sur le site  
<http://www.electrodepot.fr/sav/notices/>  
<http://www.electrodepot.be/fr/sav/notices>

## Consignes de sécurité

**LISEZ ATTENTIVEMENT CES INSTRUCTIONS AVANT D'UTILISER L'APPAREIL ET CONSERVEZ-LES POUR POUVOIR VOUS Y REPORTER ULTÉRIEUREMENT.**

### Avertissements de sécurité généraux

- Veuillez vous référer au chapitre approprié de cette notice pour les détails concernant le nettoyage et l'entretien.

- Cet appareil peut être utilisé par des enfants âgés d'au moins 8 ans et par des personnes ayant des capacités physiques, sensorielles ou mentales réduites ou dénuées d'expérience ou de connaissance, s'ils (si elles) sont correctement

surveillé(e)s ou si des instructions relatives à l'utilisation de l'appareil en toute sécurité leur ont été données et si les risques encourus ont été appréhendés.

- Les enfants ne doivent pas jouer avec l'appareil.

- Le nettoyage et l'entretien par l'utilisateur ne doivent pas être effectués par des enfants sans surveillance.

- Il convient de respecter les précautions lors de l'installation de cet appareil précisées dans cette notice.

- La fiche de prise de courant doit rester accessible ou un interrupteur doit être installé dans les canalisations fixes conformément aux règles d'installation afin de permettre la déconnexion

de l'appareil au réseau d'alimentation en toute circonstance.

- Il convient de se référer au schéma de cette notice pour respecter les points suivants :

- Dimensions de l'espace à prévoir pour l'appareil.

- Dimensions et position des moyens pour supporter et fixer l'appareil dans cet espace.

- Distances minimales entre les différentes parties de l'appareil et la structure environnante.

- Dimensions minimales des ouvertures de ventilation et leur disposition correcte.

- Connexion de l'appareil au réseau d'alimentation.

- Si le câble d'alimentation est endommagé, il doit être remplacé par le fabricant, son service après-vente ou des personnes de qualification similaire afin d'éviter un danger.

- Il convient de respecter les indications pour la fixation de l'appareil à son support.

- L'utilisation d'adhésifs est proscrite dans la mesure où ceux-ci ne sont pas considérés comme des moyens de fixation fiables.

### **Avertissements de sécurité spécifiques**

- Si l'appareil renvoie l'air à l'extérieur de la pièce (Mode d'aspiration à extraction), une ventilation convenable de la pièce doit être prévue lorsqu'une hotte de cuisine est utilisée simultanément avec des appareils utilisant du gaz ou un autre combustible.

- Veuillez respecter les détails de cette notice concernant la méthode et la fréquence de nettoyage.

- Il y a un risque d'incendie si le nettoyage n'est pas effectué conformément aux instructions.

- Ne pas flamber d'aliments sous la hotte de cuisine.

**ATTENTION**

Les parties accessibles de cet appareil peuvent devenir chaudes lorsqu'il est utilisé avec des appareils de cuisson.

- Si l'appareil renvoie l'air à l'extérieur de la pièce (Mode d'aspiration à extraction), l'air ne doit pas être envoyé dans un conduit utilisé pour évacuer les fumées d'appareils utilisant du gaz ou un autre combustible.

- La distance minimale à respecter entre la surface support des récipients de cuisson de la table de cuisson

et la partie la plus basse de la hotte de cuisine doit être de 65 cm minimum.

**ATTENTION**

Si les instructions d'installation pour la table de cuisson à gaz spécifient une distance plus grande, celle-ci doit être prise en compte.

**Les réglementations concernant l'évacuation de l'air doivent être respectées.**

**AVERTISSEMENT**

Ne pas suivre les instructions pour l'installation des vis ou des dispositifs de fixation peut entraîner des dangers électriques.

Si l'appareil dispose d'un système d'extraction à flux descendant comme les hottes escamotables dites « plan de travail ».

- Si l'appareil dispose d'un système d'éclairage et si la lampe est remplaçable par l'utilisateur, veuillez lire les informations relatives à sa méthode de remplacement dans le chapitre de la notice d'utilisation.

- Si une lampe n'est pas remplaçable par l'utilisateur, cela est précisé dans les caractéristiques techniques de l'appareil, il convient dans ce cas de faire appel au service après-vente si celle-ci s'avère défectueuse

- Les types de lampes pouvant être utilisées, ainsi que les illustrations et le code ILCOS D, sont précisés dans le chapitre

- Assurez-vous que le conduit n'est pas plié à plus de 90 degrés, sinon cela nuirait à l'efficacité de la hotte aspirante.

### **Avertissements de sécurité supplémentaires**

- Cet appareil est uniquement destiné à l'aspiration d'air vicié au-dessus d'une table de cuisson dans un cadre domestique et en aucun cas à une utilisation dans un cadre commercial ou industriel.

- Cet appareil est destiné à un usage domestique uniquement.

- Il ne convient pas à l'utilisation dans des applications analogues telles que :
  - Les coins cuisines réservés au personnel des magasins, bureaux et autres environnements professionnels.
  - Les fermes et l'utilisation par les clients des hôtels, motels et autres environnements à caractère résidentiel.
  - Les environnements du type chambres d'hôtes.
  - La restauration et autres applications similaires hormis la vente au détail.
- Il convient de ne pas transporter l'appareil seul.
- Toute installation ou connexion non conforme aux réglementations nationales en vigueur ne peut être incombée au fabricant.
- Retirer toutes les parties de l'emballage avant l'installation.
- Si l'appareil ne dispose pas de fiche secteur, la connexion électrique doit être effectuée uniquement par un électricien qualifié.
- Avant raccordement, coupez tout d'abord l'alimentation électrique via le moyen de déconnexion de l'alimentation fixe (contacteur du tableau électrique, fusible, disjoncteur, ...).
- Le câble d'alimentation doit disposer de sections de diamètres suffisants pour gérer la puissance maximale de l'appareil.
- De plus, le calibre de protection du tableau électrique (fusible) doit être adapté.

**AVERTISSEMENT**

**Ne pas connecter l'appareil au secteur avec les mains mouillées, risque d'électrocution.**

approfondi de l'appareil doit être effectuée avec la prise électrique débranchée ou après la coupure de l'alimentation électrique.

- Ne jamais démonter ou modifier l'appareil.

- En cas de dysfonctionnement qui ne peut être résolu grâce aux informations fournies dans cette notice, veuillez contacter le service après-vente.

- Le câble d'alimentation doit être placé de sorte qu'il ne touche aucune partie chaude de la table de cuisson ou d'un autre appareil à proximité.

- Toute intervention relative au nettoyage et/ou entretien

## Description de l'appareil

**1** Clapet d'air

**2** Système anti-retour

**3** Goupille

**4** Axe

**5** Orifices

**6** Hotte



## Caractéristiques techniques

Fiche produit selon règlement UE N°65/2014

Marque	Valberg	Valberg
Identification du modèle	DH 60 MK 302C DH 60 MX 302C	DH 90 MX 302C
Code produit	962458 / 962459	962460
Consommation d'énergie annuelle en kWh	28	29
Classe d'efficacité énergétique	B	B
Efficacité fluidodynamique	14,2	15,3
Classe d'efficacité fluidodynamique	D	D
Efficacité lumineuse en lux/Watt	45,5	35,5
Classe d'efficacité lumineuse	A	A
Efficacité de filtration des graisses en %	68,8	70,8
Classe d'efficacité de filtration des graisses	D	D
Débit d'air en m <sup>3</sup> /h à la vitesse minimale en fonctionnement normal	217	221
Débit d'air en m <sup>3</sup> /h à la vitesse maximale en fonctionnement normal	315	337
Emissions acoustiques de l'air pondérées de la valeur A en dB à la vitesse minimale en fonctionnement normal	59	59
Emissions acoustiques de l'air pondérées de la valeur A en dB à la vitesse maximale en fonctionnement normal	65	64
Consommation d'énergie en W en mode « arrêt »	0	0
Dimensions L x W x H (cm)	60x50x102.5	90x50x102.5
Poids	10kg	14kg
Facteur d'accroissement dans le temps (f)	1,5	1,4
Indice d'efficacité énergétique (EElhotte)	64,2	63,2
Débit d'air en m <sup>3</sup> /h mesuré au point de rendement maximal (Q <sub>bep</sub> )	172,8	202,9
Pression d'air en Pa mesurée au point de rendement maximal (P <sub>bep</sub> )	139	135
Débit d'air maximal en m <sup>3</sup> /h (Q <sub>max</sub> )	362	348

Marque	Valberg	Valberg
Puissance électrique à l'entrée en W mesurée au point de rendement maximal (Wbep)	46,9	49,6
Puissance nominale en W du système d'éclairage (Wl)	2	4
Éclairage moyen en lux du système d'éclairage sur la surface de cuisson (Emoyen)	91	142
Alimentation assignée (Tension en V, nature du courant & fréquence en Hz)	220-240 ~ 50	220-240 ~ 50
Classe de protection électrique	Classe I	Classe I
Puissance moteur assignée en W	65	65
Nombre et type d'éclairage	1 x Module LED	2 x Module LED
Puissance d'éclairage en W par éclairage / totale	2 / 2	2 / 4
Eclairage remplaçable par l'utilisateur	Non	Non
Puissance totale assignée en W	67	69

## Installation (évacuation vers l'extérieur)

### Montage du clapet d'air

Si la hotte aspirante n'est pas équipée d'un clapet d'air ❶ assemblé, vous devez monter les deux moitiés sur le corps de la hotte. Les illustrations ci-dessous relatives au montage du clapet d'air ne sont fournies qu'à titre indicatif, l'évacuation peut varier selon les modèles et les configurations.

Pour monter le clapet d'air ❶ :

- vous devez monter les deux moitiés ❷ sur le corps de la hotte ❸ ;
- la goupille ❹ doit être orientée vers le haut ;
- l'axe ❺ doit être inséré dans les trous ❻ sur le corps de l'appareil ;
- répétez toutes les opérations pour la deuxième moitié.

### Installation

Si vous disposez d'une évacuation vers l'extérieur, vous pouvez raccorder votre hotte aspirante de la manière indiquée dans l'illustration ci-dessous, au moyen d'un conduit d'extraction (tuyau flexible en aluminium, émail ou autre matériau non inflammable, d'un diamètre intérieur de 150 mm).

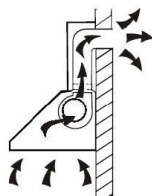

- Avant toute installation, éteignez l'appareil et débranchez-le de la prise de courant.

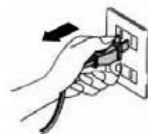

- Pour un résultat optimal, la hotte aspirante doit être installée à une distance de 65 à 75 cm au-dessus de la surface de cuisson.

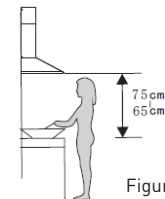

Figure 1

- Après avoir déterminé la hauteur d'installation, percez 5 trous de  $\varnothing 8$  mm à un endroit approprié pour accueillir le crochet et le support de cheminée intérieure et veillez à ce qu'ils soient alignés. La position du support de cheminée intérieure correspond à l'emplacement de la cheminée. Voir figure 2.

- Vissez et resserrez le crochet sur le mur à l'aide des 3 vis (4 mm x 40 mm) et des chevilles murales fournies. Utilisez ensuite 2 vis ST4 de 40 mm pour fixer le support de cheminée intérieure. Voir figure 2.

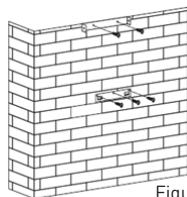

Figure 2

- Placez le clapet d'air et l'adaptateur sur l'évacuation et fixez-les à l'aide de ruban adhésif (voir figure ci-dessous). Installez le tuyau d'expansion sur l'adaptateur de l'évacuation et fixez-le avec un collier de serrage. Veuillez noter que le tuyau d'expansion n'est pas fourni avec cet appareil. Voir figure 3.

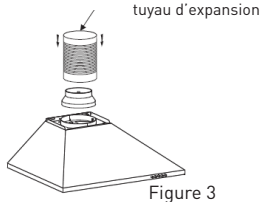

Figure 3

- Fixez le support de cheminée extérieure sur la cheminée extérieure, tout en vous assurant de pouvoir régler librement à l'intérieur la hauteur de la cheminée intérieure. Voir figure 4.

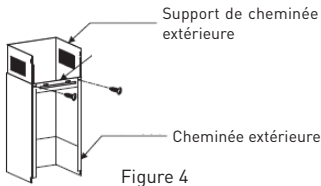

Figure 4

- Alignez les trous de crochet de la hotte avec le crochet sur le mur et accrochez l'appareil sur le crochet. Fixez ensuite l'appareil à travers les trous de sécurité avec 2 vis de sécurité (4 mm x 30 mm). Remarque: Les deux trous de sécurité sont positionnés sur le boîtier arrière, avec un diamètre de 6 mm. Voir figure 5.

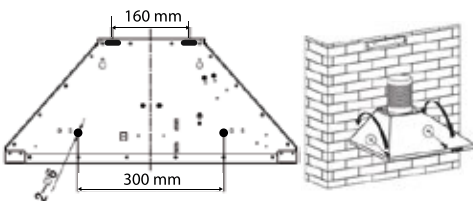

Figure 5

- Réglez la hauteur de la cheminée intérieure par rapport à la position du support de cheminée intérieure et fixez-la à l'aide de vis. Voir figure 6.

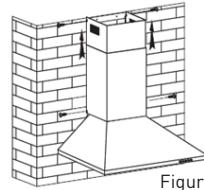

Figure 6

- Avant d'utiliser l'appareil, lisez toutes les instructions et assurez-vous que la puissance nominale de la hotte aspirante correspond à celle de l'alimentation.



## REMARQUE

Les deux événements de sécurité sont placés sur le capot arrière et présentent un diamètre de 6 mm.

## CONSEILS POUR L'INSTALLATION DU CONDUIT D'ÉVACUATION

Les règles suivantes doivent être rigoureusement suivies, afin d'obtenir une extraction d'air optimale :

- Assurez-vous que le tuyau d'expansion reste court et droit.
- Ne raccourcissez pas et n'entravez pas le tuyau d'expansion.
- Lorsque vous utilisez le tuyau d'expansion, installez-le toujours de manière à ce qu'il soit bien tendu pour limiter les pertes de pression.
- Le non-respect de ces consignes de base nuira aux performances de la hotte et accroîtra son niveau sonore.
- Tous travaux d'installation doivent être réalisés par un électricien qualifié ou une autre personne compétente.

- Ne raccordez pas l'ensemble des conduits d'évacuation de la hotte à un système de ventilation existant qui est utilisé pour un autre appareil, comme des conduites de chauffage, de gaz ou d'air chaud.

- L'angle de pliage du tuyau d'expansion doit être inférieur à  $120^\circ$  ; vous devez diriger le tuyau horizontalement, ou vous avez également la possibilité d'orienter le tuyau vers le haut depuis le point initial et de diriger vers un mur extérieur.

- Après l'installation, vérifiez que la hotte aspirante est de niveau, pour éviter l'accumulation de graisse à son extrémité.

- Assurez-vous que le tuyau d'expansion choisi pour l'installation respecte les normes applicables et est ignifugé.

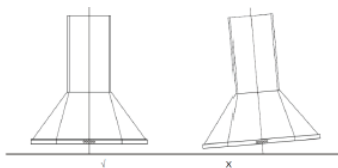

## AVERTISSEMENT

- Pour des raisons de sécurité, veuillez utiliser uniquement des vis de fixation ou de montage présentant les dimensions recommandées dans ce guide d'utilisation.

- Toute installation de vis ou de dispositifs de fixation non conforme aux présentes instructions peut entraîner un danger électrique.

## Utilisation de votre hotte aspirante

### Boutons de commande

- Appuyez sur le bouton Arrêt et le moteur s'arrêtera.

- Appuyez sur le bouton Basse vitesse et le moteur fonctionnera à faible vitesse.

- Appuyez sur le bouton Vitesse moyenne et le moteur fonctionnera à une vitesse intermédiaire.

- Appuyez sur le bouton Grande vitesse et le moteur fonctionnera à une vitesse élevée.

- Appuyez sur le bouton Lumière et les deux lumières s'allumeront. Appuyez à nouveau dessus pour les éteindre.



Arrêt



Grande vitesse



Vitesse moyenne



Basse vitesse



Lumière

## Nettoyage et entretien



### ATTENTION

- Avant de procéder à des opérations d'entretien ou de nettoyage, la hotte aspirante doit être débranchée de l'alimentation électrique principale. Assurez-vous d'avoir éteint la hotte au niveau de la prise murale et débranché la fiche.

- Les surfaces externes étant sensibles aux rayures et aux abrasions, veuillez suivre les consignes de nettoyage afin d'obtenir un résultat optimal sans endommager l'appareil.



### Généralités

L'entretien, et en particulier le nettoyage, doivent être effectués une fois que l'appareil a refroidi. Évitez de laisser des substances alcalines ou acides (jus de citron, vinaigre, etc.) sur les surfaces.

### Acier inoxydable

L'acier inoxydable doit être nettoyé régulièrement (par exemple, à un rythme hebdomadaire) pour prolonger sa durée de vie. Séchez la surface à l'aide d'un chiffon doux et propre. Il est possible d'utiliser un liquide de nettoyage spécifique pour acier inoxydable.

**REMARQUE**

Veillez à essuyer dans le sens longitudinal de l'acier inoxydable pour éviter l'apparition de toutes rayures inesthétiques.

**Surface du panneau de commande**

Le panneau de commande encastré peut être nettoyé avec de l'eau tiède savonneuse. Assurez-vous que le chiffon est propre et bien essoré avant de commencer à nettoyer. Utilisez un chiffon doux et sec pour éliminer toute humidité résiduelle après le nettoyage.

**REMARQUE IMPORTANTE**

Employez des détergents neutres et évitez les produits chimiques agressifs, les détergents ménagers puissants ou les produits contenant des substances abrasives, car ils nuiraient à l'aspect de l'appareil, risqueraient de retirer les éventuelles illustrations imprimées sur le panneau de commande et entraîneraient l'annulation de la garantie du fabricant.

**Version recyclage:**

- Pour transformer la hotte de la version évacuation en version recyclage, demandez à votre vendeur des filtres à charbon actif.

**Installez le filtre à charbon actif (cassette)**

- Pour installer le filtre à charbon actif, le filtre en aluminium doit être préalablement retiré.

- Ouvrez la grille, appuyez sur le dispositif de verrouillage, puis tirez le filtre vers le bas.

- Placez le filtre à charbon actif dans l'appareil, puis fixez-le en le tournant dans le sens inverse des aiguilles d'une montre.

- Remplacez la grille dans sa position initiale.

Installez le filtre à charbon actif (à découper)

- Pour installer le filtre à charbon actif, le filtre en aluminium doit être préalablement retiré.

- Placez le filtre pré-découper au dessus du filtre aluminium.

- Remplacez le filtre aluminium.

- Il est conseillé de mettre la hotte en service quelques minutes avant de commencer à cuisiner. De même, il est conseillé de l'arrêter 15 minutes après avoir terminé la cuisson pour éliminer au maximum les odeurs et évacuer l'air vicié.

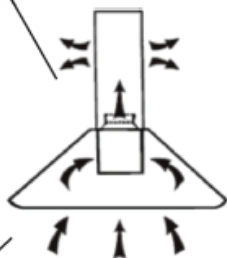
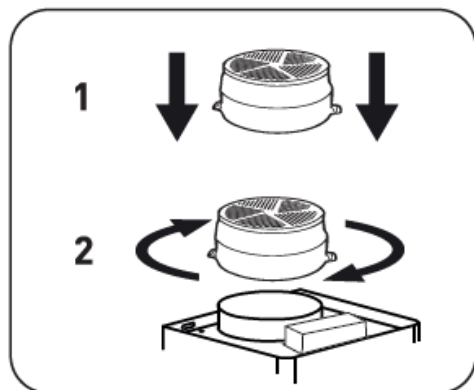

**REMARQUE**

- Assurez-vous que le filtre soit bien fixé ; dans le cas contraire, il risquerait de se détacher et de présenter un danger.

- L'installation d'un filtre à charbon diminue la puissance d'aspiration de la hotte.

## Dépannage

Problèmes	Causes potentielles	Solutions
<b>La lumière s'allume, mais le moteur ne fonctionne pas</b>	L'interrupteur de la hotte est éteint	Enclenchez l'interrupteur de la hotte
	Panne de l'interrupteur de la hotte	Contactez le centre de réparation
	Panne du moteur	Contactez le centre de réparation
<b>La lumière ne s'allume pas et le moteur ne fonctionne pas</b>	Les fusibles de la maison ont grillé	Remettez/remplacez les fusibles
	Le cordon d'alimentation n'est pas bien inséré ou est débranché	Réinsérez le cordon dans la prise de courant. Allumez la prise.
<b>Fuite d'huile</b>	La valve unidirectionnelle et l'évacuation ne sont pas fixées de manière étanche	Retirez la valve unidirectionnelle et fixez-la avec un produit d'étanchéité
	Fuite au niveau du raccordement entre la cheminée et le capot	Retirez la cheminée et fixez-la de manière étanche
<b>Les lumières ne fonctionnent pas</b>	Ampoules cassées/défectueuses	Remplacez les ampoules en suivant les indications de ce guide d'utilisation
<b>Aspiration insuffisante</b>	La distance entre la hotte et la cuisinière est trop grande	Remontez la hotte à la bonne distance
<b>La hotte aspirante est penchée</b>	Les vis de fixation ne sont pas suffisamment serrées	Resserrez les vis de fixation et veillez à ce que la hotte soit horizontale



## REMARQUE

Toutes réparations électriques effectuées sur cet appareil doivent être conformes à votre législation locale, nationale et fédérale. Veuillez contacter le centre de réparation en cas de doute avant d'entreprendre l'une des opérations ci-dessus. Débranchez toujours l'appareil de l'alimentation avant de l'ouvrir.

## Protection de l'environnement



### REMARQUE

Voici comment réduire votre impact environnemental global (par exemple, votre consommation énergétique lors du processus de cuisson) :

- Installez la hotte aspirante dans un endroit approprié, suffisamment aéré.

- Nettoyez régulièrement la hotte pour ne pas obstruer le passage de l'air.

- N'oubliez pas d'éteindre l'éclairage de la hotte aspirante après avoir fini de cuisiner.

- N'oubliez pas d'éteindre la hotte aspirante après avoir fini de cuisiner.

### Informations relatives au démontage

Ne démontez pas l'appareil d'une manière autre que celle qui est indiquée dans le guide d'utilisation. L'appareil ne doit pas être démonté par l'utilisateur. Une fois en fin de vie, l'appareil ne doit pas être jeté avec les déchets ménagers. Consultez votre municipalité ou votre détaillant pour obtenir des conseils en matière de recyclage.

## Emballage et environnement

### MISE AU REBUT DES MATÉRIAUX D'EMBALLAGE

Les matériaux d'emballage protègent votre machine contre les dommages susceptibles de survenir pendant le transport.

Ces matériaux sont respectueux de l'environnement puisqu'ils sont recyclables. Le recyclage des matériaux permet à la fois d'économiser les matières premières et de réduire la production de déchets.

## Mise au rebut de votre ancien appareil

### COLLECTE SÉLECTIVE DES DÉCHETS ÉLECTRIQUES ET ÉLECTRONIQUES



Cet appareil comporte le symbole DEEE (Déchet d'Équipement Électrique et Électronique) signifiant qu'en fin de vie, il ne doit pas être jeté aux déchets ménagers, mais déposé au centre de tri de la localité. La valorisation des déchets permet de contribuer à préserver notre environnement.

### PROTECTION DE L'ENVIRONNEMENT - DIRECTIVE 2012/19/EU

Afin de préserver notre environnement et notre santé, l'élimination en fin de vie des appareils électriques et électroniques doit se faire selon des règles bien précises et nécessite l'implication de chacun, qu'il soit fournisseur ou utilisateur.



C'est pour cette raison que votre appareil, tel que le signale le symbole  apposé sur sa plaque signalétique ou sur l'emballage, ne doit en aucun cas être jeté dans une poubelle publique ou privée destinée aux ordures ménagères. L'utilisateur a le droit de déposer l'appareil dans des lieux publics de collecte procédant à un tri sélectif des déchets pour être soit recyclé, soit réutilisé pour d'autres applications conformément à la directive.

**Pour la sécurité des enfants, rangez vos vieux appareils en lieu sûr jusqu'à ce qu'ils soient mis au rebut, hors de votre domicile.**



Nos emballages peuvent faire l'objet  
d'une consigne de tri.  
Pour en savoir plus : [www.consignesdetri.fr](http://www.consignesdetri.fr)

# Bedankt!

Proficiat met uw keuze voor een product van VALBERG. De selectie en de testen van de toestellen van VALBERG gebeuren volledig onder controle en supervisie van ELECTRO DEPOT. We staan garant voor de kwaliteit van de toestellen van VALBERG, die uitmunten in hun eenvoudig gebruik, hun betrouwbare werking en hun onberispelijke kwaliteit.

ELECTRO DEPOT beveelt de VALBERG toestellen aan en is ervan overtuigd dat u uiterst tevreden zal zijn bij elk gebruik van het toestel. Welkom bij ELECTRO DEPOT.

Bezoek onze website: [www.electrodepot.be](http://www.electrodepot.be)



<b>A</b>	<b>Alvorens het toestel te gebruiken</b>	24	Veiligheidsvoorschriften
		29	Beschrijving van het toestel
<hr/>			
<b>B</b>	<b>Overzicht van het toestel</b>	30	Technische eigenschappen
<hr/>			
<b>C</b>	<b>Gebruik van het toestel</b>	32	Installatie (afvoer naar buiten toe)
		34	Gebruik van uw dampkap
<hr/>			
<b>D</b>	<b>Praktische informatie</b>	35	Reiniging en onderhoud
		39	Probleemoplossing
		40	Bescherming van het milieu
		41	Verpakking en milieu
		41	Afdanken van uw oude toestel

## Veiligheidsvoorschriften

**GELIEVE DEZE INSTRUCTIES AANDACHTIG TE LEZEN ALVORENS HET TOESTEL TE GAAN GEBRUIKEN EN BEWAAR ZE OM ER LATER DINGEN IN OP TE ZOEKEN.**

### **A l g e m e n e veiligheidswaarschuwingen**

- Raadpleeg het juiste hoofdstuk van deze handleiding voor details over de reiniging en het onderhoud.
- Dit toestel is geschikt voor kinderen vanaf 8 jaar, personen met beperkte lichamelijke, zintuiglijke of geestelijke capaciteiten of personen zonder ervaring of kennis op voorwaarde dat zij onder toezicht staan of

instructies hebben gekregen overeenveiliggebruikvanhet apparaat en op voorwaarde dat zij de gevaren begrijpen.

- Kinderen mogen niet met het toestel spelen.
- De reiniging en het onderhoud mogen niet uitgevoerd worden door kinderen wanneer zij niet begeleid worden.
- Respecteerbijdeinstallatie van dit toestel de voorzorgen die in deze handleiding worden gepreciseerd.
- De stekker en het stopcontact moeten toegankelijk blijven of er moet een schakelaar geplaatst worden op de leidingen, conform de installatievoorschriften, zodat het toestel in om het even welke omstandigheden

uitgeschakeld kan worden.

- Raadpleeg het schema van deze handleiding om volgende punten te respecteren:

- Afmetingen van de ruimte die voorzien dient te worden voor het toestel.

- Afmetingen en plaats van de middelen om het toestel in deze ruimte te ondersteunen en vast te zetten.

- Minimumafstanden tussen de verschillende onderdelen van het toestel en de omliggende structuur.

- Minimumafmetingen van de ventilatieopeningen en de correcte indeling.

- Aansluiting van het toestel op het netwerk.

- Indien de voedingskabel beschadigd is, dient deze vervangen te worden door de fabrikant, de klantendienst of bevoegde personen, om elk risico uit te sluiten.

- **R e s p e c t e e r** de aanwijzingen om het toestel op de steun te bevestigen.

- Het gebruik van tape is verboden, aangezien deze niet als betrouwbaar bevestigingsmiddel wordt beschouwd.

### **S p e c i f i e k e veiligheidswaarschuwingen**

- Wanneer het toestel de lucht uit de kamer afvoert (afzuiging met extractie), dient een gepaste ventilatie worden voorzien wanneer de **k e u k e n d a m p k a p** gelijktijdig wordt gebruikt met toestellen die gas of een andere brandstof gebruiken.

- Gelieve de instructies in deze handleiding over de reiniging en de frequentie ervan na te leven.



- Er is een risico op brand indien de reiniging niet wordt uitgevoerd volgens de voorschriften.

- Geen voedingsmiddelen onder de dampkap flamberen.

**OPGELET**

De toegankelijke delen van dit toestel kunnen warm worden wanneer ze gebruikt worden met kooktoestellen.

- Wanneer het toestel de lucht uit de kamer afvoert (afzuiging met extractie), mag de lucht niet in een leiding terechtkomen die wordt gebruikt om de rook af te voeren van toestellen die gas of een andere brandstof gebruiken.

- De minimumafstand tussen het steunoppervlak van de recipiënten van de

kookplaat en het laagste deel van de keukendampkap dient minstens 65 cm te zijn.

**OPGELET**

Wanneer de installatie-instructies voor het gasvuur een grotere afstand specificeren, dient deze gerespecteerd te worden.

**De regelingen betreffende luchtafvoer dienen nageleefd te worden.**

**WAARSCHUWING**

Het niet volgen van de instructies voor het installeren van schroeven of bevestigingsvoorzieningen kan tot gevaarlijke situaties leiden op het vlak van elektriciteit.

- Indien het toestel beschikt over een afvoersysteem met aflopende stroom, zoals de inklapbare dampkappen (ook wel 'werkblad' genoemd).
- Indien het toestel over een verlichtingssysteem beschikt en de lamp vervangen kan worden door de gebruiker, lees dan de informatie over deze vervanging in het hoofdstuk van de gebruiksaanwijzing.
- Indien een lamp niet door de gebruiker mag worden vervangen, dan dient dit te worden gepreciseerd in de technische eigenschappen van het toestel, doe in dat geval beroep op de

klantendienst indien het toestel defect blijkt.

- De soorten lampen die gebruikt mogen worden, de afbeeldingen en de ILCOS D-code worden vermeld in het hoofdstuk.

- Controleer of de leiding niet meer dan 90 graden wordt geplooid, dit zou de efficiëntie van de dampkap schaden.

### **B i j k o m e n d e veiligheidswaarschuwingen**

- Dit toestel is enkel geschikt voor het afvoeren van de lucht die ontstaat boven een kookplaat voor huishoudelijk gebruik en in geen geval voor commercieel of industrieel gebruik.

- Dit toestel is enkel geschikt voor huishoudelijk gebruik.

- Het is niet geschikt voor analogoog gebruik, zoals:
  - Keukenhoeken voor winkel- en kantoorpersoneel en andere professionele omgevingen.
  - Boerderijen en het gebruik door klanten in hotels, motels en andere residentiële omgevingen.
  - Omgevingen van het type bed and breakfast.
  - Horeca en gelijkaardige toepassingen, met inbegrip van kleinhandel.
- Transporteer het toestel niet alleen.
- Installaties of aansluitingen die niet conform de nationaal van kracht zijnde voorschriften zijn, zijn niet voor rekening van de fabrikant.
- Verwijder alle verpakking voor de installatie.
- Indien het toestel niet beschikt over een netstekker, mag de elektrische aansluiting enkel worden uitgevoerd door een gekwalificeerd elektricien.
- Schakel de stroom voor de installatie uit met een vaste voorziening (schakelaar verdeelbord, zekering, stroomonderbreker,...).
- De voedingskabel dient een voldoende grote diameter te hebben om het maximumvermogen van het toestel te kunnen beheren.
- Bovendien dient het kaliber van de beveiliging van het verdeelbord (zekering) aangepast te zijn.

**WAARSCHUWING**

**Sluit het toestel niet aan met natte handen, om het risico op elektrocutie te vermijden.**

- Het voedings snoer dient zodanig te worden geplaatst dat dit geen enkel warm deel van de kookplaat of een ander toestel in de buurt raakt.

- Elke interventie voor het reinigen en/of onderhouden van het toestel dient te worden uitgevoerd met de stekker uit het stopcontact.

- Demonteer of wijzig het toestel nooit.

- Bij storingen die niet kunnen worden opgelost ondanks de informatie in deze handleiding, dient u contact op te nemen met de klantendienst.

## Beschrijving van het toestel

**1** Luchtklep

**4** As

**2** Anti-terugslagsysteem

**5** Openingen

**3** Steunpen

**6** Dampkap

## Technische eigenschappen

Productfiche volgens EU-verordening N°65/2014

Merk	Valberg	Valberg
Identificatie van het model	DH 60 MK 302C DH 60 MX 302C	DH 90 MX 302C
Productcode	962458 / 962459	962460
Jaarlijks energieverbruik (kWh/jaar)	28	29
Energieklasse	B	B
Fluidodynamische doeltreffendheid	14,2	15,3
Fluidodynamische doeltreffendheid	D	D
Lichtefficiëntie (lux/W)	45,5	35,5
Energieklasse van het licht	A	A
Vetfilteringsefficiëntie %	68,8	70,8
Vetfilteringsefficiëntieklasse	D	D
Maximaal luchtdebiet tegen minimale snelheid bij normaal gebruik (m <sup>3</sup> /u)	217	221
Maximaal luchtdebiet tegen maximale snelheid bij normaal gebruik (m <sup>3</sup> /u)	315	337
Luchtstroom bij minimale snelheid tijdens normale werking	59	59
Luchtstroom bij maximale snelheid tijdens normale werking	65	65
Elektriciteitsverbruik in uit-stand	0	0
Afmetingen	60x50x102.5	90x50x102.5
Gewicht	10kg	14kg
Factor van de toename in de tijd (f)	1,5	1,4
Energie-efficiëntie-index (EEdampkap)	64,2	63,2
Luchtdebiet in m <sup>3</sup> /u gemeten bij het maximale rendement (Q <sub>bep</sub> )	172,8	202,9
Luchtdruk in Pa gemeten bij het maximale rendement (P <sub>bep</sub> )	139	135
Maximale luchtstroom in m <sup>3</sup> /h (Q <sub>max</sub> )	362	348
Elektrisch vermogen bij de invoer in W gemeten bij het maximale rendement (W <sub>bep</sub> )	46,9	49,6

Merk	Valberg	Valberg
Nominaal vermogen in W van het verlichtingssysteem (WI)	2	4
Matige verlichting in lux van het verlichtingssysteem op het bakoppervlak (Gemiddeld)	91	142
Toegewezen voeding (Spanning in V, aard van de stroom & frequentie in Hz)	220-240 ~ 50	220-240 ~ 50
Beschermingsklasse elektriciteit	Classe I	Classe I
Totaal toegewezen vermogen in W	65	65
Aantal en type verlichting	1 x Module LED	2 x Module LED
Verlichtingsvermogen in W per verlichting / in totaal	2 / 2	2 / 4
Verlichting die door de gebruiker vervangen kan worden	Non	Non
Totaal toegewezen vermogen in W	67	69

## Installatie (afvoer naar buiten toe)

### Montage van de luchtklep

Indien de dampkap niet uitgerust is met een gemonteerde luchtklep **1** dient u de twee helften op de dampkap te monteren. Onderstaande illustraties over de montage van de luchtklep worden enkel ter info gegeven, de afvoer kan variëren naargelang de modellen en de configuraties.

Om de luchtklep te monteren **1**:

- u dient de beide helften **2** op de dampkap te monteren **6**;
- de steunpen **3** dient naar boven gericht te zijn;
- de as **4** dient in alle openingen **5** op het toestel te zitten;
- Herhaal alle handelingen voor de tweede helft.

### Installatie

Indien u over een buitenafvoer beschikt, kunt u uw dampkap aansluiten zoals weergegeven op onderstaande afbeelding, met een afvoerleiding (flexibele buis in aluminium, email of een onder onbrandbaar materiaal, met een diameter van minder dan 150 mm).

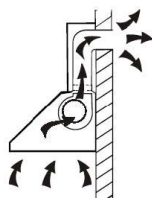

- Voordat u met de installatie begint, dient u het toestel uit te schakelen en de stekker uit het stopcontact te trekken.

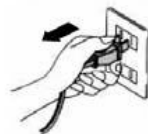

- Voor het beste resultaat moet de dampkap op een afstand van 65 tot 75 cm boven het kookoppervlak worden geïnstalleerd.

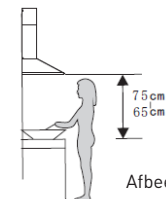

Afbeelding 1

- Boor, nadat u de installatiehoogte bepaald hebt, 5 gaten van  $\varnothing 8$  mm op een geschikte plaats om de haak en de steun van de binnenschacht te plaatsen en let erop dat ze op dezelfde lijn staan. De positie van de binnenschacht komt overeen met die van de schouw. Zie afbeelding 2.

- Schroef de haak vast aan de muur met behulp van de 3 meegeleverde bouten (4 mm x 40 mm) en pennen. Gebruik vervolgens 2 ST4-schroeven van 40 mm om de binnenschacht te bevestigen. Zie afbeelding 2.

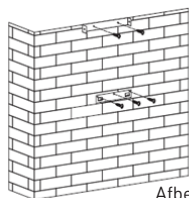

Afbeelding 2

- Plaats de luchtklep en de adapter op de afvoer en zet vast met tape (zie onderstaande afbeelding). Installeer de afvoerleiding op de afvoeradapter en zet vast met een vastzetbeugel. Merk op dat de expansieleiding niet meegeleverd wordt. Zie afbeelding 3.

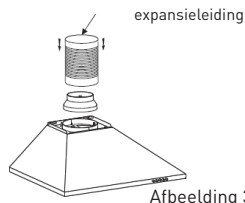

Afbeelding 3

- Maak de steun van de buitenschacht vast terwijl u de hoogte van de binnenschacht vrij kunt aanpassen aan de binnenkant. Zie afbeelding 4.

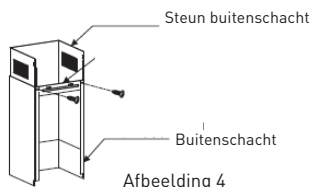

Afbeelding 4

- Lijn de haakgaten van de kap uit met de haak aan de muur en hang het apparaat aan de haak. Bevestig vervolgens het apparaat door de veiligheidsgaten met 2 stuks veiligheidsschroeven (4 mm x 30 mm). Opmerking: De twee veiligheidsgaten bevinden zich op de achterbehuizing met een diameter van 6 mm. Zie afbeelding 5.

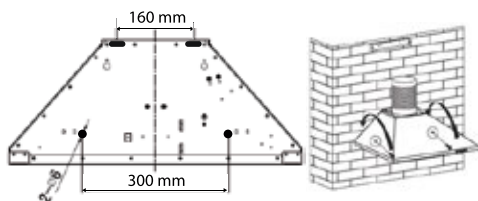

Afbeelding 5

- Stel de hoogte van de binnenschacht af op de positie van de steun van de binnenschacht en zet vast met een schroef. Zie afbeelding 6.

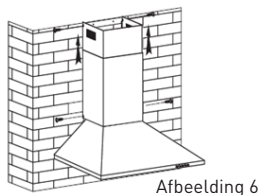

Afbeelding 6

- Lees vóór het toestel te gebruiken alle instructies en controleer of het vermogen van uw dampkap overeenkomt met dat van de voeding.



### OPMERKING

Op de achterste klep worden die veiligheidsvoorzieningen van 6 mm geplaatst.

### TIPS VOOR HET INSTALLEREN VAN DE AFVOERLEIDING

Volgende regels moeten nauwgezet worden gevolgd om een optimale luchtafvoer te verkrijgen:

- Let erop dat de expansieleiding kort en recht blijft.
- Kort niet in en klem de expansieleiding niet.
- Installeer bij gebruik van de expansieleiding steeds zodanig dat deze goed strak zit om drukverliezen te vermijden.
- Het niet-respecteren van de basisvoorschriften schaadt de prestaties van de dampkap en zorgt voor meer lawaai.
- Alle installatiewerken dienen worden uitgevoerd door een erkend electricien of een ander bevoegd persoon.



- Sluit de afvoerleidingen niet aan op een bestaand ventilatiesysteem dat wordt gebruikt voor een ander toestel, zoals verwarmingsleidingen, gasleidingen of leidingen voor warme lucht.
- De plooihoek van de expansieleiding moet kleiner zijn dan 120°; u kunt de leiding horizontaal plaatsen of u kunt deze ook naar boven richten vertrekkende van het beginpunt en deze naar een buitenmuur leiden.
- Controleer na de installatie of de dampkap waterpas staat om vetopstapeling aan het uiteinde te vermijden.
- Controleer of de expansieleiding die wordt gekozen voor de installatie de gangbare normen respecteert en brandwerend is.

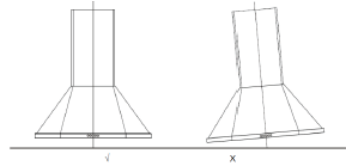

## WAARSCHUWING

- **G e b r u i k o m veiligheidsredenen enkel de bevestigingsschroeven met de afmetingen die in deze handleiding worden aanbevelen.**
- **Het installeren van bevestigingsvoorzieningen die niet conform zijn met deze instructies kan problemen met de elektriciteit veroorzaken.**

## Gebruik van uw dampkap

### Bedieningsknoppen

- Druk op de knop Stop en de motor stopt.
- Druk op de knop Lage snelheid en de motor werkt aan lage snelheid.
- Druk op Gemiddelde snelheid en de motor werkt aan gemiddelde snelheid.
- Druk op de knop Hoge snelheid en de motor werkt aan hoge snelheid.
- Druk op de knop Licht en er gaan twee lichten branden. Druk nogmaals om ze te doven.



Stop



Hoge snelheid



Gemiddelde snelheid



Lage snelheid



Verlichting

## Reiniging en onderhoud



### OPGELET

• Schakel de elektrische hoofdoeding uit vooraleer u de dampkamreinigt of onderhoudswerken uitvoert. Controleer of u de stekker uit het wandstopcontact hebt gehaald.

• De externe oppervlakken zijn gevoelig voor krassen en beschadiging, volg de reinigingstips om een optimaal resultaat te verkrijgen en het toestel niet te beschadigen.



### Algemeenheden

Het onderhoud en in het bijzonder de reiniging moeten worden uitgevoerd eens het toestel is afgekoeld. Vermijd dat alkalische of zure substanties (citroensap, azijn, enz.) in contact komen met de oppervlakken.

### Roestvrij staal

Het roestvrij staal dient regelmatig te worden schoongemaakt (wekelijks bijvoorbeeld) om de levensduur ervan te verlengen. Wrijf het oppervlak droog met een zachte en droge doek. U kunt een specifiek reinigingsmiddel voor roestvrij staal gebruiken.

**OPMERKING**

Gelieve in de langsricting van het roestvrij staal te reinigen om lelijke krassen te vermijden.

**Oppervlak van het bedieningspaneel**

Het ingebouwde bedieningspaneel kan worden gereinigd met lauw zeepsop. Zorg ervoor dat de doek schoon en goed uitgewrongen is vooraleer u begint met het reinigen. Gebruik een zachte en droge doek om alle restvocht na het reinigen te verwijderen.

**BELANGRIJKE  
OPMERKING  
BELANGRIJK**

Gebruik neutrale detergens en vermijd agressieve chemische producten, krachtige huishoud detergens of producten met schurende bestanddelen, aangezien deze het toestel zouden beschadigen, waardoor de inkt van de afbeeldingen die op het bedieningspaneel werden gedrukt zou kunnen oplossen en die de garantie van de fabrikant zouden annuleren.

**Filterversie:**

- Om de dampkap om te vormen in de filterversie, vraagt u aan uw verkoper actieve koolstoffilters.

**Installeer de actieve koolstoffilter (cassette)**

- Om de actieve koolstoffilter te installeren dient u eerst de aluminiumfilter te verwijderen.

- Open het rooster, druk op de vergrendelvoorziening en trek de filter omlaag.

- Plaats de actieve koolstoffilter en zet vervolgens vast door in tegenwijzerzin te draaien.

- De plaats het rooster terug.

**Installeer de actieve koolstoffilter (te knippen)**

- Om de actieve koolstoffilter te installeren dient u eerst de aluminiumfilter te verwijderen.

- Plaats de vooraf uit te knippen filter op de aluminiumfilter.

- Plaats de aluminiumfilter terug.

- Wij raden u aan de dampkap enkele minuten voordat u begint te koken in werking te stellen. Zo raden we ook aan de dampkap 15 minuten nadat u gestopt bent met koken uit te schakelen, om geurtjes en vieze lucht zo veel mogelijk te verwijderen.

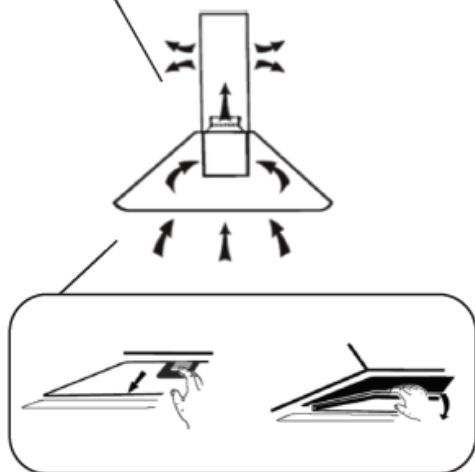
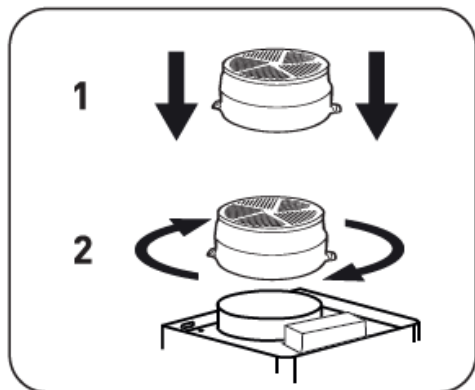
**OPMERKING**

- Zorg ervoor dat de filter goed vastgemaakt is; zo niet zou deze los kunnen komen en een gevaar kunnen vormen.

- De installatie van een koolstoffilter vermindert het afzuigvermogen van de dampkap.

## Probleemoplossing

Problemen	Mogelijke oorzaken	Oplossingen
<b>Het licht brandt, maar de motor werkt niet</b>	De schakelaar van de dampkap staat niet aan	Zet de schakelaar van de dampkap aan
	Storing van de schakelaar van de dampkap	Contacteer de hersteldienst
<b>Het licht gaat niet branden en de motor werkt niet</b>	Storing van de motor	Contacteer de hersteldienst
	De zekeringen van de woning zijn doorgebrand	Zet de zekering terug aan / vervang de zekering
<b>Olielek</b>	De voedingskabel zit niet goed of is niet aangesloten	Steek de voedingskabel in het stopcontact. Steek de stekker in het stopcontact.
	De eenrichtingsklep en de afvoer zijn niet afgedicht	Verwijder de eenrichtingsklep en bevestig met een ondoorlaatbaar product
<b>De lampen werken niet</b>	Lek ter hoogte van de aansluiting tussen de schoorsteen en het deksel	Verwijder de schacht en bevestig met een ondoorlaatbaar product
	Lampen stuk/defect	Vervang de lampen volgens de aanwijzingen van deze handleiding
<b>Onvoldoende afzuiging</b>	De afstand tussen de dampkap en het kookvuur is te groot	Plaats de dampkap opnieuw op de juiste afstand
<b>De dampkap hangt scheef</b>	De bevestigingsschroeven zijn niet voldoende aangedraaid	Draai de bevestigingsschroeven opnieuw vast en let erop dat de dampkap waterpas staat



### OPMERKING

Alle elektrische herstellingen die aan dit toestel worden uitgevoerd, dienen worden uitgevoerd volgens de plaatselijke, nationale en federale wetgeving. Contacteer bij twijfel het herstellingscentrum vooraleer bovenstaande handelingen uit te voeren. Schakel steeds de spanning van het toestel uit vooraleer het te openen.

## Bescherming van het milieu



### OPMERKING

Zo beperkt u de globale milieu-impact (vb. het energieverbruik tijdens het koken):

- Plaats de dampkap op een geschikte plek die voldoende is verlucht.

- Reinig de dampkap regelmatig om de luchtstroom niet te belemmeren.

- Doof de verlichting van de dampkap na het koken.

- Vergeet de dampkap na het koken niet uit te schakelen.

### Informatie over het demonteren

Demonteer het toestel enkel zoals in de handleiding wordt beschreven. Dit toestel mag niet gedemonteerd worden door de gebruiker. Aan het einde van zijn levensduur mag het toestel niet bij het huishoudelijk afval worden gegooid. Raadpleeg uw gemeente of kleinhandelaar voor advies over de recyclage van uw toestel.

## Verpakking en milieu

### AFDANKEN VAN DE VERPAKKINGSMATERIALEN

De verpakkingsmaterialen beschermen uw toestel tegen mogelijke beschadiging tijdens het transport. Deze materialen zijn milieuvriendelijk want ze kunnen gerecycleerd worden. Door materialen te recyclen kan op grondstoffen bespaard worden en wordt er minder afval geproduceerd.

## Afdanken van uw oude toestel

### SELECTIEVE INZAMELING VAN ELEKTRISCH EN ELEKTRONISCH AFVAL



Dit toestel is voorzien van het AEEA-symbool, wat betekent dat het niet bij het huishoudelijke afval gegooid mag worden op het einde van zijn levensduur, maar dat het naar een recyclagecentrum voor elektrische en elektronische huishoudtoestellen gebracht dient te worden. Wanneer u versleten huishoudtoestellen recycleert, levert u een aanzienlijke bijdrage tot de bescherming van ons milieu.

### BESCHERMING VAN HET MILIEU - RICHTLIJN 2012/19/EU

Wanneer u versleten elektrische en elektronische apparaten recycleert, levert u een aanzienlijke bijdrage tot de bescherming van ons milieu en onze gezondheid. Dit dient echter wel te gebeuren volgens bepaalde regels en vraagt de betrokkenheid van zowel leverancier als consument.

Daarom mag uw toestel, zoals aangegeven wordt door het symbool  op het kenplaatje of de verpakking, in geen geval in een openbare of private vuilnisbak voor huishoudelijk afval gegooid worden. De gebruiker heeft het recht om het toestel naar een openbaar inzamelpunt voor selectieve afvalverwerking te brengen, zodat het toestel gerecycleerd of opnieuw gebruikt kan worden voor andere toepassingen, conform de richtlijn.

**Bewaar uw oude toestellen steeds op een veilige plaats buiten uw huis waar kinderen er niet bijkunnen.**



# ¡Muchas gracias!

Muchas gracias por haber elegido nuestro producto VALBERG. Seleccionados, testados y recomendados por ELECTRO DEPOT, los productos de la marca VALBERG le garantizan una facilidad de uso, un rendimiento eficaz y una calidad impecable.

Con este dispositivo puede estar seguro de que siempre quedará satisfecho al utilizarlo. Bienvenido a ELECTRO DEPOT.

Visite nuestra página web: [www.electrodepot.es](http://www.electrodepot.es)



**A** Antes de utilizar el aparato

- 44 Instrucciones de seguridad
  - 49 Descripción del aparato
- 

**B** Descripción del aparato

- 50 Características técnicas
- 

**C** Utilización del aparato

- 52 Instalación (evacuación hacia el exterior)
  - 54 Utilización de la campana extractora
- 

**D** Información práctica

- 55 Limpieza y mantenimiento
- 59 Solución de problemas
- 60 Protección del medio ambiente
- 61 Embalaje y medioambiente
- 61 Cómo desechar su antiguo aparato

## Instrucciones de seguridad

**LEA ATENTAMENTE ESTAS INSTRUCCIONES ANTES DE UTILIZAR EL APARATO Y CONSÉRVELAS PARA CONSULTARLAS ULTERIORMENTE.**

### Advertencias generales de seguridad

- Consulte el capítulo apropiado de este manual para obtener más detalles sobre la limpieza y el mantenimiento.
- Este aparato no puede ser utilizado por niños menores de 8 años, ni por personas con sus capacidades físicas, sensoriales o mentales reducidas o por quienes no tengan los conocimientos y la experiencia necesarios, a menos que estén supervisados e instruidos para el uso del aparato de forma segura y siempre que conozcan los riesgos que conlleva su uso.
- Los niños no deben jugar con este aparato.
- Los niños sin vigilancia no deben encargarse de la limpieza y mantenimiento que debe realizar el usuario.
- Durante la instalación de este aparato debe respetar las precauciones indicadas en este manual.
- Se debe poder acceder fácilmente al enchufe o se debe instalar un interruptor en las canalizaciones fijas según las reglas de instalación para que se pueda desconectar el aparato de la corriente eléctrica bajo cualquier circunstancia.

- Es conveniente consultar el esquema de este manual para respetar los puntos siguientes:
    - Dimensiones del espacio necesario para el aparato.
    - Dimensiones y posición de los dispositivos para soportar y fijar el aparato en ese espacio.
    - Distancias mínimas entre las distintas partes del aparato y la estructura que lo rodea.
    - Dimensiones mínimas de las aperturas de ventilación y su correcta disposición.
    - Conexión del aparato a la red de alimentación.
  - Si el cable de alimentación está dañado, debe ser remplazado por el fabricante, su servicio postventa o una persona de cualificación similar para evitar cualquier peligro.
  - Es conveniente seguir las instrucciones para fijar el aparato a su soporte.
  - Se prohíbe el uso de adhesivos ya que no se consideran como medios de fijación fiables.
- ### **Advertencias específicas de seguridad**
- Si el aparato expulsa el aire hacia el exterior de la habitación (modo de aspiración de extracción), se debe prever una ventilación adecuada de esta, cuando una campana extractora se usa simultáneamente con aparatos que utilizan gas u otro combustible.
  - Siga la información de este manual en relación con el método y frecuencia de limpieza.

- Existe un riesgo de incendio si la limpieza no se hace según las instrucciones.

- No flambear alimentos bajo la campana extractora.

**ATENCIÓN**

Las partes accesibles de este aparato se pueden calentar cuando se utilizan con aparatos de cocción.

- Si el aparato expulsa el aire al exterior de la habitación (modo de aspiración de extracción), el aire no debe enviarse por un conducto que se utiliza para evacuar el humo de aparatos que utilizan gas u otro combustible.

- La distancia mínima que se debe respetar entre la superficie de soporte de los recipientes de la placa de cocción y la parte más baja

de la campana extractora debe ser de 65 cm como mínimo.

**ATENCIÓN**

Si las instrucciones de instalación de la placa de cocción de gas indican una distancia mayor, se debe considerar esta última.

**Se deben respetar las reglamentaciones relativas a la evacuación de aire.**

**ADVERTENCIA**

si no respeta las instrucciones para la instalación de los tornillos o los dispositivos de fijación, podría provocar daños eléctricos.

Si el aparato dispone de un sistema de extracción de flujo descendiente como las campanas plegables llamadas «de encimera».

- Si el aparato dispone de un sistema de iluminación y si el usuario puede remplazar la bombilla, lea la información relativa a su método de sustitución en el capítulo correspondiente del manual de instrucciones.

- Si la bombilla no puede ser cambiada por el usuario, esto se indica en las características técnicas del aparato, en tal caso, si la bombilla está defectuosa, es conveniente recurrir al servicio posventa.

- Los tipos de bombillas que pueden usarse, así como las ilustraciones y el código ILCOS D se indican en el capítulo «Bombillas de led».

- Asegúrese de que el conducto no esté plegado a más de 90°, ya que esto podría perjudicar la eficacia de la campana.

### **A d v e r t e n c i a s s u p l e m e n t a r i a s d e s e g u r i d a d**

- Este aparato está destinado únicamente a aspirar aire viciado sobre una placa de cocción en un contexto doméstico y, bajo ninguna circunstancia, para un uso dentro de un entorno comercial o industrial.

- Este aparato está destinado únicamente a un uso doméstico.

- No es apto para otro tipo de aplicaciones similares, como:
  - Las pequeñas cocinas reservadas al personal de las tiendas, oficinas y otros entornos profesionales.
  - Las granjas y la utilización por parte de clientes de hoteles, moteles y otros entornos de carácter residencial.
  - Los entornos tal y como alojamientos rurales.
  - La restauración y otros usos similares, excepto la venta al por menor.
- No se recomienda transportar el aparato solo.
- Cualquier instalación o conexión que no cumpla las normas internacionales en vigor no puede atribuírsele al fabricante.
- Antes de la instalación, retirar todos los elementos de embalaje.
- Si el aparato no está equipado con un enchufe, la conexión eléctrica debe efectuarla un electricista cualificado únicamente.
- Antes de conectarlo, primero, cortar la alimentación eléctrica a través del medio de desconexión de la alimentación fija (interruptor del cuadro eléctrico, fusible, disyuntor, etc.).
- El cable de alimentación debe disponer de secciones de diámetros suficientes para controlar la potencia máxima del aparato.
- Además, debe adaptarse el calibre de protección del cuadro eléctrico (fusible).

**ADVERTENCIA**

**No conecte el aparato a la red con las manos mojadas, riesgo de electrocución.**

- El cable de alimentación debe ponerse de manera que no toque ninguna parte caliente de la placa de cocción ni otros aparatos cercanos.

- Cualquier intervención

relacionada con la limpieza y/o el mantenimiento profundo del aparato debe realizarse con la toma desenchufada o tras cortar la alimentación eléctrica.

- Nunca desmonte ni modifique el aparato.

- Si tiene una avería que no pueda resolverse con la información recogida en este manual, póngase en contacto con el servicio posventa.

## Descripción del aparato

**1** Regulador de aire

**2** Sistema antirretorno

**3** Pasador

**4** Eje

**5** Orificios

**6** Campana extractora



## Características técnicas

Ficha del producto según la reglamentación de la UE N°65/2014

Marca	Valberg	Valberg
Identificación del modelo	DH 60 MK 302C DH 60 MX 302C	DH 90 MX 302C
Código del producto	962458 / 962459	962460
Consumo de energía anual en kWh	28	29
Clase de eficiencia energética	B	B
Eficiencia fluidodinámica	14,2	15,3
Clase de eficiencia fluidodinámica	D	D
Eficacia luminosa lux/Watt	45,5	35,5
Clase de eficacia luminosa	A	A
Eficiencia de filtrado de grasa %	68,8	70,8
Clase de eficiencia de filtrado de grasa	D	D
Flujo de aire a velocidad mínima en funcionamiento normal (m3/h)	217	221
Flujo de aire a velocidad máxima en funcionamiento normal (m3/h)	315	337
Emisiones acústicas del aire ponderadas al valor de A, a la velocidad mínima disponible en funcionamiento normal.	59	59
Emisiones acústicas del aire ponderadas al valor de A, a la velocidad máxima disponible en funcionamiento normal.	65	65
Consumo de energía en modo «parada»	0	0
Dimensiones	60x50x102.5	90x50x102.5
Peso	10kg	14kg
Factor de incremento en el tiempo (f)	1,5	1,4
Índice de eficiencia energética (EElcampana)	64,2	63,2
Caudal de aire en m3/h medido en el punto de máximo rendimiento (Qbep)	172,8	202,9
Presión de aire en Pa medida en el punto de máximo rendimiento (Pbep)	139	135
Flujo de aire máximo en m3/h (Qmax)	362	348

Marca	Valberg	Valberg
Potencia eléctrica de entrada en W medida en el punto de máximo rendimiento (Wbep)	46,9	49,6
Potencia nominal en W del sistema de iluminación (Wl)	2	4
Iluminación media en lux del sistema de iluminación en la superficie de cocción (Em)	91	142
Corriente asignada (Tensión en V, naturaleza de la corriente & frecuencia en Hz)	220-240 ~ 50	220-240 ~ 50
Clase de protección eléctrica	Clase I	Clase I
Potencia del motor asignada en W	65	65
Número y tipo de iluminación	1 x Module LED	2 x Module LED
Potencia de iluminación en W por luz / total	2 / 2	2 / 4
Iluminación sustituible por el usuario	Non	Non
Potencia total asignada en W	67	69

## Instalación (evacuación hacia el exterior)

### Montaje del regulador de aire

Si la campana no dispone de regulador de aire ❶ montado, debe montar las dos mitades en el cuerpo de la campana. Las siguientes imágenes, relativas al montaje del regulador de aire, se suministran a título indicativo. La evacuación puede variar según los modelos y las configuraciones.

Para montar el regulador de aire ❶:

- debe montar las dos mitades ❷ en el cuerpo de la campana ❸;
- el pasador ❹ debe estar orientado hacia arriba;
- el eje ❺ debe introducirse en los orificios ❻ en el cuerpo del aparato;
- repita todas las operaciones para la segunda mitad.

### Instalación

Si dispone de una evacuación hacia el exterior, puede conectar su campana extractora de la manera indicada en la siguiente ilustración, utilizando un conducto de extracción (tubo flexible de aluminio, esmalte u otro material no inflamable, con un diámetro interior de 150 mm).

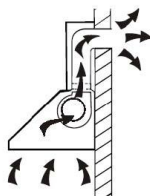

- Antes de realizar cualquier instalación, apague el aparato y desenchúfelo de la toma de corriente.



- Para conseguir mejores resultados, la campana extractora debe instalarse a una distancia de 65-75 cm por encima de la superficie de cocción.



Figura 1

- Después de determinar la altura de instalación, haga 5 orificios de 8 mm de diámetro en un lugar adecuado para colocar el gancho y el soporte de la chimenea interior y procure que estén alineados. La posición del soporte de la chimenea interior corresponde a la ubicación de la chimenea. Véase la figura 2.

- Atornille y ajuste el gancho en la pared con los 3 tornillos (4 mm x 40 mm) y los tacos incluidos. Utilice a continuación 2 tornillos ST4 de 40 mm para fijar el soporte de chimenea interior. Véase la figura 2.

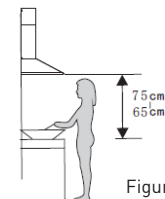

Figura 2

- Coloque el regulador de aire y el adaptador en la evacuación y fíjelos con cinta adhesiva (consulte la figura a continuación). Instale el tubo de expansión en el adaptador de la evacuación y fíjelo con una abrazadera. Tenga en cuenta que el tubo de expansión no está incluido con el aparato. Véase la figura 3.



- Fije el soporte de la chimenea exterior en la chimenea exterior y asegúrese de poder ajustar libremente desde el interior la altura de la chimenea interior. Véase la figura 4.

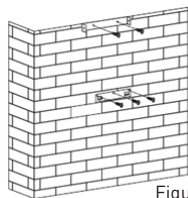
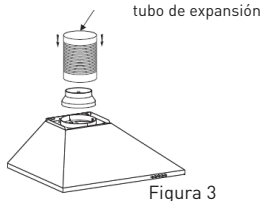
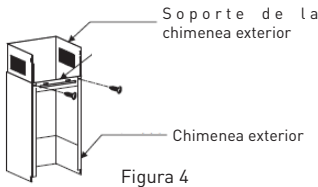

- Enganche el aparato en el gancho y fíjelo con los 2 tornillos de seguridad (4 mm x 30 mm). Véase la figura 5.

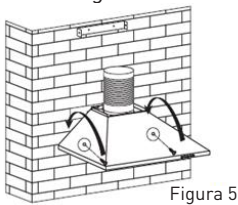

- Ajuste la altura de la chimenea interior respecto a la posición del soporte de chimenea interior y fíjela con los tornillos. Véase la figura 6.

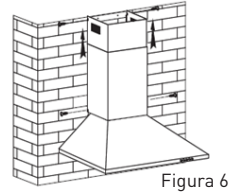

- Antes de utilizar el aparato, lea todas las instrucciones y asegúrese de que la potencia nominal de la campana corresponde con la de la alimentación.



## OBSERVACIONES

Los dos respiraderos de seguridad están situados en la tapa trasera y tienen un diámetro de 6 mm.

## CONSEJOS PARA LA INSTALACIÓN DEL CONDUCTO DE EVACUACIÓN

Se deben respetar las siguientes reglas para obtener una extracción de aire óptima:

- Asegúrese de que el tubo de expansión sea corto y esté recto.
- No acorte ni obstaculice el tubo de expansión.
- Cuando utilice el tubo de expansión, instálolo siempre de forma que esté bien tenso para limitar las pérdidas de presión.
- El incumplimiento de estas instrucciones básicas perjudicará los rendimientos de la campana y aumentará su nivel sonoro.
- Todos los trabajos de instalación deben ser realizados por un electricista cualificado o una persona competente.

- No conecte los conductos de evacuación de la campana a un sistema de ventilación existente que sea utilizado por otro aparato, como un conducto de calefacción, gas o aire caliente.
- El ángulo de plegado del tubo de expansión debe ser inferior a 120°; debe dirigir el tubo horizontalmente o también puede orientar el tubo hacia arriba desde el punto inicial y dirigirlo hacia un cerramiento exterior.
- Después de instalar el aparato, compruebe que la campana esté nivelada para evitar la acumulación de grasa en sus extremos.
- Asegúrese de que el tubo de expansión elegido para la instalación respete las normas aplicables y sea ignífugo.

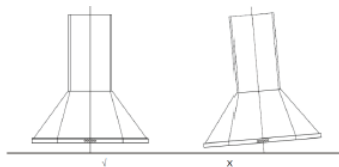

## ADVERTENCIA

- Por razones de seguridad, utilice únicamente los tornillos de fijación o de montaje con las dimensiones recomendadas en este manual del usuario.
- Si instala tornillos o dispositivos de fijación no conformes con las presentes instrucciones puede provocar daños eléctricos.

## Utilización de la campana extractora

### Botones de mando

- Pulse el botón Parada y el motor se detendrá.
- Pulse el botón Baja velocidad y el motor funcionará a baja velocidad.
- Pulse el botón Velocidad media y el motor funcionará a una velocidad intermedia.
- Pulse el botón Alta velocidad y el motor funcionará a una velocidad elevada.
- Pulse el botón Luz y se encenderán las dos luces. Pulse de nuevo para apagarlas.



Apagado



Alta velocidad



Velocidad media



Baja velocidad



Luz

## Limpieza y mantenimiento



### ATENCIÓN

- Antes de realizar las operaciones de mantenimiento o de limpieza, **desenchufe la campana extractora de la alimentación eléctrica principal. Asegúrese de haber apagado la campana retirando el enchufe de la toma.**

- **Las superficies externas son sensibles a los arañazos y las abrasiones. Procure seguir las instrucciones de limpieza para obtener un resultado óptimo sin dañar el aparato.**



### Aspectos generales

El mantenimiento, especialmente la limpieza, debe realizarse una vez que el aparato se haya enfriado. No deje sustancias alcalinas o ácidas (zumo de limón, vinagre, etc.) sobre las superficies.

### Acero inoxidable

El acero inoxidable se debe limpiar regularmente (semanalmente) para prolongar su vida útil. Seque la superficie con un paño suave y limpio. Se puede utilizar un líquido limpiador específico para acero inoxidable.

**OBSERVACIONES**

Limpie el acero inoxidable en el sentido longitudinal para evitar la aparición de los arañazos.

**Superficie del panel de control**

El panel de control encastrado se puede limpiar utilizando agua tibia con jabón. Asegúrese de que el paño esté limpio y bien escurrido antes de comenzar a limpiar. Utilice un paño suave y seco para eliminar la humedad después de la limpieza.

**OBSERVACIÓN IMPORTANTE**

Utilice detergentes neutros y no utilice productos químicos agresivos, detergentes habituales potentes o productos que contengan sustancias abrasivas, ya que dañarían el aspecto del aparato y podrían eliminar las eventuales ilustraciones impresas en el panel de control, lo que provocaría a la anulación de la garantía del fabricante.

**Versión reciclaje:**

- Para transformar la campana de la versión evacuación en la versión reciclaje, pida a su vendedor filtros de carbón activo.

**Instale el filtro de carbón activo (caja)**

- Para instalar el filtro de carbón activo, debe retirar previamente el filtro de aluminio.

- Abra la rejilla, pulse el dispositivo de bloqueo y, luego, tire del filtro hacia abajo.

- Coloque el filtro de carbón activo en el aparato y, luego fíjelo girándolo en el sentido inverso a las agujas del reloj.

- Vuelva a colocar la rejilla en su posición inicial.

- Instale el filtro de carbón activo (recortable).

- Para instalar el filtro de carbón activo, debe retirar previamente el filtro de aluminio.

- Coloque el filtro recortado encima del filtro de aluminio.

- Vuelva a colocar el filtro de aluminio.

- Se recomienda encender la campana algunos minutos antes de empezar a cocinar. Asimismo, se recomienda apagarla 15 minutos después de haber terminado la cocción para eliminar al máximo los olores y evacuar el aire viciado.

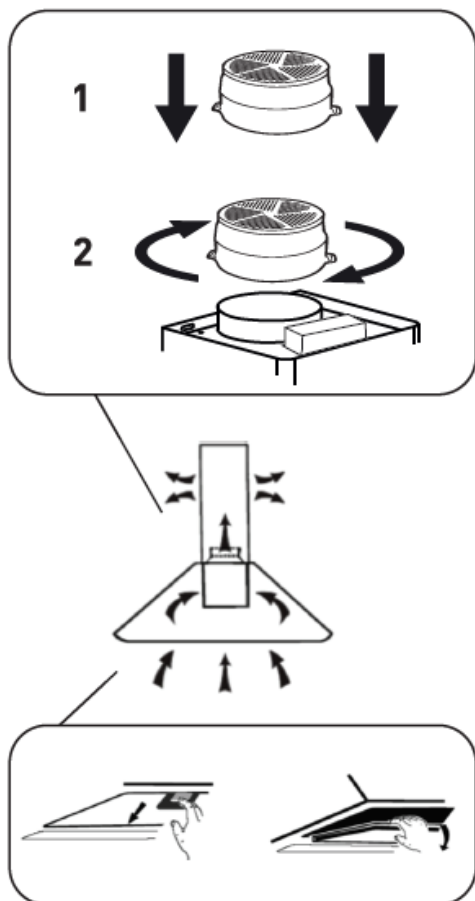

**OBSERVACIONES**

- Asegúrese de que el filtro esté bien fijo; en caso contrario, podría soltarse y podría resultar un peligro.

- La instalación de un filtro de carbón disminuye la potencia de extracción de la campana.

## Solución de problemas

Problemas	Causas potenciales	Soluciones
<b>La luz se enciende pero el motor no funciona</b>	El interruptor de la campana está apagado	Encienda el interruptor de la campana
	Avería en el interruptor de la campana	Contacte al centro de reparación
	Avería del motor	Contacte al centro de reparación
<b>La luz no se enciende y el motor no funciona</b>	Los fusibles de la vivienda se han quemado	Sustituya los fusibles o vuelva a activarlos
	El cable de alimentación no está bien introducido o está desenchufado	Vuelva a introducir el cable en la toma de corriente Encienda la toma
<b>Fuga de aceite</b>	La válvula unidireccional y la evacuación no están fijadas de forma estanca	Retire la válvula unidireccional y fjéla con un producto de estanqueidad
	Fuga en la conexión entre la chimenea y la tapa	Retire la chimenea fjéla de forma estanca
<b>Las luces no funcionan</b>	Bombillas rotas o defectuosas	Sustituya las bombillas siguiendo las indicaciones de este manual
<b>Aspiración insuficiente</b>	La distancia entre la campana y la cocina es demasiado grande	Coloque la campana a la distancia correcta
<b>La campana extractora está inclinada</b>	Los tornillos de fijación no están suficientemente apretados	Apriete los tornillos de fijación y procure que la campana esté horizontal



### OBSERVACIONES

Todas las reparaciones eléctricas efectuadas en este aparato deben ajustarse a la legislación local, nacional y federal. Contacte con el centro de reparación en caso de dudas antes de realizar alguna de las operaciones anteriores. Desenchufe siempre el aparato de la alimentación antes de abrirlo.

## Protección del medio ambiente



### OBSERVACIONES

Para reducir el impacto medioambiental global (por ejemplo, su consumo energético durante el proceso de cocción), puede seguir los siguientes pasos:

- Instale la campana extractora en un lugar adecuado, suficientemente ventilado.

- Limpie con regularidad la campana para no obstruir el paso del aire.

- No olvide apagar la luz de la campana extractora una vez que haya acabado de cocinar.

- No olvide apagar la campana extractora una vez que haya acabado de cocinar.

### Información relativa al desmontaje

No desmonte el aparato de forma distinta a la indicada en el manual del usuario. El aparato no debe ser desmontado por el usuario. Al final de su vida útil, no debe tirar el aparato junto con la basura doméstica. Consulte con su municipio o su distribuidor para que le asesore en materia de reciclaje.

## Embalaje y medioambiente

### CÓMO DESECHAR LOS MATERIALES DEL EMBALAJE

Los materiales del embalaje protegen su aparato contra los posibles daños que se puedan originar en el transporte.

Estos materiales son respetuosos con el medioambiente ya que son reciclables. El reciclado de los materiales permite, al mismo tiempo, economizar las materias primas y reducir la producción de residuos.

### Cómo desechar su antiguo aparato

#### RECOGIDA SELECTIVA DE RESIDUOS DE APARATOS ELÉCTRICOS Y ELECTRÓNICOS



Este aparato lleva el símbolo RAEE (Residuos de Aparatos Eléctricos y Electrónicos) que significa que al final de su vida útil, no debe tirarse a la basura, sino que debe depositarse en la unidad de clasificación de residuos de su localidad. La valorización de los residuos permite  contribuir a conservar nuestro medio ambiente.

#### PROTECCIÓN DEL MEDIO AMBIENTE - DIRECTIVA 2012/19/EU

Para preservar nuestro medio ambiente y nuestra salud, la eliminación de los aparatos eléctricos y electrónicos al final de su vida útil debe hacerse según normas muy precisas y requiere la implicación de todos, tanto del proveedor como del usuario.

Es por ello que su aparato, tal y como señala el símbolo  que se encuentra en su placa de características o en su embalaje, no debe, bajo ningún concepto, tirarse a un contenedor público o privado de residuos domésticos. El usuario tiene derecho a depositar el aparato en un lugar público de recogida selectiva de residuos para que sea reciclado o reutilizado para otras aplicaciones de conformidad con la directiva.

**Por la seguridad de los niños, guarde sus aparatos en un lugar seguro hasta que pueda eliminarlos, preferentemente fuera de su domicilio.**



