

# RADIOLA

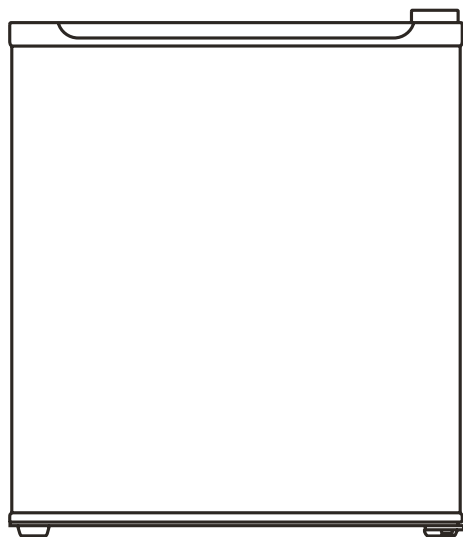

## **CUBE CONGÉLATEUR**

RABC33WE

## NOTICE D'UTILISATION

**Veillez lire attentivement les instructions suivantes avant d'utiliser cet appareil. Veuillez conserver ces instructions pour toute future référence.**



**CET APPAREIL EST DESTINE A UN USAGE DOMESTIQUE UNIQUEMENT!**

Veillez lire attentivement toutes les instructions avant la première utilisation et conservez-les pour une référence ultérieure.

## **CONSIGNES DE SECURITE** **IMPORTANTES**

### **RECOMMANDATIONS :**

Cet appareil est destiné à être utilisé dans des applications domestiques.

Cet appareil peut être utilisé par des enfants âgés de 8 ans et plus ainsi que par des personnes dont les capacités physiques, sensorielles et mentales sont réduites, ou des personnes dénuées d'expérience ou de connaissance, si celles-ci ont bénéficié d'une surveillance ou d'instructions préalables concernant l'utilisation de l'appareil en toute sécurité et comprennent les dangers encourus. Les enfants ne doivent pas jouer avec l'appareil. Le nettoyage et l'entretien usuel par l'utilisateur ne doivent pas être effectués par des enfants sans surveillance.

Pour la norme CEI : Cet appareil n'est pas conçu pour être utilisé par des personnes (y compris les enfants) dont les capacités physiques, sensorielles ou mentales sont réduites, ou des personnes dénuées d'expérience ou de connaissance, sauf si celles-ci bénéficient d'une surveillance ou ont reçu les instructions préalables concernant l'utilisation de l'appareil, par l'intermédiaire d'une personne responsable de leur sécurité.

Les enfants doivent être surveillés afin de s'assurer qu'ils ne jouent pas avec l'appareil.

Afin d'éviter tout danger, faites remplacer le cordon d'alimentation endommagé par le fabricant, un agent agréé ou une personne qualifiée.

N'entreposez pas de substances explosives telles que des bombes aérosols contenant un gaz propulseur inflammable dans cet appareil.

**AVERTISSEMENT** : Risque d'incendie / matériaux inflammables.

**AVERTISSEMENT** : Gardez les orifices de ventilation internes et externes libres de toute obstruction.

**AVERTISSEMENT** : N'utilisez pas de dispositifs mécaniques ou d'autres moyens afin d'accélérer le processus de dégivrage, qui soient différents de ceux recommandés par le fabricant.

**AVERTISSEMENT** : N'endommagez pas le circuit de réfrigération.

**AVERTISSEMENT** : N'utilisez pas d'appareils électriques à l'intérieur des compartiments de stockage d'aliments de l'appareil, à moins qu'ils ne correspondent aux recommandations du fabricant.

Veillez mettre au rebut l'appareil conformément aux réglementations locales, car il utilise un gaz de soufflage inflammable.

**AVERTISSEMENT** : Veuillez vous débarrasser de l'appareil conformément aux réglementations locales, car il utilise un gaz de soufflage et un réfrigérant inflammables.

N'utilisez pas de rallonges ni d'adaptateurs (à deux broches) sans mise à la terre

**DANGER** : Risque d'emprisonnement des enfants. Avant de jeter votre vieux réfrigérateur ou congélateur :

- Retirez les portes
- Laissez les étagères en place de sorte que les enfants ne puissent pas facilement grimper à l'intérieur. Le réfrigérateur doit être débranché de la source d'alimentation électrique avant de tenter l'installation de tout accessoire

Le matériau réfrigérant et le cyclopentane utilisés pour le réfrigérateur sont inflammables. Par conséquent, lorsque le réfrigérateur est mis au rebus, il doit être tenu à l'écart de toute source de chaleur et récupéré par une entreprise de récupération spécialisée disposant des qualifications correspondantes, et non éliminé par combustion, de manière à éviter toute atteinte à l'environnement ou tout autre dommage.

## Avertissements liés à l'électricité

- Ne tirez pas sur le cordon d'alimentation lorsque vous débranchez la fiche d'alimentation du réfrigérateur. Saisissez fermement la fiche et débranchez-la directement de la prise.
- Pour garantir une utilisation en toute sécurité, n'endommagez pas le cordon d'alimentation et ne l'utilisez pas lorsqu'il est endommagé ou usé.
- Utilisez une prise de courant dédiée et celle-ci ne doit pas être partagée avec d'autres appareils électriques.
- Le cordon d'alimentation doit être fermement en contact avec la prise, sinon des incendies pourraient se produire.
- Assurez-vous que l'électrode de terre de la prise de courant dispose d'une ligne de terre fiable.
- Fermez le robinet du gaz qui fuit. Ouvrez les portes et les fenêtres en cas de fuite de tout gaz inflammable.
- Ne débranchez pas le réfrigérateur ni d'autres appareils électriques, car

une étincelle pourrait provoquer un incendie.

- N'utilisez pas d'appareils électriques à l'intérieur des compartiments de stockage d'aliments de l'appareil, à moins qu'ils ne correspondent aux recommandations du fabricant.

Avertissements concernant l'utilisation

- Ne démontez pas ou ne reconstruisez pas le réfrigérateur de manière arbitraire, ou n'endommagez pas le circuit de réfrigérant ; l'entretien de l'appareil doit être effectué par un spécialiste
- Le cordon d'alimentation endommagé doit être remplacé par le fabricant, son service de maintenance ou des professionnels correspondants afin d'éviter tout danger.
- Les espaces entre les portes du réfrigérateur et le corps du réfrigérateur sont faibles. N'y mettez pas la main pour éviter de vous pincer le doigt. Fermez délicatement la porte du réfrigérateur pour éviter toute chute d'objets.

- Ne prenez pas d'aliments ou de récipients dans le compartiment de congélation lorsque le réfrigérateur fonctionne, en particulier les récipients métalliques afin d'éviter les engelures.
- Ne laissez aucun enfant entrer dans le réfrigérateur ni l'escalader, sinon, il pourrait s'étouffer ou tomber.
- Ne placez pas d'objets lourds sur le dessus du réfrigérateur, car ils pourraient en tomber lors de l'ouverture de la porte et causer des blessures accidentelles.
- Débranchez la fiche en cas de panne de courant ou pour le nettoyage. Ne branchez pas le congélateur à l'alimentation dans les cinq minutes qui suivent son débranchement afin d'éviter que le compresseur ne soit endommagé par les mises en marche successives.

#### Avertissements concernant le placement

- Ne placez pas d'objets inflammables, explosifs, volatils et hautement corrosifs dans le



réfrigérateur pour éviter d'endommager l'appareil ou de risquer des incendies.

- Ne placez pas d'objets inflammables à proximité du réfrigérateur pour éviter tout incendie.
- Le réfrigérateur est destiné à un usage domestique, tel que le stockage des aliments. Il ne doit pas être utilisé à d'autres fins, telles que le stockage de sang, de médicaments ou de produits biologiques, etc.
- Ne stockez pas de bière, de boisson ou d'autres liquides contenus dans des bouteilles ou des récipients fermés dans le compartiment de congélation du réfrigérateur, sinon les bouteilles ou les récipients fermés pourraient se fissurer en raison du gel et s'endommager.

Avertissements concernant l'énergie

1. Les appareils de réfrigération risquent de ne pas fonctionner correctement (risque de dégivrage du contenu ou de réchauffement

excessif du compartiment pour aliments surgelés) lorsqu'ils sont utilisés pendant une période prolongée en dessous de la limite de la plage des températures froides pour laquelle l'appareil de réfrigération est conçu.

2. Les boissons gazeuses ne doivent pas être stockées dans des compartiments ou des armoires de congélateur, ou dans des compartiments ou des armoires à basse température, et certains produits, tels que les sorbets, ne doivent pas être consommés trop froids ;
3. Il ne faut pas dépasser la durée de stockage recommandée par les fabricants de produits alimentaires, quel qu'en soit le type, en particulier pour les produits surgelés du commerce, dans des congélateurs, des compartiments ou des armoires de congélation ou de stockage de produits surgelés ;

4. Il faut prendre des précautions pour éviter une augmentation excessive de la température des aliments surgelés lors du dégivrage de l'appareil de réfrigération, par exemple en enveloppant les aliments surgelés dans plusieurs couches de papier journal.
5. Une augmentation de la température des aliments congelés au cours du dégivrage, de l'entretien ou du nettoyage manuel peut en raccourcir la durée de conservation.
6. Quand les portes ou les couvercles sont équipés de serrures et de clés, il faut garder les clés hors de portée des enfants et loin de l'appareil de réfrigération afin d'empêcher que les enfants n'y accèdent.

**AVERTISSEMENT:** Ne pas placer de socles mobiles de prises multiples ni de blocs d'alimentation portables à l'arrière de l'appareil.

Les enfants âgés de 3 à 8 ans sont autorisés à charger et décharger des appareils de réfrigération.

Pour éviter la contamination des aliments, veuillez respecter les instructions suivantes :

- L'ouverture prolongée de la porte peut entraîner une augmentation significative de la température dans les compartiments de l'appareil.
- Nettoyez régulièrement les surfaces pouvant entrer en contact avec des aliments et des systèmes de drainage accessibles.
- Conservez la viande et le poisson crus dans des récipients appropriés au réfrigérateur, de sorte qu'ils ne soient pas en contact et qu'ils ne s'égouttent pas sur d'autres aliments.
- Les compartiments deux étoiles pour produits congelés sont adaptés à la conservation des aliments congelés, au stockage ou à la fabrication de glaces et pour la fabrication de glaçons.

- Les compartiments à une, deux et trois étoiles ne conviennent pas pour la congélation d'aliments frais.
- Si l'appareil de réfrigération reste vide pendant de longues périodes, éteignez-le, dégivrez, nettoyez, séchez et laissez la porte ouverte pour éviter le développement de moisissure dans l'appareil.
- **AVERTISSEMENT:** lors du positionnement de l'appareil, assurez-vous que le cordon d'alimentation n'est pas coincé endommagé.
- **AVERTISSEMENT:** Ne pas brancher l'appareil sur une prise multiple.
- Placez l'appareil contre un mur dont la distance libre ne dépasse pas 75 mm et dépasse 50 mm.
- Si le câble d'alimentation est endommagé, il doit être remplacé par le fabricant, son agent de service ou une personne aux qualifications similaires afin d'éviter tout danger.

- Cet appareil de réfrigération n'est pas destiné à être utilisé comme un appareil encastré.
- Durée de stockage des aliments surgelés recommandée dans le congélateur. Ces durées varient en fonction du type d'aliment. Les aliments que vous congelez peuvent être conservés de 1 à 12 mois (minimum à -18°C).

Aliment	Durée de stockage
Bacon, ragoûts, lait	1 mois
Pain, glace, saucisses, tartes, crustacés préparés, poissons gras	2 mois
Poissons non gras, crustacés, pizzas, scones et muffins	3 mois
Jambon, gâteaux, biscuits, côtelettes de bœuf et d'agneau, morceaux de volaille	4 mois
Beurre, légumes (blanchis), œufs entiers et jaunes d'œufs, écrevisses cuites, viande hachée (cru), porc (cru)	6 mois
Fruits (secs ou au sirop), blancs d'œufs, bœuf (cru), poulet entier, agneau (cru), gâteaux aux fruits	12 mois

- Lorsque vous congelez des aliments frais qui ont une date « à consommer de préférence avant / à utiliser avant », vous devez les congeler avant l'expiration de cette date.

- Vérifiez que les aliments n'ont pas déjà été congelés. En effet, les aliments congelés qui ont complètement décongelé ne doivent pas être recongelés. Une fois décongelés, les aliments doivent être consommés
- Pour éviter rapidement l'altération des aliments due au transfert de germes : Rangez les produits animaux et végétaux non emballés séparément dans les tiroirs. Ceci s'applique également aux différentes sortes de viande.
- Si les aliments doivent être conservés ensemble par manque de place : enveloppez-les.
- Ne conservez jamais les fruits et légumes sur un balcon avec de la viande ou du poisson.

Ailmentation	Durée de stockage
Beurre	90 jours
Fromage à pâte dure	110 jours
Lait	7 jours
Saucisse, charcuterie	9 jours
Viande	7 jours

# FRIGORIGÈNE



Danger; risque d'incendie/  
matières inflammables

**Danger; risque d'incendie/  
matières inflammables**

**AVERTISSEMENT:** Lors du positionnement de l'appareil, s'assurer que le cordon d'alimentation n'est pas coincé ni endommagé.

**AVERTISSEMENT:** Ne pas placer de socles mobiles de prises multiples ni de blocs d'alimentation portables à l'arrière de l'appareil.

Le gaz frigorigène contenu dans le circuit de cet appareil est de l'isobutane (R 600a), gaz peu polluant mais inflammable. Lors du transport et de l'installation de l'appareil, veiller à n'endommager aucune partie du circuit frigorifique.



Convient pour aliments



# INSTRUCTIONS D'INSTALLATION

## Description de votre appareil

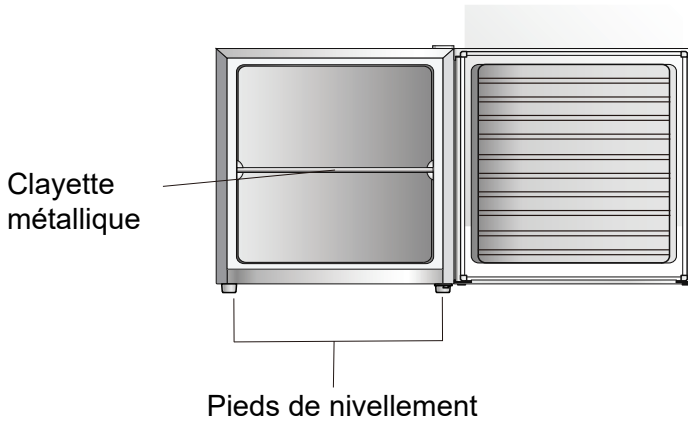

Thermostat

**ATTENTION:** Veuillez régler le thermostat avant de placer le produit.

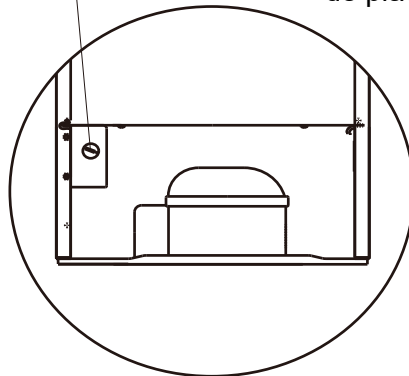

Face arrière

Remarque : L'image ci-dessus est uniquement à titre de référence.

## Avant d'utiliser votre appareil

- Avant toute utilisation, enlevez tous les matériaux d'emballage, y compris les amortisseurs inférieurs, les coussinets en mousse et les rubans adhésifs à l'intérieur du réfrigérateur ; détachez le film protecteur placé sur les portes et le corps du réfrigérateur.

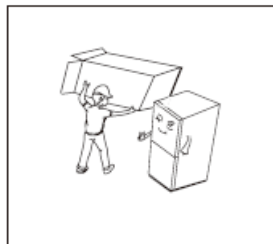

- Tenez-le à l'écart de la chaleur et d'une exposition directe au soleil. Ne placez pas le congélateur dans des endroits humides pour éviter la rouille ou réduire l'effet isolant.
- Ne vaporisez pas et ne lavez pas le réfrigérateur, ne placez pas le réfrigérateur dans des endroits humides pouvant être facilement éclaboussés d'eau afin de ne pas altérer ses propriétés d'isolation électrique.

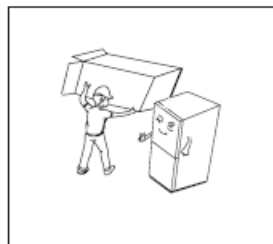

- Le réfrigérateur est placé dans une pièce intérieure bien ventilée ; le sol doit être plat et résistant (en cas d'instabilité, tournez la roulette de réglage du nivellement vers la gauche ou la droite).

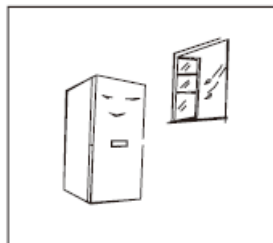

- L'espace au-dessus du réfrigérateur doit être supérieur à 30 cm et celui-ci doit être placé à plus de 10 cm d'un mur pour faciliter l'ouverture et la fermeture ainsi que la dissipation de chaleur.

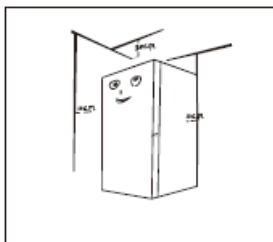

Installez cet appareil dans un lieu où la température ambiante correspond à la classe climatique indiquée sur la plaque signalétique de l'appareil :

Classe climatique	Température ambiante
<b>SN</b>	+ 10 °C à +32 °C
<b>N</b>	+ 16 °C à +32 °C
<b>ST</b>	+ 16 °C à +38 °C
<b>T</b>	+ 16 °C à +43 °C

## Signification de l'étiquetage\* des congélateurs :

Les congélateurs 1- (\*), 2- (\*\*), et 3 étoiles (\*\*\*) ne conviennent pas pour congeler des aliments frais.

Les congélateurs 2 étoiles (\*\*) et 3 étoiles (\*\*\*) conviennent pour stocker des aliments surgelés (pré-congelés) et de la glace ou pour faire de la glace et des glaçons.

# Installation de votre appareil

Installer la poignée externe de la porte (Si une poignée externe est présente)

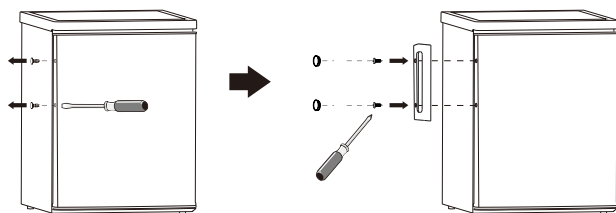

## Espace requis

- Gardez suffisamment d'espace de porte ouverte.

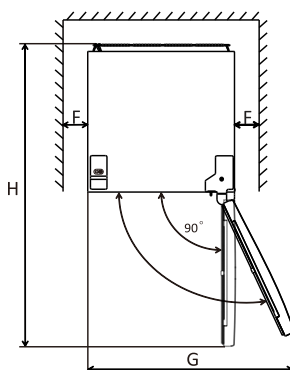
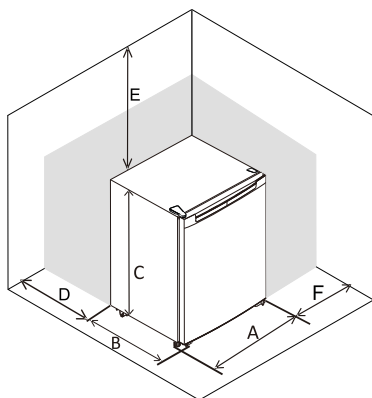

A	440
B	470
C	510
D	min=50
E	min=50
F	min=50
G	880
H	910

Pour ce faire, ajustez les deux pieds de nivellement à l'avant de l'appareil.

Si l'unité n'est pas de niveau, les portes et l'alignement des joints magnétiques ne seront pas correctement couverts.

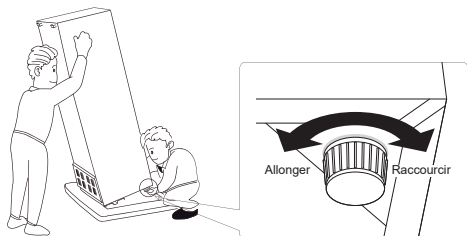
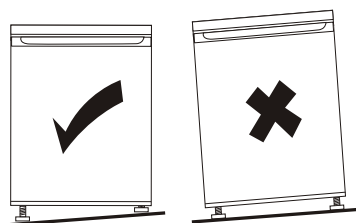

# Inversion de la porte

**Outils nécessaires:** Tournevis, tournevis plat.

- Assurez-vous que l'appareil est débranché et vide.
- Pour retirer la porte, il est nécessaire d'incliner l'appareil vers l'arrière. Vous devez poser l'appareil sur un support solide afin qu'il ne glisse pas pendant la porte de l'ancien appareil ne puisse pas être verrouillée avant de le jeter.
- Toutes les pièces enlevées doivent être conservées pour la réinstallation de la porte.
- Ne posez pas l'appareil à plat car cela peut endommager le système réfrigérant.
- Il vaut mieux que 2 personnes tiennent l'appareil pendant l'assemblage.

1. Retirez délicatement le cache supérieur de la charnière avec un tournevis.

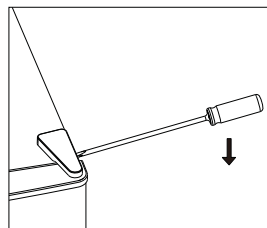

2. Dévissez la charnière supérieure avec un tournevis cruciforme.

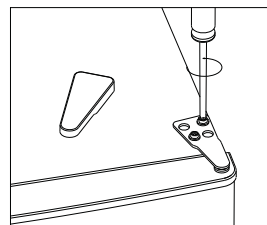

3. Retirez le couvercle du trou avec un tournevis plat.

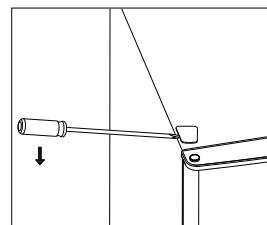

4. Déplacez le couvercle du noyau du côté gauche vers le côté droit. Ensuite, soulevez la porte supérieure et placez-la sur une surface rembourrée pour l'empêcher de se rayer.

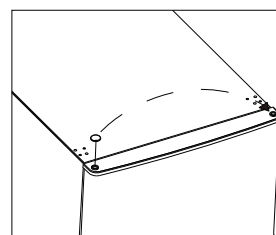

5. Dévissez et retirez l'axe de charnière inférieur, retournez le support et remplacez-le.

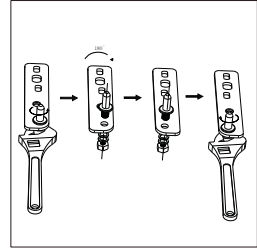
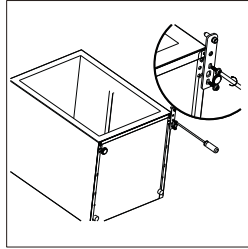

6. Remettez en place le support fixant l'axe de charnière inférieur.  
Remplacez les deux pieds réglables.

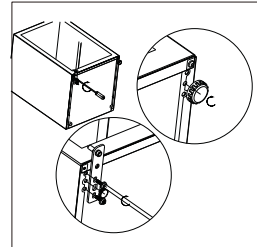

7. Remettez la porte en place. Assurez-vous que la porte soit alignée horizontalement et verticalement afin que les joints soient fermés de tous les côtés avant de serrer définitivement la charnière supérieure.
8. Insérez le support de charnière et vissez-le au sommet de l'appareil.
9. Utilisez une clé pour le serrer si nécessaire.
10. Remettez le cache-charnière et le cache-vis en place.

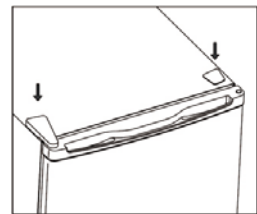
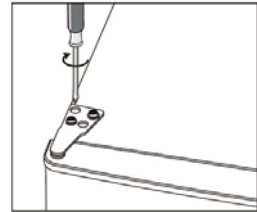

11. Détachez les joints des portes du réfrigérateur et du congélateur, puis fixez-les après avoir tourné.

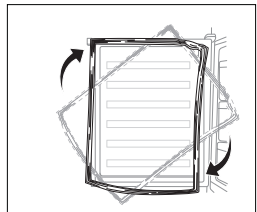

## Branchement électrique de votre appareil

Avant de procéder au branchement, assurez-vous que la tension et la fréquence indiquées sur la plaque signalétique correspondent à votre alimentation électrique domestique. L'appareil doit être relié à la terre. La fiche du câble d'alimentation électrique dispose d'un contact à cette fin. Si la prise d'alimentation électrique domestique n'est pas reliée à la terre, raccordez l'appareil à une terre séparée conformément à la réglementation en vigueur, en consultant un électricien qualifié. Le fabricant décline toute responsabilité si les consignes de sécurité ci-dessus ne sont pas respectées. Cet appareil est conforme aux directives CEE.

### Emplacement

L'appareil doit être installé suffisamment loin des sources de chaleur telles que les radiateurs, les chaudières, la lumière directe du soleil, etc.



#### **Avertissement !**

Il doit être possible de débrancher l'appareil de l'alimentation secteur ; la fiche doit donc être facilement accessible après l'installation.

## LE FONCTIONNEMENT DE VOTRE APPAREIL

### Réglage de la température

La première fois que vous allumez l'appareil, vous devez positionner le bouton de réglage de la température sur la position "MAX" en tournant le bouton dans le sens des aiguilles d'une montre à partir du début soit la position "OFF". Après 24 heures, ajustez la température au réglage qui correspond le mieux à vos besoins.

**Important!** En cas de décongélation accidentelle, par exemple une coupure de courant plus longue que la valeur indiquée dans le tableau des caractéristiques techniques sous « temps de montée », les aliments décongelés doivent être consommés rapidement ou cuits immédiatement puis recongelés (après cuisson).

Recommandation du réglage de la température		
Température de l'environnement	Compartment congélateur	Compartment réfrigérateur
Environ 28°C~38°C		/
Environ 22°C~28°C		/
Environ 16°C~22°C		/

- Les informations ci-dessus donnent aux utilisateurs des recommandations sur le réglage de la température.

### Impact sur le stockage des aliments

- Sous le réglage recommandé, la meilleure durée de conservation du congélateur ne dépasse pas 1 mois.
- La meilleure durée de stockage peut être réduite sous d'autres paramètres.



## Dégivrage de votre appareil

Cependant, le compartiment congélateur se couvrira progressivement de givre. Cela devrait être supprimé. N'utilisez jamais d'outils métalliques tranchants pour gratter le givre de l'évaporateur car vous pourriez l'endommager. Cependant, lorsque la glace devient très épaisse dans le revêtement intérieur, un dégivrage complet doit être effectué comme suit :

- débranchez la fiche de la prise ;
- retirez tous les aliments stockés, enveloppez-les dans plusieurs couches de papier journal et placez-les dans un endroit frais ;
- garder la porte ouverte et placer une bassine sous l'appareil pour récupérer l'eau de dégivrage ;
- une fois le dégivrage terminé, séchez soigneusement l'intérieur
- rebranchez la fiche de la prise de courant pour faire fonctionner à nouveau l'appareil.

## Entretien et maintenance de votre appareil

### Le nettoyage de votre appareil

- Les poussières derrière le réfrigérateur et sur le sol doivent être nettoyées à temps pour améliorer l'effet de refroidissement et les économies d'énergie. L'intérieur du réfrigérateur doit être nettoyé régulièrement pour éviter les odeurs. Nous suggérons des serviettes douces ou une éponge imbibée d'eau et des détergents neutres non corrosifs pour le nettoyage. Vous ne devez nettoyer le congélateur qu'avec de l'eau propre et un chiffon sec. Ouvrez la porte pour permettre un séchage naturel avant de mettre sous tension.
- N'utilisez pas de brosses dures, de billes d'acier de nettoyage, de brosses métalliques, d'abrasifs tels que les dentifrices, de solvants organiques (tels que l'alcool, l'acétone, l'huile de banane, etc.), d'eau bouillante, de produits acides ou alcalins pour nettoyer le réfrigérateur, car cela pourrait endommager sa surface et son intérieur.
- Ne rincez pas à l'eau pour ne pas altérer les propriétés d'isolation électrique.



**Veillez débrancher le réfrigérateur pour le dégivrer et le nettoyer.**

# Guide des résolutions de votre appareil

## Dépannage



**Prudence!** Avant le dépannage, débranchez l'alimentation électrique. Seul un électricien qualifié ou une personne compétente doit effectuer le dépannage qui ne figure pas dans ce manuel.

**Important!** Il y a quelques bruits lors d'une utilisation normale (compresseur, circulation de réfrigérant)

Problème	Cause possible	Solution
L'appareil ne fonctionne pas	La fiche secteur n'est pas branchée ou est desserrée	Insérer la fiche secteur
	Le fusible a sauté ou est défectueux	Vérifier le fusible, le remplacer si nécessaire
	La prise est défectueuse	Les dysfonctionnements du secteur doivent être corrigés par un électricien
L'appareil gèle trop	La température est réglée trop basse ou l'appareil fonctionne au réglage <b>MAX</b> .	Tournez temporairement le régulateur de température sur un réglage plus chaud
La nourriture n'est pas assez congelée	La température n'est pas correctement réglée	Veillez consulter la section de réglage initial de la température.
	La porte est restée ouverte pendant une période prolongée	N'ouvrez la porte que le temps nécessaire
	Une grande quantité d'aliments chauds a été placée dans l'appareil au cours des dernières 24 heures	Réglez temporairement la régulation de la température sur un réglage plus froid.
	L'appareil se trouve à proximité d'une source de chaleur	Veillez regarder dans la section emplacement d'installation
Forte accumulation de givre sur le joint de la porte	Le joint de la porte n'est pas étanche à l'air	Réchauffez soigneusement les sections qui fuient du joint de porte avec un sèche-cheveux (à température froide). En même temps, façonnez à la main le joint de porte chauffant de manière à ce qu'il soit bien en place.
Bruits inhabituels	L'appareil n'est pas de niveau	Réajuster les pieds
	L'appareil touche le mur ou d'autres objets	Déplacez légèrement l'appareil
	Un composant, par ex. un tuyau, à l'arrière de l'appareil, touche une autre partie de l'appareil ou le mur	Si nécessaire, pliez soigneusement le composant pour l'écarter

Si le dysfonctionnement réapparaît, contactez le centre de service.

Ces données sont nécessaires pour vous aider rapidement et correctement.

Écrivez ici les données nécessaires, reportez-vous à la plaque signalétique.

# FICHE TECHNIQUE RELATIVE AU RÈGLEMENT SUR L'ÉTIQUETAGE ÉNERGÉTIQUE: 2019/2016/UE

La fiche d'information sur le produit selon le règlement UE n ° 2019/ 2016  
L'étiquetage énergétique des appareils frigorifiques se trouve sous l'URL ou le  
code QR indiqué sur l'étiquette énergétique,

**RABC33WE** - URL : <https://eprel.ec.europa.eu/qr/1820219>

## Garantie du produit et pièces de rechange disponibles

Selon les termes de la garantie du fabricant applicable au lieu, l'utilisation du Service à la clientèle est gratuite. La durée minimale de la garantie (garantie du fabricant pour les consommateurs privés) dans l'Espace Economique Européen est de 2 ans selon les termes de garantie applicable au lieu.

Les conditions de garantie n'affectent pas les autres droits ou réclamations détenus par vous-même en vertu de la législation locale.

Des informations détaillées sur la période de garantie et les conditions de garantie dans votre pays sont disponibles auprès du service à la clientèle, de votre revendeur ou de notre site Web.

Les pièces de rechange d'origine fonctionnelles selon la directive écoconception correspondante peuvent être obtenues auprès du service à la clientèle pendant une période d'au moins 4 ans à compter de la date de mise sur le marché de votre appareil dans l'Espace économique européen.

Pour plus de spécifications techniques sur l'agent de réparation et pour commander des pièces de rechange, veuillez vous rendre sur: <http://www.radiola.fr/>

### Pièces détachées et accessoires

Les pièces détachées et accessoires pour votre appareil sont disponibles sur notre site dédié [www.expercure.fr](http://www.expercure.fr) Lorsque vous commandez des pièces, merci d'indiquer le modèle de votre appareil.



### Service après-vente

Pour une intervention technique en raison d'un dysfonctionnement, contactez-nous au 04 88 78 59 99. Pour obtenir les informations sur les produits ou le commandant des pièces détaillées, veuillez appeler le 01 61 44 02 70 et choisir l'option appropriée.

**Ce produit est fabriqué et vendu sous la responsabilité de Schneider Consumer Group.  
RADIOLA est une marque enregistrée de RADIOLA CONSUMER AG utilisée sous licence.**

## EXCLUSIONS DE GARANTIE :

La garantie ne couvre pas les pièces d'usure du produit, ni les problèmes ou les dommages résultant de :

- 1) détériorations superficielles dues à l'usure normale du produit ;
- 2) défauts ou détériorations dus au contact du produit avec des aliments ou des liquides et dus à la corrosion provoquée par la rouille ou de présence d'insectes;
- 3) tout incident, abus, utilisation impropre, modification, démontage ou réparation non autorisés;
- 4) toute opération impropre d'entretien, utilisation non conforme aux instructions concernant le produit ou branchement à une tension incorrecte ;
- 5) toute utilisation d'accessoires non fournis ou approuvés par le fabricant.

La garantie sera annulée en cas d'élimination de la plaque signalétique et/ou du numéro de série du produit.

## MISE AU REBUT



La directive Européenne 2012/19/UE sur les Déchets des Equipements Electriques et Electroniques (DEEE), exige que les appareils ménagers usagés ne soient pas jetés dans le flux normal des déchets municipaux. Les appareils usagés doivent être collectés séparément afin d'optimiser le taux de récupération et le recyclage des matériaux qui les composent et réduire l'impact sur la santé humaine et l'environnement.

Le symbole de la poubelle barrée est apposé sur tous les produits pour rappeler les obligations de la collecte séparée. Les consommateurs devront contacter les autorités locales ou leur revendeur concernant la démarche à suivre pour l'enlèvement de leur appareil.

Informations sur la signification du marquage de conformité **CE**

Le marquage **CE** indique que le produit répond aux principales exigences des Directives Européenne 2014/35/UE (Basse Tension), 2014/30/UE (Compatibilité Electromagnétique), 2011/65/UE (Réduction de l'emploi de certaines substances dangereuses dans les EEE).



Importé par SCHNEIDER CONSUMER GROUP  
12, rue Jules Ferry, 93110 Rosny-sous-Bois, FRANCE

RADIOLA