

# Manuel de l'utilisateur

## **MANUEL D'UTILISATEUR MULTI-PRODUITS**

- Ce manuel concerne plusieurs modèles TCL et iFFALCON.
- Il s'agit d'un manuel destiné au site Web et il se peut qu'il ne contienne pas certaines informations de contact essentielles qui figurent dans le manuel fourni avec le téléviseur dans son emballage d'origine.

## **SIGNALEMENT DE PROBLÈMES DE SÉCURITÉ**

Si vous identifiez un défaut de sécurité ou si vous avez des inquiétudes concernant la sécurité du produit :

Contactez le service clientèle TCL via le formulaire disponible sur notre site Web. Cliquez sur « Assistance », puis « Contactez-nous » pour les téléviseurs et les appareils électroménagers.

E-mail : [safetyeu@tcl.com](mailto:safetyeu@tcl.com)

Site Web : [www.tcl.com](http://www.tcl.com)

Site Web : [www.iffalcon.com](http://www.iffalcon.com)

## Sécurité

Vérifiez que la tension secteur correspond à la tension indiquée sur l'étiquette placée à l'arrière du téléviseur. Lorsque la prise secteur ou la prise multiple est utilisée comme dispositif de débranchement de l'appareil, elle doit rester facilement accessible.

Sur certains modèles, le témoin est situé sur le côté du téléviseur. L'absence d'un témoin à l'avant ne signifie pas que le téléviseur est entièrement débranché du secteur. Pour débrancher complètement le téléviseur, il faut retirer la prise secteur.

Les composants de ce téléviseur sont sensibles à la chaleur. **La température ambiante maximale** ne doit pas dépasser **35°C**. N'obstruez pas les orifices de ventilation situés sur les côtés ou à l'arrière du téléviseur. Laissez suffisamment d'espace autour du téléviseur pour une ventilation efficace. Installez ce téléviseur loin de toute source de chaleur (cheminée, etc.) et de tout appareil générant de fortes ondes magnétiques ou électriques.

**Le taux d'humidité** de la pièce où le téléviseur est installé ne doit pas excéder **75%**. Le transfert du téléviseur d'un endroit frais à un endroit chaud est susceptible de provoquer de la condensation sur l'écran (et sur certains composants internes). Laissez la condensation s'évaporer avant de rallumer le téléviseur.

La touche **⏻** ou **POWER/⏻** du poste TV ou la touche **⏻** de la télécommande permet de l'allumer et le mettre en veille. Si vous **ne prévoyez pas d'utiliser ce téléviseur pendant une longue période, éteignez-le complètement en débranchant** la prise secteur.

**En cas d'orage**, nous recommandons de débrancher le téléviseur du secteur et de la prise d'antenne, afin qu'il ne soit pas endommagé par d'éventuelles surtensions électriques ou électromagnétiques. Pour cette raison, **la prise d'antenne et la prise secteur** doivent rester facilement accessibles, de manière à pouvoir les **débrancher** en cas de besoin.

**Débranchez** immédiatement le téléviseur si vous constatez qu'il dégage une **odeur de brûlé** ou **de la fumée**. Vous ne devez en aucun cas ouvrir vous-même le téléviseur, vous risquez de recevoir une **décharge électrique**.

## AVERTISSEMENTS

Cet appareil est destiné à un usage domestique en intérieur et ne doit pas être autrement utilisé comme, par exemple, pour un usage non domestique ou dans un environnement commercial.

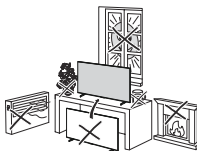

Choisir un bon emplacement pour la télévision, dans un endroit propre, à distance de sources de chaleur (soleil, radiateurs, cheminée), de plantes (pollen, poussière, eau) et du sol (risque de chocs, poussière).

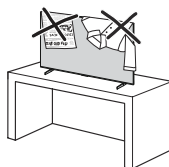

Ne pas placer de tissu, de papier ou d'autres matériaux sur les orifices situés sur le dessus, sur les côtés ou à l'arrière du téléviseur.

Si le câble extérieur souple ou le cordon de cet appareil est endommagé, il doit être remplacé par le fabricant ou son agent de service ou par une personne qualifiée afin d'éviter tout danger.

Laissez un espace d'au moins 10 cm autour du téléviseur pour assurer une ventilation adéquate. Pour ne pas gêner la ventilation, les orifices de ventilation ne doivent pas être couverts par des objets tels que journaux, nappes de table, rideaux etc.

L'appareil ne doit pas être exposé au ruissellement ni à la projection d'eau ; évitez de poser des objets remplis de liquides, tels que des vases, au-dessus de l'appareil.

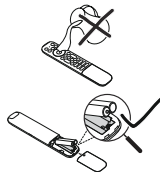

Ranger soigneusement la télécommande et ne pas l'exposer à un liquide et vérifier régulièrement l'état des piles de la télécommande pour éviter la corrosion des contacts.

Les piles, même installées, ne doivent pas être exposées à une chaleur excessive telle que soleil, feu etc.

Afin de réduire les risques d'incendie et de choc électrique, n'exposez cet appareil ni à la pluie ni à l'humidité.

Un téléviseur peut tomber et causer de graves blessures corporelles ou même la mort. De nombreuses blessures, en particulier chez les enfants, peuvent être évitées en prenant les simples précautions suivantes :

- Utilisez TOUJOURS des armoires, des supports ou des méthodes de montage qui sont recommandées par le fabricant du téléviseur.
- Utilisez TOUJOURS des meubles pouvant supporter le poids du téléviseur en toute sécurité.
- Vérifiez TOUJOURS que le téléviseur ne dépasse

pas du bord du meuble de support.

- Sensibilisez TOUJOURS les enfants aux risques de grimper sur des meubles pour atteindre le téléviseur ou ses commandes.
- Acheminez TOUJOURS les cordons et les câbles connectés à votre téléviseur de telle sorte que l'on ne puisse les tirer, les saisir ou les piétiner.
- NE placez JAMAIS un téléviseur dans un endroit instable.
- NE placez JAMAIS le téléviseur sur des meubles hauts (par exemple, sur des armoires ou des bibliothèques) sans avoir fixé à la fois le meuble et le téléviseur sur un support approprié.
- NE placez JAMAIS le téléviseur sur un tissu ou un autre matériau se trouvant entre le téléviseur et le meuble de support.
- NE placez JAMAIS des objets qui pourraient inciter les enfants à grimper, comme des jouets et la télécommande, sur le dessus du téléviseur ou le meuble sur lequel le téléviseur est placé.

Si le téléviseur existant est conservé et déplacé, il faut appliquer les mêmes considérations que celles exposées ci-dessus.

Un équipement portant ce symbole est un appareil de classe II ou doté d'une double isolation électrique. Il a été conçu de manière que sa mise à la terre pour la sécurité électrique n'est pas nécessaire. Un équipement ne portant pas ce symbole est un appareil électrique de classe I. L'appareil doit être branché dans une prise secteur disposant d'une mise à la terre.



Afin d'éviter la propagation d'incendie, maintenez toujours bougies ou autres flammes nues éloignées de ce produit.



Ce symbole indique qu'un haut voltage est présent à l'intérieur. Il est dangereux d'établir tout type de contact avec une partie interne de ce produit.



Ce symbole indique que le fusible peut être au neutre et que le secteur doit être déconnecté pour mettre hors tension les conducteurs de phase.

Ne retirez pas le couvercle (ou le panneau arrière) du téléviseur. Il ne contient aucune pièce réparable par l'utilisateur. Toutes les réparations doivent être effectuées par du personnel de maintenance qualifié.

Afin d'éviter toute blessure, cet appareil doit être solidement fixé au sol/mur selon les instructions d'installation.

Pour réduire le risque d'exposition au rayonnement RF, la distance d'utilisation de cet appareil doit être

d'au moins 100 cm.

Si une antenne extérieure ou un système de câble est connecté au produit, faites en sorte qu'un homme du métier les mette correctement à la terre, afin de vous protéger contre les surtensions et les charges statiques accumulées.

### Écran TV

L'écran télé de cet appareil est en verre. Il peut facilement se briser sous l'effet d'une chute ou d'un choc.

L'écran télé est un produit de haute technologie reproduisant des images nettes au moindre détail. Il peut arriver, occasionnellement, que quelques points fixes bleus, verts ou rouges, apparaissent sur l'écran. Ces points n'affectent pas les performances de l'appareil.

### Entretien

Utilisez un produit de nettoyage de vitres pour nettoyer l'écran et un tissu doux imbibé d'un détergent doux pour le reste du téléviseur.

### Important :

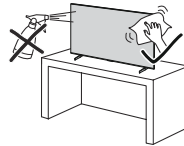

Nettoyer l'écran avec un chiffon doux et sec après avoir éteint et débranché le téléviseur, ne pas mouiller l'appareil et éviter les sprays à vitre et autres agents d'entretien domestique.

Dépoussiérez régulièrement les orifices de ventilation situés sur les côtés et à l'arrière du téléviseur. L'utilisation de solvants, de produits abrasifs et de produits à base d'alcool peuvent endommager le téléviseur. Si un objet ou un liquide pénètre à l'intérieur du téléviseur, le débrancher immédiatement et le faire contrôler par un technicien agréé. N'ouvrez en aucun cas ce téléviseur par vos propres moyens ; vous pourriez vous blesser ou l'endommager.



Éteindre le téléviseur après utilisation et le débrancher en cas d'inutilisation prolongée.

### Réglementation ESD



Cet appareil répond aux critères de performance ESD. Dans le cas où l'appareil ne parviendrait pas à rétablir la connexion Ethernet en raison d'une décharge électrostatique, une intervention

de l'utilisateur pourrait être nécessaire.

### Avis relatif à la fonction Bluetooth

La technologie Bluetooth® (si disponible sur votre téléviseur) utilise une fréquence de 2,4 GHz ; la proximité de points d'accès Wi-Fi, de routeurs ou de fours micro-ondes est donc susceptible d'interférer avec la diffusion audio Bluetooth. Si vous constatez des interruptions de la réception audio, redémarrez votre dispositif Bluetooth pour trouver une fréquence avec moins d'interférences. Si vous rencontrez toujours des problèmes, rapprochez-vous du téléviseur ou augmentez la distance entre le téléviseur et la source d'interférences.

### Accrocher le téléviseur à un mur

#### Avertissement : Cette opération nécessite l'intervention de deux personnes.

Pour une installation sans danger, respectez les consignes de sécurité suivantes :

- Vérifiez que le mur ou la cloison est capable de supporter le poids du téléviseur et du support mural.
- Suivez les instructions d'installation fournies avec le support mural. Sur certains modèles, veillez à visser les blocs (et vis) de fixation murale VESA hexagonaux livrés avec l'appareil dans les écrous de montage mural situés à l'arrière de l'appareil avant de procéder au montage mural.
- Le téléviseur doit être installé sur un mur vertical.
- N'utilisez que des vis adaptées au matériau de construction du mur.
- Acheminez les câbles du téléviseur de sorte qu'ils ne représentent pas de danger si une personne s'y prend les pieds par inadvertance.

Toutes les autres consignes de sécurité relatives aux téléviseurs sont également applicables.

### Guide d'utilisation multi-produit

Les fonctions décrites dans le présent manuel sont communes à la plupart des modèles. Certaines fonctions peuvent être absentes sur votre téléviseur et/ou votre téléviseur peut inclure des fonctions qui ne sont pas décrites dans le présent manuel. Les illustrations du présent manuel peuvent être différentes de celles du produit réel. Veuillez vous référer au produit réel.

### Mise à jour de l'appareil

En règle générale, les appareils sont mis à jour tous les trimestres, mais ce n'est pas toujours le cas. Certains appareils, en particulier ceux qui ont été mis en vente il y a plus de trois ans, ne

seront mis à jour que si une vulnérabilité critique a été trouvée et a été corrigée.

### Exigence en matière de cybersécurité

Afin de protéger vos données personnelles, cet équipement radio vous demande de créer un mot de passe fort et unique lors de la première mise en service pour accéder aux paramètres du système et/ou aux comptes utilisateurs.

Votre mot de passe doit répondre aux exigences suivantes :

- minimum 8 caractères,
- au moins une lettre majuscule,
- au moins une lettre minuscule,
- au moins un chiffre,
- au moins un caractère spécial (par exemple !, @, #).

Évitez d'utiliser des mots de passe évidents ou réutilisés. Ne partagez pas votre mot de passe avec d'autres personnes. Cette mesure permet de protéger votre équipement radio contre tout accès non autorisé et garantit la conformité avec les exigences en matière de cybersécurité introduites par le règlement européen 2022/30 dans le cadre de la directive 2014/53/UE relative aux équipements radioélectriques.

### Informations relatives à la sécurité des batteries

- Utilisez uniquement les batteries AAA recommandées pour la télécommande.
- Remplacez les batteries par des batteries de même type ou équivalentes afin d'éviter tout risque d'explosion.
- N'exposez pas les batteries à une chaleur excessive, telle que la lumière du soleil ou le feu.
- Retirez les batteries si la télécommande n'est pas utilisée pendant une période prolongée.
- Éliminez les batteries usagées de manière responsable dans les centres de recyclage locaux, conformément à la réglementation européenne.
- Ouvrez le couvercle du compartiment à batteries.
- Insérez deux batteries AAA en veillant à respecter la polarité (+/-).
- Fermez le couvercle correctement.

Voici quelques exemples à prendre en considération :

- L'élimination d'une batterie dans le feu ou dans un four chaud, ou l'écrasement ou le découpage mécanique d'une batterie, peut entraîner une explosion.
- Laisser une batterie dans un environnement à température extrêmement élevée pouvant entraîner une explosion ou une fuite de liquide ou de gaz inflammable, et une batterie soumise à une pression atmosphérique extrêmement basse pouvant entraîner une explosion ou une fuite de liquide ou de gaz inflammable.

**Conformité environnementale et sécurité**

Ce produit est conforme aux directives européennes en matière de sécurité des produits, y compris le marquage CE.

Suivez toutes les instructions de sécurité et d'installation pour garantir la conformité avec :

- EN 62368-1 : Les normes de sécurité des équipements audio/vidéo.
- Exigences du règlement général sur la sécurité des produits (GPSR).

**EXCLUSION DE GARANTIE**

Ce produit est marqué CE et est conforme aux normes de sécurité européennes. Le non-respect de ces consignes de sécurité peut entraîner des blessures, des dommages au produit ou l'annulation de la garantie.

## Informations pour les utilisateurs sur l'élimination des batteries et appareils usés [Union européenne]



Produits



Pb

Batterie

Remarque :

Le symbole Pb situé en dessous du symbole de la batterie indique que celle-ci contient du plomb.

Les symboles suivants indiquent que les équipements électriques et électroniques et les batteries marqués avec ce symbole ne doivent pas être éliminés comme des déchets ménagers à leur fin de vie. Les produits doivent être plutôt remis aux points de collecte pour le recyclage des équipements électriques et électroniques ainsi que des batteries pour un traitement, une valorisation et un recyclage correct et en conformité avec la législation nationale et la directive 2012/19/UE, 2006/66/CE et 2008/12/CE.

En éliminant ces produits de façon appropriée, vous contribuez à préserver les ressources naturelles et à prévenir les effets négatifs potentiels sur l'environnement et la santé humaine qui pourraient autrement être causés par le traitement inapproprié des déchets de ces produits.

Pour obtenir des informations plus détaillées sur le recyclage de ce produit, veuillez contacter votre bureau municipal local, votre service des ordures ménagères ou le magasin où vous l'avez acheté.

Selon la législation nationale, des sanctions peuvent être appliquées en cas d'élimination incorrecte de ces déchets.

### [Usagers professionnels]

Si vous souhaitez éliminer ce produit, contactez votre revendeur et consultez les termes et conditions du contrat d'achat.

### [Autres pays en dehors de l'Union Européenne]

Ces symboles ne sont valables qu'à l'intérieur de l'Union européenne. Pour éliminer ces produits, il convient de respecter la législation nationale applicable ou d'autres règlements de votre pays pour le traitement des équipements électriques et électroniques et les batteries usés.

TCL, déclare sous sa seule responsabilité que le produit décrit ci-dessus est conforme aux exigences de l'article R. 20-29-10-1 du Code des postes et des communications électroniques [loi n° 2022-300 du 2 mars 2022 visant à renforcer le contrôle parental sur les modes d'accès à Internet].

Vous pouvez accéder à l'ensemble de déclaration de la conformité de l'UE sur le site: [www.tcl.com](http://www.tcl.com). Choisissez le nom du modèle et passez à TÉLÉCHARGEMENTS.

### Déclaration de conformité :

#### 2023 N° 1007 Règlement de 2023 sur la sécurité des produits et les infrastructures de télécommunications (exigences de sécurité pour les produits connectables concernés)

Le produit est conforme aux normes ou documents normatifs suivants :

#### ETSI EN 303 645 V2.1.1:2020-06

Disposition 5.1-1

Disposition 5.1-2

Disposition 5.2-1

Disposition 5.3-13

Le texte intégral de la déclaration de conformité du Royaume-Uni est disponible à l'adresse Internet suivante : [www.tcl.com](http://www.tcl.com).

Choisissez le nom du modèle et passez à TÉLÉCHARGEMENTS.

### Déclaration de conformité



Par la présente, TCL déclare que l'équipement radio de type TV est conforme à la directive 2014/53/UE. Vous pouvez accéder à l'ensemble de déclaration de la conformité de l'UE sur le site : [www.tcl.com](http://www.tcl.com). Choisissez le nom du modèle et passez à TÉLÉCHARGEMENTS.

Par la présente, TCL déclare que l'équipement radio de type TV est conforme à la directive 2014/53/UE. Vous pouvez accéder à l'ensemble de déclaration de la conformité de l'UE sur le site : [www.iffalcon.com](http://www.iffalcon.com). Choisissez le nom du modèle et passez à TÉLÉCHARGEMENTS.

Les figures et les illustrations contenues dans ce manuel d'utilisation sont fournies à titre indicatif et peuvent différer du produit réel. La conception et les caractéristiques du produit sont sujettes à modifications sans préavis.

Informations importantes.....	2	Fonction Bluetooth .....	16
<b>Chapitre 1 - Connexions</b>		Fonction de démarrage rapide .....	17
Branchez l'alimentation et l'antenne .....	8	Mise en marche réseau .....	17
Branchez un lecteur Blu-ray, une console de jeu HD, un caméscope HD, un casque, un module CI.....	8	Mise à jour logiciel .....	17
Connexion à Internet .....	9	Restaurer les paramètres par défaut .....	17
<b>Chapitre 2 - Pour commencer</b>		Accessibilité .....	17
Télécommande exclusive .....	10	Activer ou désactiver TalkBack .....	17
Installation des piles .....	11	Activer ou désactiver l'Agrandissement du texte .....	18
Allumer et éteindre le téléviseur.....	12	Visionner des images, lire de la musique et regarder des vidéos à partir d'un périphérique de stockage USB .....	18
Réglage initial .....	12	<b>Chapitre 5 - Autres informations</b>	
<b>Chapitre 3 - Fonctionnement de base du téléviseur</b>		Mot de passe de contrôle parental .....	19
Accès aux chaînes .....	13	Dépannage .....	19
Regarder les appareils connectés .....	13		
Régler le volume .....	13		
Accès à la page d'accueil Android TV .....	13		
Utiliser le menu réglages TV .....	13		
<b>Chapitre 4 - Plus d'utilisations de votre téléviseur</b>			
Installation des chaînes .....	14		
Interface commune .....	14		
Utilisation du module d'interface commune .....	14		
Accès aux services de l'interface commune .....	14		
Utilisation des sous-titres .....	14		
Activer/désactiver les sous-titres .....	14		
Activation des langues de sous-titrage des chaînes TV numériques .....	15		
Sélection du type de sous-titrage des chaînes TV numériques .....	15		
Utilisation du télétexte .....	15		
Sélection des caractères Télétexte .....	15		
Langue du Télétexte numérique .....	15		
Consumer Electronic Control (CEC).....	15		
Activer/désactiver CEC .....	15		
Utiliser la mise en marche automatique .....	15		
Utiliser la mise en veille automatique.....	15		
HbbTV .....	15		
Accéder à l'HbbTV .....	16		
Désactiver l'HbbTV .....	16		
Utiliser l'EPG (Guide électronique des programmes).....	16		

# Chapitre 1 - Connexions

## Avis

- Ce manuel d'utilisateur s'applique à plusieurs modèles de téléviseurs. Certaines fonctionnalités, certains connecteurs ou certaines dispositions de la télécommande peuvent varier en fonction du modèle que vous possédez. Veuillez vous reporter à votre appareil pour plus de détails.

## Branchez l'alimentation et l'antenne

Appuyez sur  $\odot$  ou **POWER**/ $\odot$  pour allumer le téléviseur après le branchement du cordon d'alimentation.

Remarques :

- La position de la prise de courant varie en fonction du modèle de téléviseur.
- Débranchez le cordon d'alimentation avant de connecter les autres appareils.

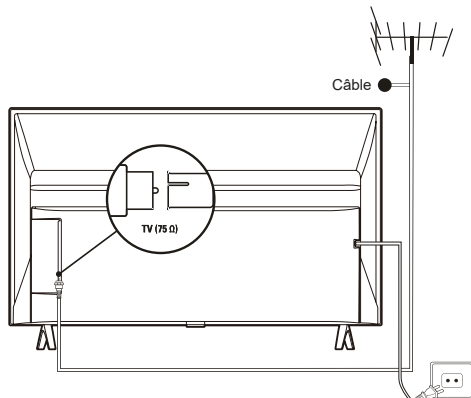

## Branchez un lecteur Blu-ray, une console de jeu HD, un caméscope HD, un casque, un module CI

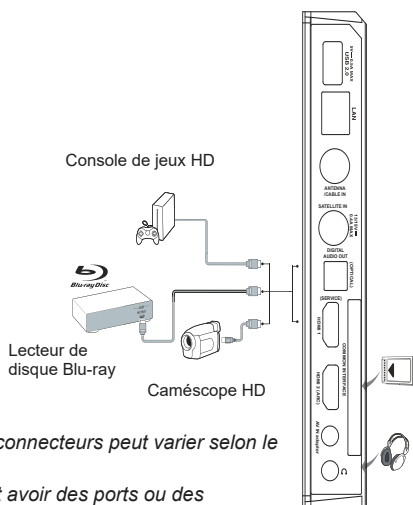

## Avis

- La disponibilité des connecteurs peut varier selon le modèle.
- Votre téléviseur peut avoir des ports ou des configurations différents de ceux illustrés ici.
- Veuillez vous reporter au guide de démarrage rapide pour plus de détails.

## Connexion à Internet

### Remarque :

- Les instructions suivantes décrivent les méthodes habituelles pour raccorder le téléviseur au réseau filaire ou sans fil. La méthode de connexion peut varier selon la configuration de votre réseau. Si vous avez des questions au sujet de votre réseau local, veuillez consulter votre FAI (fournisseur d'accès à Internet).
- *Votre téléviseur peut avoir des ports ou des configurations différents de ceux illustrés ici.*

### Connexion filaire

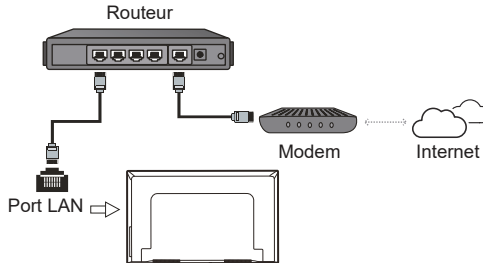

### Connexion sans fil

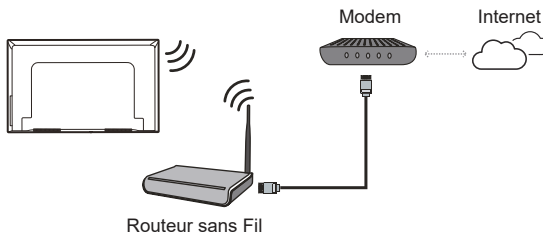

### Paramètres Réseau :

1. Appuyez sur **⏠** de la télécommande pour afficher la page d'accueil Android TV
2. Appuyez sur **^ / v / < / >** Pour déplacer le curseur sur **⚙** dans le coin supérieur droit de l'écran et appuyez sur **OK** pour accéder au menu paramètres.
3. Utilisez **^ / v** pour sélectionner **Network & Internet** (Réseau et Internet), puis appuyez sur **OK** pour accéder au sous-menu et suivez les instructions à l'écran pour configurer le réseau.

### Remarques :

- *Il est possible que votre téléviseur ne comporte pas tous les connecteurs visibles sur le schéma ci-dessus. Le nombre de ports USB et HDMI peut varier selon le modèle du téléviseur.*
- *L'emplacement des boutons et des connecteurs peut varier selon le modèle du téléviseur.*
- *Les connecteurs USB sont destinés à la saisie des données à partir de clés USB et permettent de raccorder d'autres périphériques USB en cas de besoin.*
- *Tous les périphériques USB doivent être directement reliés au téléviseur sans rallonges de câble. Si une rallonge est requise, une longueur maximale de 50 cm est recommandée. Les rallonges plus longues doivent comporter des pertes de ferrite.*
- *La fonction ARC (Canal de Retour Audio) est uniquement prise en charge sur le port HDMI marqué ARC. Pour utiliser la fonction ARC, veuillez activer d'abord la fonction CEC comme décrit à la section **CEC**.*
- *Il est conseillé d'utiliser des câbles HDMI blindés de haute qualité pour éviter les interférences potentielles.*
- *Veuillez utiliser un câble avec un connecteur TRS 3,5 mm. Une pression acoustique excessive dans le casque est susceptible d'entraîner une perte d'audition.*

## Télécommande exclusive

La plupart des fonctions de votre téléviseur sont disponibles par le biais des menus apparaissant à l'écran. La télécommande fournie avec votre téléviseur peut être utilisée pour parcourir les menus et effectuer les différents réglages.



- Pour activer et désactiver le son.
- Mise en veille / quitter la mise en veille.
- Numeric buttons** Pour saisir des numéros de chaîne ou un chiffre.
- Pour sélectionner une source d'entrée.
- Pour afficher le panneau Paramètres rapides.
- Colour buttons** Pour sélectionner des tâches ou des pages de télétexte ; à utiliser pour la fonction HbbTV.
- OK** Pour confirmer une entrée ou une sélection. (Disponible pour afficher la liste des chaînes en mode TV.)
- Circular D-Pad** Boutons de direction de navigation. ( $\wedge / \vee / \langle / \rangle$ )
  - $\leftarrow$  Pour revenir au menu précédent ou quitter une application.
  - Pour afficher le menu du tableau de bord.
  - Utiliser la fonction de recherche Google
  - Pour accéder à la page d'accueil de Smart TV.
  - Pour accéder au guide électronique des programmes (disponible uniquement pour les chaînes numériques). Ou accéder à DTV EPG. (Disponible uniquement en mode Google TV.).
- VOL**  $\uparrow / \downarrow$  Pour contrôler le volume.
- Pour faire apparaître le clavier virtuel de la télécommande lorsqu'il est disponible.
- SUBTITLE** Pour sélectionner une langue de sous-titres disponible pour le programme de télévision numérique sélectionné. Remarque : cette fonction n'est pas disponible dans toutes les régions.
- Pour afficher les informations sur le programme, si disponible.
- CH**  $\wedge / \vee$  Pour changer de chaîne.
- NETFLIX** Pour accéder à Netflix si disponible.
- prime video** Pour accéder à Prime video si disponible.
- Pour accéder à YouTube si disponible.
- Pour accéder au lecteur multimédia si disponible.
- TCL CHANNEL** Pour accéder à TCL Channel.
- Disney** Pour accéder à Disney.

### Remarques :

- Cette télécommande est uniquement disponible sur certains modèles. Le type de télécommande peut être modifié sans préavis.
- Le bouton App peut différer selon le modèle. Ce bouton est utilisé pour accéder à l'application correspondante.

**Remarque : La disponibilité de la télécommande peut varier selon le modèle. Votre téléviseur peut avoir des télécommandes ou des configurations différentes de celles illustrées ici.**

### Installation des piles

1. Poussez pour ouvrir le couvercle arrière comme illustré.
2. Insérez deux piles AAA conformément à la polarité indiquée sur le boîtier des piles.
3. Réinstallez le couvercle arrière comme illustré.

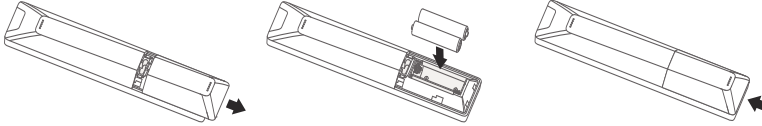

*Remarque : Le type de télécommande peut être modifié sans préavis.*

**ATTENTION** : Risque d'incendie ou d'explosion si la batterie est remplacée par un type incorrect.

**Important :**

Les piles ne doivent pas être exposées à une chaleur excessive telle que soleil, feu etc. Retirez les piles de la télécommande lorsque celle-ci ne va pas être utilisée pendant une longue période. Les piles laissées dans l'appareil peuvent causer des dommages suite à des dégradations et des fuites de liquide corrosif ; la garantie peut être annulée.

Pour protéger l'environnement, utilisez les installations locales de recyclage pour l'élimination des piles. Mettez au rebut les piles usagées en respectant les instructions.



**ATTENTION :** Risque d'explosion si la pile est remplacée par un type incorrect. Remplacez uniquement avec le même type ou un type équivalent recommandé par le fabricant.

Si vous n'arrivez pas à utiliser votre télécommande à cause de piles déchargées, vous pouvez toujours utiliser les touches du téléviseur.

Vous pouvez allumer le téléviseur du mode veille en appuyant sur la touche  du téléviseur.

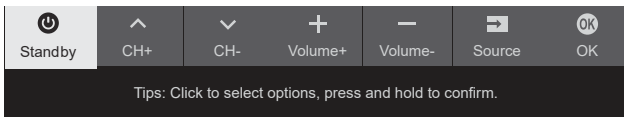



Lorsque le téléviseur est allumé, le menu multifonctions apparaît en appuyant sur la touche  du téléviseur. Pour plus d'informations sur l'utilisation du menu multifonctions, reportez-vous à la figure ci-dessous.



- Appuyez sur  pour déplacer la surbrillance sur la sélection de la fonction suivante.
- Maintenez appuyée la touche  pendant plus de 2 secondes pour confirmer votre sélection.

*Remarque : Reportez-vous au Guide de démarrage rapide pour trouver la touche  sur votre téléviseur.*

## Allumer et éteindre le téléviseur

1. Lorsque le téléviseur est branché, il sera directement en mode allumé ou en veille. Si le téléviseur est en veille, appuyez sur la touche  ou **POWER**/ du téléviseur ou la touche  de la télécommande pour l'allumer.
2. Pour mettre le téléviseur en veille, appuyez sur la touche  de la télécommande. Le téléviseur reste sous tension, mais consomme peu d'énergie.
3. Pour éteindre le téléviseur, débranchez la prise secteur.



## Réglage initial





La première fois que vous allumerez le téléviseur, l'écran **Welcome** (Bienvenue) apparaîtra afin de vous guider à travers le processus de configuration initial. Suivez les instructions à l'écran pour effectuer la configuration initiale afin de sélectionner la langue, vous connecter au réseau, chercher les chaînes, etc. À chaque étape, faites votre choix ou sautez l'étape. Si vous sautez une étape, vous pourrez effectuer la configuration plus tard à partir du menu Réglages.

*Remarque : Si la recherche de chaînes ne trouve que des chaînes analogiques, cela peut être dû à un faible signal, et cette situation n'est pas couverte par la garantie du fabricant. Les fabricants ne peuvent pas être tenus responsables de l'absence de signaux ou de signaux de faible puissance dans certaines régions.*



## Accès aux chaînes









**À l'aide des touches numériques** : appuyez sur les touches numériques correspondantes de la télécommande pour accéder aux chaînes.

**Avec les touches CH**   : appuyez sur les touches CH   de la télécommande pour faire défiler les chaînes.



**Avec la touche LIST** : appuyez sur la touche LIST de la télécommande pour afficher la liste des chaînes, puis appuyez sur     et **OK** pour sélectionner les chaînes.



## Regarder les appareils connectés

Appuyez sur la touche  de la télécommande pour afficher la liste des sources. Appuyez sur   pour sélectionner le téléviseur ou une autre source d'entrée, puis appuyez sur **OK** pour confirmer.

Vous pouvez également appuyer sur  de la télécommande pour afficher la page d'accueil, utiliser     pour déplacer le curseur sur la zone  dans le coin supérieur droit de l'écran et appuyez sur **OK** pour accéder. Utilisez   et **OK** pour sélectionner une source d'entrée.

## Régler le volume

**Contrôle du volume** : appuyez sur les touches VOL  /  de la télécommande pour augmenter ou diminuer le volume.

**Coupage du son** : Appuyez sur la touche  pour couper provisoirement le son. Appuyez sur ce bouton à nouveau ou sur le bouton VOL  pour rétablir le son.







## Accès à la page d'accueil Android TV

Permet de consulter des applications Internet (Apps) et des sites Web spécialement adaptés, et de modifier les réglages système de votre téléviseur. Vous pouvez tout contrôler à l'aide de la télécommande.

### AVERTISSEMENT :

- Configurez les paramètres réseau avant d'utiliser les applications Smart TV.
- Les conditions de fonctionnement du réseau peuvent ralentir le temps de réponse et/ou provoquer des interruptions.
- Si vous rencontrez des difficultés à utiliser une application, contactez votre fournisseur de contenu.
- Le fournisseur de contenu, à sa seule discrétion, peut décider de cesser les mises à jour d'une application ou arrêter l'application même.
- Selon les règlements en vigueur dans votre pays, certaines applications peuvent ne bénéficier que d'un service limité ou ne pas être prises en charge.











- Le contenu des applications est susceptible d'être modifié sans préavis par le fournisseur de contenu.

1. Appuyez sur  de la télécommande pour afficher la page d'accueil Android TV.
2. Appuyez sur     et **OK** pour ouvrir l'application, la fonction ou le réglage souhaité.
3. Appuyez sur  pour revenir à la page d'accueil.

*Remarque : Étant donné que la connexion avec Internet prend du temps, il est recommandé que vous attendiez quelques minutes pour utiliser la fonction smart TV après l'activation du téléviseur à partir du mode veille.*

## Utiliser le menu réglages TV

Permet d'ajuster les réglages du téléviseur, tels que l'image et le son.

1. Appuyez sur la touche  de la télécommande pour afficher le menu des paramètres du téléviseur.
2. Utilisez les touches   pour sélectionner l'élément de votre choix, puis appuyez sur la touche **OK**  pour ouvrir le sous-menu correspondant.
3. Dans les sous-menus, appuyez sur   pour sélectionner les options du menu, puis appuyez sur **OK**  pour entrer dans la liste des options ou le sous-menu correspondant, ou appuyez sur **OK** pour activer ou désactiver, ou appuyez sur  pour régler les paramètres.
4. Appuyez sur  pour retourner au menu précédent.
5. Appuyez sur la touche  pour fermer le menu.

*Remarque: Vous pouvez également appuyer sur la touche  de la télécommande, sélectionner **TV settings** (Paramètres TV) (si disponible) et appuyer sur **OK** pour ouvrir au menu des paramètres TV. Certaines options peuvent ne pas être disponibles pour certaines sources.*

## Installation des chaînes

Cette section décrit comment rechercher et mémoriser automatiquement les chaînes. Ces opérations s'effectuent dans tous les cas ci-dessous :

- vous avez sauté l'étape d'installation des chaînes lors de la configuration initiale ;
- un message indique qu'il n'y a aucune chaîne en mode TV ;
- vous souhaitez mettre vos chaînes à jour.

1. En mode TV, appuyez sur la touche **⚙** de la télécommande, puis sélectionnez **Channel > Channel scan** (Chaînes > Recherche de chaînes). Appuyez sur **OK/➤** pour valider.
2. Le téléviseur installe et organise les chaînes en fonction de votre pays ou de votre région. Appuyez sur **^ / v** pour sélectionner **Country/Region** (pays/région) et appuyez sur **OK/➤** pour accéder. Saisissez le mot de passe par défaut (1234) ou votre propre mot de passe si vous avez changé celui-ci dans le menu **System** (Système). Appuyez sur **^ / v** pour sélectionner votre pays ou région et appuyez sur **OK/➤** pour confirmer.
3. Appuyez sur **^ / v** pour sélectionner **Automatic search** (Recherche automatique), puis appuyez sur **OK/➤** pour valider.
4. Appuyez sur **^ / v** pour sélectionner **Tuner mode** (Mode réception) et appuyez sur **< / >** pour sélectionner **Cable** (Câble), **Antenna** (l'antenne) ou **Satellite** (Satellite). (Remarque : L'option **Satellite** (Satellite) est uniquement disponible sur certains modèles.)
5. Appuyez sur **^ / v** pour sélectionner d'autres options à configurer.
6. Une fois la configuration effectuée, appuyez sur **v** pour sélectionner **Search** (Recherche), puis appuyez sur **OK** pour démarrer la recherche des chaînes.
7. La recherche des chaînes peut prendre quelques minutes. Après la recherche automatique, les chaînes sont organisées selon un ordre prédéfini. Si vous souhaitez masquer ou déplacer des chaînes, appuyez sur la touche **⚙** de la télécommande, sélectionnez **Channel > Channel organizer** (Chaînes > Organisateur de chaînes), puis appuyez sur **OK/➤** pour valider.

*Remarque : L'option **Channel organizer** (Organisation des chaînes) n'est pas disponible si **Tuner mode** (Mode tuner) est réglé sur **Antenna** (L'antenne) et que **Country/Region** (Pays/Région) est réglé sur **Royaume-Uni**.*

## Interface commune

Les chaînes TV numériques brouillées peuvent être décodées avec un module d'interface commune et

une carte obtenue auprès d'un prestataire de services de télévision numérique.

Le module d'interface commune peut activer plusieurs services numériques en fonction du prestataire et des services que vous choisissez (par exemple, la télévision payante). Contactez votre prestataire de services de télévision numérique pour plus d'informations sur les services et les conditions.

### Utilisation du module d'interface commune

**AVERTISSEMENT : Éteignez votre TV avant d'insérer un module d'interface commune. Assurez-vous de suivre les instructions décrites ci-dessous. L'insertion incorrecte d'un module d'interface commune peut endommager le module et votre téléviseur.**

1. En suivant les indications imprimées sur le module d'interface commune, insérez doucement le module dans l'emplacement qui lui est réservé dans le téléviseur.
2. Poussez le module jusqu'à l'insertion complète.
3. Allumez le téléviseur et attendez l'activation du module d'interface commune. Cela peut prendre plusieurs minutes.

*Remarque : Ne retirez pas le module d'interface commune de son emplacement. Le retrait du module désactivera les services numériques.*

### Accès aux services de l'interface commune

Après avoir inséré et activé le module d'interface commune, appuyez sur la touche **⚙** de la télécommande, sélectionnez **Channel > Common interface** (Chaînes > Interface commune), puis appuyez sur **OK/➤** pour valider.

Cette option de menu est disponible uniquement si le module d'interface commune est correctement inséré et activé. Les applications et le contenu à l'écran sont fournis par votre prestataire de services de télévision numérique.

### Utilisation des sous-titres

Vous pouvez activer les sous-titres pour chaque chaîne de télévision. Les sous-titres sont diffusés via le télétexte ou la transmission numérique DVB-T/T DVB-C/DVB-S/DVB-T2/DVB-S2. Avec la transmission numérique, vous avez l'option supplémentaire de choisir une langue de sous-titres préférée.

### Activer/désactiver les sous-titres

1. Appuyez sur la touche **⚙** de la télécommande, sélectionnez **Channel > Subtitle** (Chaînes > Sous-titres), puis appuyez sur **OK/➤** pour valider.
2. Sélectionnez l'option **Subtitle** (Sous-titres), et appuyez sur **OK** pour basculer entre **Activé** ou **Désactivé**.

3. Appuyez sur la touche **⊗** pour fermer le menu.

### Activation des langues de sous-titrage des chaînes TV numériques

1. Appuyez sur la touche **⊗** de la télécommande, sélectionnez **Channel > Subtitle > Digital subtitle language 1st** (Chaînes > Sous-titres > Langue ss-titres numériq. 1ere), puis appuyez sur **OK/➤** pour valider.
2. Appuyez sur **^ / v** pour sélectionner une langue de sous-titres comme langue préférée, puis appuyez sur **OK** pour confirmer.
3. Appuyez sur **^ / v** pour sélectionner **Digital subtitle language 2nd** (Langue ss-titres numériq. 2nde), puis appuyez sur **OK/➤** pour valider.
4. Appuyez sur **^ / v** pour sélectionner une langue de sous-titres secondaire, puis appuyez sur **OK** pour confirmer.
5. Appuyez sur la touche **⊗** pour fermer le menu.

### Sélection du type de sous-titrage des chaînes TV numériques

1. Appuyez sur la touche **⊗** de la télécommande, sélectionnez **Channel > Subtitle > Subtitle type** (Chaînes > Sous-titres > Type de sous-titres), puis appuyez sur **OK/➤** pour valider.
2. Appuyez sur **^ / v** pour sélectionner un type de sous-titres, puis appuyez sur **OK** pour confirmer. Vous pouvez sélectionner **Hearing impaired** (Malentendants) pour afficher les sous-titres pour malentendants avec votre langue sélectionnée.
3. Appuyez sur la touche **⊗** pour fermer le menu.

## Utilisation du télétexte

### Sélection des caractères Télétexte

1. Appuyez sur la touche **⊗** de la télécommande, sélectionnez **Channel > Teletext > Decoding page language** (Chaînes > Télétexte > Caractères Télétexte), puis appuyez sur **OK/➤** pour valider.
2. Appuyez sur **^ / v** pour sélectionner les caractères Télétexte appropriés, puis appuyez sur **OK** pour confirmer.
3. Appuyez sur la touche **⊗** pour fermer le menu.

### Langue du Télétexte numérique

Vous pouvez, suivant le diffuseur, bénéficier d'un service avec plusieurs pages télétexte initiales dans différentes langues sur certaines chaînes numériques. Cette fonction vous permet de choisir une langue disponible comme langue principale associée aux différentes pages télétexte initiales.

1. Appuyez sur la touche **⊗** de la télécommande, sélectionnez **Channel > Teletext > Digital teletext language** (Chaînes > Télétexte > Langue

Télétexte numériq.), puis appuyez **OK/➤** pour valider.

2. Appuyez sur **^ / v** pour sélectionner une langue, puis appuyez sur **OK** pour confirmer.
3. Appuyez sur la touche **⊗** pour fermer le menu.

## Consumer Electronic Control (CEC)

Utilisez cette fonction pour rechercher les appareils CEC connectés aux prises HDMI de votre téléviseur et utiliser une seule touche pour la lecture et la mise en veille de ces appareils CEC.

### Activer/désactiver CEC

1. Appuyez sur **⊗** de la télécommande, sélectionnez **System > Consumer Electronic Control (CEC)** (Système > Consumer Electronic Control (CEC)) et appuyez sur **OK/➤** pour entrer dans le menu.
2. Sélectionnez l'option de **HDMI Control** (contrôle HDMI), et appuyez sur **OK** pour l'activer ou la désactiver.
3. Appuyez sur la touche **⊗** pour fermer le menu.

### Utiliser la mise en marche automatique

Permet de mettre en marche automatiquement le téléviseur lorsque vous allumez un périphérique CEC (comme un lecteur DVD) avec la télécommande de l'appareil. Appuyez sur **OK** pour l'activer pour activer cette fonction.

### Utiliser la mise en veille automatique

Permet de mettre en veille automatiquement tous les périphériques CEC lorsque vous éteignez le téléviseur à l'aide de sa télécommande. Appuyez sur **OK** pour l'activer pour activer cette fonction.

*Remarque : Les fonctions CEC dépendent du type de périphériques raccordés et il se peut que certains d'entre eux ne communiquent pas correctement lorsqu'ils sont connectés à ce modèle de TV. Veuillez consulter le manuel d'utilisation ou le fabricant pour de plus amples renseignements concernant les périphériques qui posent problème.*

## HbbTV

L'HbbTV (Hybrid broadcast broadband TV) est un service proposé par certains diffuseurs et disponible uniquement sur certains canaux de télévision numérique. L'HbbTV offre un service de télévision interactive via Internet haut débit. Ces caractéristiques interactives complet et enrichissent les programmes numériques ordinaires, et incluent des services tels que le télétexte numérique, le guide électronique des programmes, des jeux, des votes, des informations précises concernant le programme





en cours, de la publicité interactive, des magazines d'information, de la télévision de rattrapage, etc.

Pour utiliser l'HbbTV, assurez-vous que votre téléviseur est connecté à Internet et que l'HbbTV est allumé.

*Remarques :*

- Les services HbbTV dépendent de la diffusion ou du pays et sont susceptibles de ne pas être disponibles dans votre région.
- Vous ne pouvez pas télécharger des fichiers sur votre téléviseur avec la fonction HbbTV.
- Le fournisseur d'application ou les conditions liées à la diffusion sont susceptibles de causer l'indisponibilité temporaire d'une application HbbTV.
- Pour accéder aux applications HbbTV, vous devez connecter votre téléviseur à Internet via une liaison haut débit. Les applications HbbTV sont susceptibles de ne pas fonctionner correctement en cas de problèmes liés au réseau.

### Accéder à l'HbbTV

1. Appuyez sur la touche  de la télécommande, sélectionnez **System > HbbTV settings** (Système > Réglages HbbTV) puis appuyez sur **OK/** pour entrer.
2. Sélectionnez l'option **HbbTV** et appuyez sur **OK** pour l'activer.
3. Lorsque vous réglez une chaîne de télévision numérique qui offre l'HbbTV, elle vous est signalée par une indication à l'écran (généralement par un bouton rouge, mais des boutons de couleurs différentes peuvent également être utilisés). Appuyez sur le bouton de couleur qui s'affiche pour ouvrir les pages interactives.
4. Utilisez les flèches     et les boutons de couleur pour naviguer dans les pages HbbTV, puis appuyez sur **OK** pour valider.





### Désactiver l'HbbTV

Pour éviter toute perturbation pouvant être causée par des essais de diffusion HbbTV, vous pouvez désactiver la fonction HbbTV :

1. Appuyez sur la touche  de la télécommande, sélectionnez **System > HbbTV settings** (Système > Réglages HbbTV) puis appuyez sur **OK/** pour entrer.
2. Sélectionnez l'option **HbbTV** et appuyez sur **OK** pour la désactiver.

## Utiliser l'EPG (Guide électronique des programmes)







L'EPG est un guide à l'écran qui affiche les émissions TV numériques programmées. Vous pouvez parcourir, sélectionner et regarder des émissions.

1. Appuyez sur la touche **GUIDE** de la télécommande, le menu **Programme Guide** (Guide des programmes) apparaîtra, vous permettant d'obtenir des informations sur le programme actuel ou le programme suivant diffusé sur chaque chaîne. Parcourez les différentes émissions à l'aide des touches     de la télécommande.
2. Utilisez les touches associées affichées en bas de l'écran pour consulter l'EPG.
  - **Watch now** (Regarder maintenant) ou **More** (plus) : Appuyez sur **OK** pour regarder la chaîne sélectionnée ou pour afficher plus d'informations sur le programme sélectionné.
  - **Programme filter** (Filtre des programmes) : Appuyez sur  pour afficher le filtre des programmes pour les programmes télévisés numériques.
  - **Custom schedule** (Programme personnalisé) : Appuyez sur la touche rouge pour définir une programmation.
  - **Select date** (Choisir la date) : Appuyez sur la touche verte pour sélectionner la date.
  - **Schedule list** (Liste de programmation) : Appuyez sur la touche jaune pour voir votre liste des programmations.
3. Appuyez sur la touche **GUIDE** pour quitter l'EPG.

## Fonction Bluetooth

(\* non disponible sur certains modèles)

Bluetooth® est une norme de technologie sans fil permettant d'échanger des données sur de courtes distances en plusieurs périphériques Bluetooth. Vous pouvez connecter des périphériques audio, une souris ou un clavier Bluetooth via le téléviseur.

1. Appuyez sur la touche  de la télécommande, appuyez sur les touches     pour déplacer le curseur vers  en haut à droite de l'écran et appuyez sur **OK** pour accéder.
2. Sélectionnez **Remotes & Accessories > Add accessory** (Télécommandes et accessoires > Ajouter un accessoire) et appuyez sur **OK** pour accéder. Le téléviseur cherchera automatiquement les périphériques Bluetooth à proximité. Sélectionnez un périphérique disponible, appuyez sur **OK**, puis suivez le guide à l'écran pour le connecter.



*Remarque : La technologie Bluetooth (si disponible sur votre téléviseur)*

utilise la fréquence 2,4 GHz ; par conséquent, la proximité de points d'accès Wi-Fi, de routeurs ou de fours micro-ondes est susceptible d'interférer avec la diffusion audio Bluetooth. Si vous rencontrez des interruptions de la réception audio, vous devez redémarrer votre périphérique Bluetooth pour trouver une fréquence comportant moins d'interférences. Si vous continuez à rencontrer des problèmes, vous pouvez vous rapprocher du téléviseur, ou augmenter la distance entre le téléviseur et la source des interférences.

La marque verbale et les logos Bluetooth® sont des marques déposées appartenant à Bluetooth SIG, Inc. et leur utilisation par TTE Corporation fait l'objet d'un accord de licence. Les autres marques et noms commerciaux appartiennent à leurs propriétaires respectifs.

## Fonction de démarrage rapide

Cette fonction vous permettra d'allumer plus rapidement votre téléviseur à partir du mode veille, mais cela augmentera également la consommation électrique en veille, par rapport à une utilisation avec cette fonction désactivée.

1. Appuyez sur la touche  de la télécommande, sélectionnez  > **Device Preferences** > **Quick start** > **Enable quick start** (Préférences de l'appareil > Démarrage rapide > Activer le démarrage rapide), puis appuyez sur **OK** pour basculer entre activer et désactivé.
2. Appuyez sur  pour retourner au menu précédent.

## Mise en marche réseau

Cette fonction vous permet de rallumer votre téléviseur depuis le mode veille via un réseau. Pour utiliser cette fonction, assurez-vous que :

1. Votre téléviseur est connecté à un réseau local sans fil.
2. Le contrôleur désiré, tel qu'un smartphone, est connecté au même réseau sans fil que votre téléviseur
3. Une application prenant en charge la fonction de réveil de réseau, telle que YouTube, a été installée dans le contrôleur
4. **Networked standby** (mise en veille réseau) est activée dans le menu **Network & Internet** (Réseau et Internet) à partir de la page d'accueil.

Lorsque le téléviseur est en mode veille réseau, vous pouvez le rallumer à distance à l'aide de l'application.



Remarques :

- Cette fonction est désactivée lorsque vous maintenez la touche de la télécommande  appuyée et confirmez que vous éteignez le téléviseur.
- Avant d'utiliser la fonction de réveil réseau, assurez-vous que la fonction de démarrage rapide est activée.
- Cette fonction peut ne pas être disponible pour certains modèles.

## Mise à jour logiciel



Remarques :

- Attendez que la mise à jour soit terminée avant d'éteindre ou de débrancher le téléviseur.
- La connexion au réseau ne doit pas être interrompue au cours de la mise à jour.

Appuyez sur  de la télécommande, sélectionnez  > **Device Preferences** > **About** > **Software update** (Préférences de l'appareil > À propos > Mise à jour logicielle) et appuyez sur **OK** pour entrer dans le menu. Vous disposez de trois options pour mettre à jour le logiciel : **Network update** (Mise à jour du réseau), **Local update** (Mise à jour locale) et **By channel** (Par programmes). Suivez les instructions à l'écran pour terminer la mise à jour.

## Restaurer les paramètres par défaut

Cette option vous permet de rétablir les paramètres d'usine par défaut du téléviseur.

1. Appuyez sur  de la télécommande, sélectionnez  > **Device Preferences** > **Reset** > **Factory data reset** > **Erase everything** (Préférences de l'appareil > Réinitialiser > Restaurer les paramètres par défaut > Tout effacer), puis appuyez sur **OK** pour confirmer.
2. Saisissez le mot de passe que vous avez défini ou le code PIN selon les instructions affichées à l'écran.
3. Sélectionnez **OK** et appuyez sur **OK** pour confirmer.
4. L'écran **Welcome** (Bienvenue) apparaît. Suivez les instructions de la section **Initial setup** (Configuration initiale).

## Accessibilité

Permet aux personnes malvoyantes d'entendre et de lire le texte.

### Activer ou désactiver TalkBack

1. Appuyez sur  de la télécommande, sélectionnez **Settings** > **Device Preferences** > **Accessibility** > **TalkBack** (Paramètres > Préférences de l'appareil > Accessibilité > TalkBack) et appuyez sur **OK** / > pour entrer.

2. Sélectionnez l'option Enable (Activer), et appuyez sur OK pour basculer entre Activé ou Désactivé.

3. Appuyez sur ← pour revenir au menu précédent.  
*Remarque : Convertit le texte à l'écran en synthèse vocale pour les personnes malvoyantes qui peuvent interagir avec le produit.*

### Activer ou désactiver l'Agrandissement du texte

1. Appuyez sur ⚙️ de la télécommande, sélectionnez Settings > Device Preferences > Accessibility > Text Magnification (Paramètres > Préférences de l'Appareil > Accessibilité > Agrandissement du texte) et appuyez sur OK/➤ pour entrer.

2. Sélectionnez l'option Enable (Activer), et appuyez sur OK pour basculer entre Activé ou Désactivé.

3. Appuyez sur ← pour revenir au menu précédent.

*Remarque : Agrandir ou zoomer sur le texte à l'écran pour les personnes malvoyantes qui peuvent percevoir les informations.*

## Visionner des images, lire de la musique et regarder des vidéos à partir d'un périphérique de stockage USB

Votre téléviseur est équipé de connecteurs USB qui vous permettent de visionner des images, écouter de la musique ou regarder des vidéos enregistrées sur un lecteur USB.

Lorsqu'un dispositif USB est connecté, l'écran **Query** (Requête) apparaît. Suivez les instructions qui s'affichent à l'écran. Vous pouvez également sélectionner l'application du **Media Player** (lecteur multimédia) via la page d'accueil d'Android TV pour y accéder.

Formats de fichiers supportés :

Image	JPEG, PNG, BMP
Musique/Audio	Conteneur : MP3, AVI, AC3, AAC, FLV, MKV Codec : MPEG1 layer 3, MPEG2 layer 2/3, AC3, EAC3, AAC, LPCM
Vidéo	Conteneur : AVI, MP4, TS, MKV, FLV Codec : MPEG1/2/4, H.263, H.264, H.265, VP8, VP9, AV1

*Remarques :*

- Certaines clés USB et certains produits USB tels que des appareils photo numériques ou des téléphones portables ne sont pas entièrement compatibles avec la norme USB, et sont susceptibles de ne pas fonctionner avec le lecteur multimédia du téléviseur. Les clés ou appareils USB ne sont pas tous compatibles

avec la fonction USB. Les formats ci-dessus ne sont pas tous reconnus. Les formats d'encodage de vos fichiers détermineront s'ils peuvent être lus ou non.

- Veuillez utiliser des lecteurs USB haut débit (minimum 5 Mo/s en lecture).

## Mot de passe de contrôle parental

- Définissez le mot de passe dans le menu **Settings > System > Lock** (Paramètres > Système > Verrouillage).

Le super mot de passe est 0423. Si vous oubliez votre mot de passe, entrez le super mot de passe pour remplacer tous les mots de passe existants.

Si le téléviseur est destiné aux enfants, vous pouvez activer la fonction «Contrôle parental».

Cette fonction bloque l'accès aux contenus qui ne conviennent pas aux mineurs.

- Verrouillage du profil (fonctionnalité de connexion) Option disponible à la fin de l'assistant de configuration dans toutes les régions. Accessible dans les réglages **Settings > Accounts and sign-in** (Tous les paramètres > Comptes et connexion) en mode connexion complète à Google TV dans toutes les régions.

- Verrouillage de l'appareil (fonctionnalité de déconnexion) Option disponible à la fin de l'assistant de configuration uniquement lorsque l'utilisateur sélectionne la région France ou un territoire français et qu'il ne se connecte pas. Accessible dans les réglages **Settings > Privacy** (Tous les paramètres > Confidentialité) en mode de base ou en mode déconnexion dans toutes les régions.

[Uniquement pour la France] Le site

<https://jeprotegemonenfant.gouv.fr/> apporte des

informations utiles pour prévenir les risques liés

à l'exposition des mineurs en ligne : pratiques

addictives, harcèlement en ligne, ou exposition à des contenus inappropriés.

Si vous êtes témoin ou jeune victime de harcèlement, ou de violences numériques, vous pouvez appeler le 3018 – appel gratuit et anonyme.

## Dépannage

Consultez la liste ci-dessous avant de demander un service.

### Pas de son ni image.

- Assurez-vous que le cordon d'alimentation est correctement inséré dans la prise de courant.
- Assurez-vous que le type de la source d'entrée est réglé correctement.
- Assurez-vous que l'antenne est correctement connectée.
- Assurez-vous que le volume n'est pas réglé au minimum ou que le son n'est pas coupé.
- Assurez-vous que le casque n'est pas connecté.
- Il se peut que le téléviseur soit en train de recevoir un signal autre que celui des stations de télédiffusion.

**L'image n'est pas claire.**

- Assurez-vous que l'antenne est correctement connectée.
- Vérifiez si votre signal TV est correctement reçu.
- Une mauvaise qualité d'image peut se produire à cause d'une caméra VHS, caméscope ou tout autre appareil connecté en même temps. Éteignez l'un des autres appareils.
- Une image « fantôme » ou double peut être due à l'obstruction de l'antenne par des hauts bâtiments ou collines. L'utilisation d'une antenne directionnelle peut améliorer la qualité de l'image.
- Les lignes horizontales pointillées apparaissant avec les images peuvent être dues à des interférences électriques, ex. sèche-cheveux, néons à proximité etc. Il faut les éteindre ou les éloigner.

### L'image est trop sombre, trop claire ou teintée.

- Vérifiez le réglage des couleurs.
- Vérifiez le réglage de la luminosité.
- Vérifiez le réglage de la netteté.

### La télécommande ne marche pas.

- Vérifiez les piles de la télécommande.
- Veillez à ce que le capteur de la télécommande situé à l'avant du téléviseur ne soit pas soumis à un éclairage fluorescent de forte intensité.
- Essayez de nettoyer le capteur de la télécommande situé à l'avant du téléviseur à l'aide d'un chiffon doux.

Si les propositions ci-dessus ne résolvent pas votre problème technique, reportez-vous à la carte de garantie pour contacter le service à la clientèle.

### Conditions d'utilisation

Température 5°C–35°C (41°F–95°F)

Humidité 20 à 75% (sans condensation)

### Conditions de stockage

Température -15°C–45°C (5°F–113°F)

Humidité 10 à 90% (sans condensation)

### Informations sur la radio

- Plage de fréquence du transmetteur Bluetooth® : 2400 – 2483,5MHz
- Puissance de l'émetteur Bluetooth® : 6dBm (+/-3 dB)
- Plage de fréquence du transmetteur Wi-Fi 2,4G : 2400 – 2483,5MHz
- Puissance de l'émetteur Wi-Fi 2,4G : 14dBm (+/-2dB)
- Plage de fréquence de l'émetteur Wi-Fi 5G :
  - Bande 1: 5150 – 5250MHz
  - Bande 2: 5250 – 5350MHz
  - Bande 3: 5470 – 5725MHz
  - Bande 4: 5725 – 5850MHz
- Puissance de l'émetteur Wi-Fi 5G : 14dBm (+/-2dB)

- Gamme de fréquences du tuner DVB-T/T2/C : 42 – 1002MHz
- Gamme de fréquences du tuner DVB-S/S2 : 850 – 2350MHz
- \* l'utilisation de 5150 – 5350MHz est limitée à un usage intérieur.

	BE	BG	CZ	DK	DE	EE	IE
	EL	ES	FR	HR	IT	CY	LV
	LT	LU	HU	MT	NL	AT	PL
	PT	RO	SI	SK	FI	SE	UK (NI)

### Notice du logiciel GPL-OSS

Ce produit contient des logiciels sous licence libre ou open source. Vous pouvez obtenir une copie du code source complet correspondant pendant une période de trois ans après la dernière expédition de ce produit en vous rendant sur : [www.tcl.com/opensource](http://www.tcl.com/opensource).

Ce produit utilise la Licence Publique Générale (GPL) (version 2 et 3) et la Licence publique générale limitée (LGPL) (version 2.1) et la Mozilla Public Licence (MPL) (version 1.1).

Pour tout éclaircissement ou toutes questions concernant le code source libre, contactez le bureau TCL le plus proche.

Ce produit utilise des logiciels qui sont distribués par l'Independent JPEG Group.

Ce produit utilise des logiciels qui sont distribués par libpng Project.

Ce produit utilise des logiciels qui sont distribués par Freetype Project.

Ce produit utilise des logiciels qui sont distribués par zlib Project.

Ce produit utilise certains logiciels (libxml2, curl, expat, c-areas) qui sont distribués sous licence MIT.

Ce produit utilise CyberLink C qui est distribué comme Logiciel Libre (Open Source).

Ce produit utilise openssl et xerces qui sont distribués sous la licence Apache.

Logiciel GPL : Linux Kernel, glib, libiconv, gcc libgcc, gcc libstdc++, u-Boot loader, ffmpeg, util-linux-ng, e2fsprogs, wget, iptables

Logiciel LGPL : DFB (DirectFB), gstreamer, gst-plugins-base, gst-plugins-good, gst-plugins-bad, gst-plugins-ugly, gst-ffmpeg, glibc, wpa\_supplicant

BSD software : wepb, mng, uriparser

Logiciel GNU : dosfstools

### [Disposition juridique] de TCL – fabricant de ce téléviseur

En raison de la diversité des produits offrant les services SmartTV, ainsi que des limitations dans le contenu disponible, certaines fonctions, certaines applications et certains services peuvent ne pas être disponibles sur tous les appareils ou dans toutes

les régions. Certaines fonctions SmartTV peuvent nécessiter un équipement ou une souscription supplémentaire, à acquérir séparément. N'hésitez pas à visiter notre site Internet pour en savoir plus sur les matériels et sur la disponibilité des contenus. Les services et la disponibilité des contenus accessibles depuis votre SmartTV sont susceptibles d'être modifiés sans notification préalable.

Tous les contenus et les services accessibles depuis cet appareil appartiennent à des tiers et sont protégés par un copyright, un brevet, une marque déposée et/ou un autre droit de propriété intellectuelle. Ces contenus et services vous sont fournis uniquement pour une utilisation personnelle non commerciale. Il vous est interdit d'utiliser un contenu ou un service d'une manière qui n'a pas été autorisée par le propriétaire ou le fournisseur du contenu ou du service. Sans préjudice de ce qui précède, et sauf autorisation expresse du propriétaire du contenu ou du fournisseur du service, il vous est interdit de modifier, copier, republier, charger, poster, transmettre, traduire, vendre, créer des œuvres dérivées, exploiter ou distribuer, d'une manière ou d'une autre et sur tout support, un contenu ou un service accessible depuis cet appareil.

VOUS RECONNAISSEZ DE MANIÈRE EXPRESSE ET VOUS ACCEPTEZ QUE L'UTILISATION DE CET APPAREIL EST À VOTRE SEUL RISQUE ET QUE VOUS ASSUMEZ ENTIÈREMENT LE RISQUE QUANT À UNE QUALITÉ, PERFORMANCES ET UNE PRÉCISION SATISFAISANTES. L'APPAREIL ET LES CONTENUS/SERVICES TIERS SONT FOURNIS « TELS QUE », SANS GARANTIE D'AUCUNE SORTE, AUSSI BIEN EXPRESSE QU'IMPLICITE. TCL DÉCLINE EXPRESSÉMENT TOUTE GARANTIE ET CONDITION CONCERNANT L'APPAREIL ET LES CONTENUS/SERVICES, EXPRESSE OU IMPLICITE, Y COMPRIS, SANS S'Y LIMITER, TOUTE GARANTIE DE QUALITÉ MARCHANDE, UNE QUALITÉ SATISFAISANTE, L'ADÉQUATION À UN USAGE PARTICULIER, LA PRÉCISION, UTILISATION SÉRÈNE, ET LA NON-VIOLATION DE DROITS APPARTENANT À DES TIERS. TCL NE GARANTIT PAS L'EXACTITUDE, LA VALIDITÉ, L'OPPORTUNITÉ, LA LÉGALITÉ ET L'EXHAUSTIVITÉ DE TOUT CONTENU OU SERVICE ACCESSIBLE DEPUIS CET APPAREIL, NI GARANTIT QUE L'APPAREIL, LE CONTENU OU LES SERVICES RÉPONDENT À VOS EXIGENCES, NI QUE LE FONCTIONNEMENT DE L'APPAREIL ET DES SERVICES SERA ININTERROMPU OU SANS ERREUR. EN AUCUNE CIRCONSTANCE, Y COMPRIS LA NÉGLIGENCE, TCL NE PEUT ÊTRE TENU RESPONSABLE, AUSSI BIEN SUR UNE BASE CONTRACTUELLE QUE DÉLICTELLE, DES DOMMAGES DIRECTS,

INDIRECTS, FORTUITS, SPÉCIAUX OU CONSÉCUTIFS, DES FRAIS D'AVOCAT, DES DÉPENSES, OU DE TOUT AUTRE DOMMAGE CONSÉCUTIF À, OU EN RELATION AVEC, TOUTE INFORMATION FOURNIE AVEC L'APPAREIL, OU L'UTILISATION DE L'APPAREIL, OU L'ACCÈS À UN CONTENU OU À UN SERVICE PAR VOUS-MÊME OU UN TIERS, MÊME APRÈS NOTIFICATION DE LA POSSIBILITÉ DE TELS DOMMAGES.

Les services tiers peuvent être modifiés, suspendus, retirés, arrêtés ou interrompus, ou non accessibles à tout moment, sans notification préalable, et TCL ne fait aucune représentation ni n'offre de garantie quant à la permanence de disponibilité d'un contenu ou d'un service, pour quelque durée que ce soit. Les contenus et les services sont fournis via des réseaux et des installations de transmission tiers sur lesquels TCL n'a aucun contrôle. Sans limiter la généralité de ces clauses de non-responsabilité, TCL rejette expressément toute responsabilité quant à la modification, l'interruption, la désactivation, le retrait ou la suspension de tout contenu ou service disponible depuis cet appareil. TCL se réserve le droit de limiter l'utilisation ou l'accès à certains services ou contenus, quelle que soit la situation et sans notification préalable ni responsabilité. TCL n'est pas responsable du service client fourni quant aux contenus et aux services. Toute question ou demande concernant les contenus et les services doit être adressée directement aux fournisseurs de ces contenus et services.