

Washing machine  
Lave-linge  
Wasmachine  
Lavadora

10015772 - WF 714 A-30 S566C

INSTRUCTIONS FOR USE	.....02
CONSIGNES D'UTILISATION	.....30
GEBRUIKSAANWIJZINGEN	.....58
INSTRUCCIONES DE USO	.....86

**VALBERG**

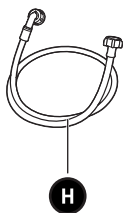
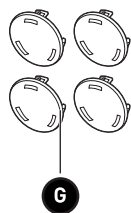
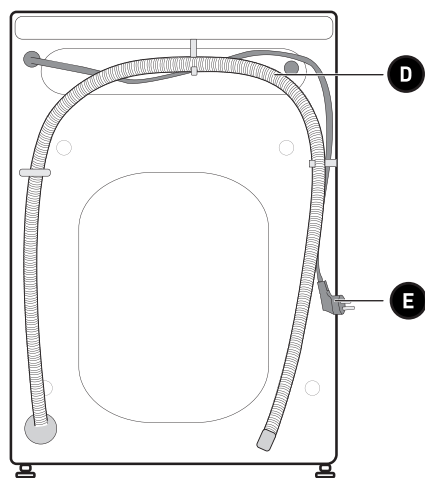
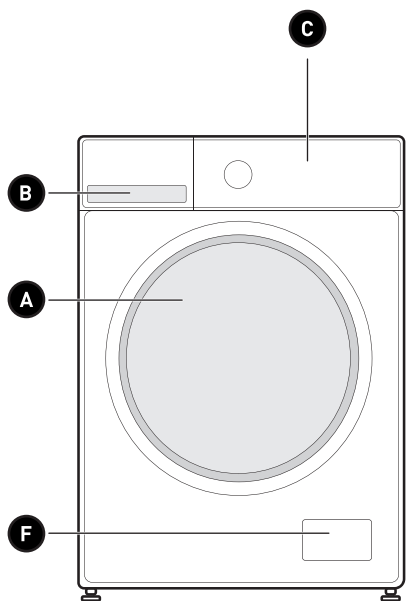



# Thank you!

Thank you for choosing this VALBERG product. VALBERG products are chosen, tested, and recommended by ELECTRO DEPOT, so you can be sure you are getting a top-quality, easy-to-use product that won't let you down.

We're confident your new device will be a pleasure to use every day!

Welcome to ELECTRO DEPOT.



**ELECTRO DEPOT**

# Table of Contents

**A**

## **Product overview**

Parts  
Specifications

---

**B**

## **Product usage**

Installation  
Operation

---

**C**

## **Cleaning and maintenance**

Cleaning and maintenance  
Trouble Shooting  
Transport

## Parts

**A** Door

**B** Detergent dispenser

**C** Control panel

**D** Drain hose

**E** Power supply cord

**F** Service flap

**G** 4 x Cover caps

**H** 1 x Supply hose cold water

**I** Acoustic sponge

**Note:**

- The product picture is for illustration only, please refer to real product as reference.

## Specifications

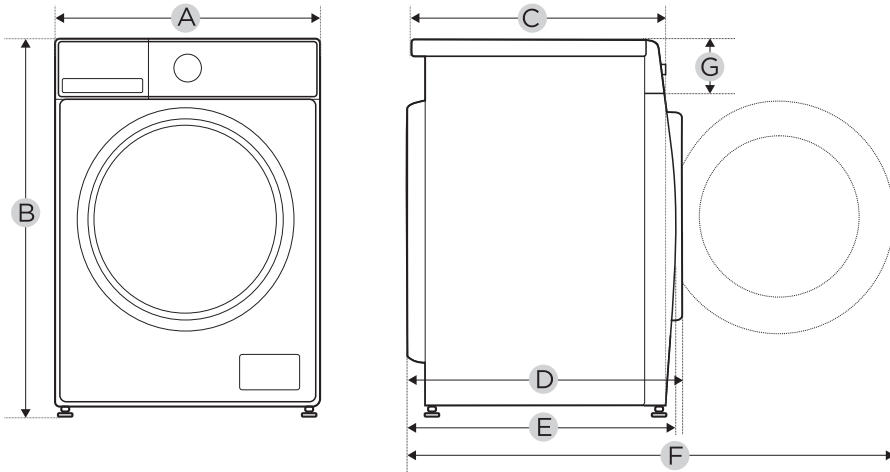

Model: **10015772 - WF 714 A-30 S566C**

Power Supply: 220-240V~, 50Hz

MAX. Current: 10A

Standard Water Pressure: 0.05MPa ~ 1MPa

Washing Capacity: 7.0 kg

### Dimension

A: 600mm

B: 850mm

C: 480mm

Weight: 65kg

Rated Power: 1950W

### Reference Dimension

D: 540mm

E: 521mm

F: 985mm

G: 135mm

## Installation

### Tools Needed If Installation By Yourself (not include)

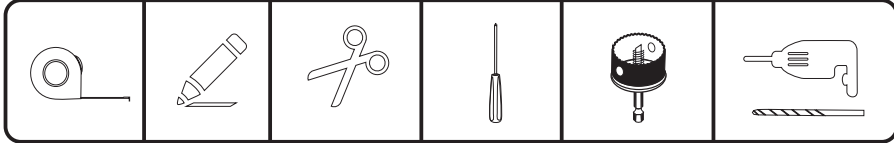

### Installation area

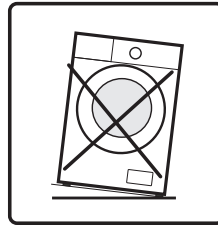
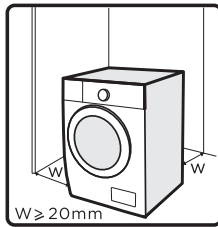

### Warning!

- Stability is important to prevent the product from wandering!
- Make sure the machine is standing leveled and stable.
- Make sure that the product does not stand onto the power cord.
- Make sure to maintain the minimum distances from the walls as shown in the picture.

Before installing the machine, the location characterized as follows shall be selected:

- Rigid, dry, and level surface.
- Avoid direct sunlight.
- Sufficient ventilation.
- Room temperature is above 5°C.
- Keep far away from the heat sources such as coal or gas burning appliances.

### Unpacking/Packing the Machine

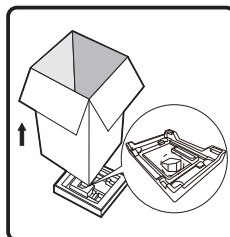

**Warning!**

- Packaging material (e.g. Films, Styrofoam) can be dangerous for children.
- There is a risk of suffocation! Keep all packaging well away from children.

1. Remove the cardboard box and styrofoam packing.
2. Lift the machine and remove the base packaging.
3. Remove the tape securing the power supply cord and drain hose.
4. Remove the inlet hose from the drum.

**Remove transport bolts****Warning!**

- You must remove the transport bolts from the backside before using the product.

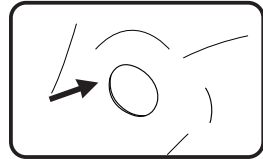
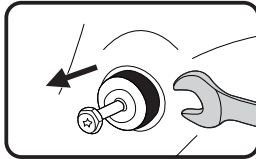
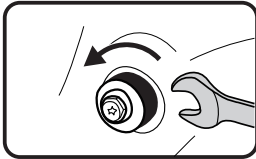

1. Loosen the 4 transport bolts with a spanner.
2. Remove the bolts including the rubber parts and keep them for future use.
3. Close the holes using the cover caps.

**Levelling the washing machine****Warning!**

- The lock nuts on all four feet must be screwed tightly against the housing.

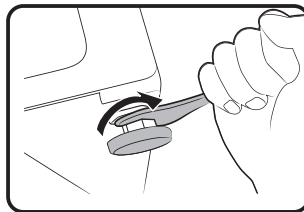

1. Loosen the lock nut.
2. Turn the foot until it reaches the floor.
3. Adjust the legs and lock the nuts with a spanner. Make sure the machine is level using a spirit level.

**Connect the water supply hose****Warning!**

To prevent leakage or water damage, follow the instructions in this chapter.

- Do not kink, crush or modify water inlet hose.

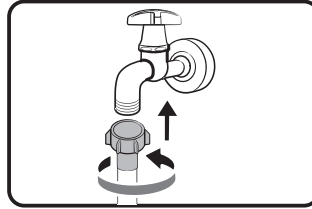
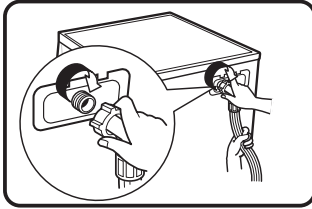

Connect the water supply hose to the water inlet valve and a water tap with cold water as indicated.

**Note:**

- Connect manually, do not use tools. Check if the connections are tight.

**Drain Hose****Warning!**

- Do not kink or protract the drain hose.
- Position drain hose properly, otherwise damage might result of water leakage.
- It is not allowed to remove the buckle of drain pipe.

There are two ways to place the end of drain hose:

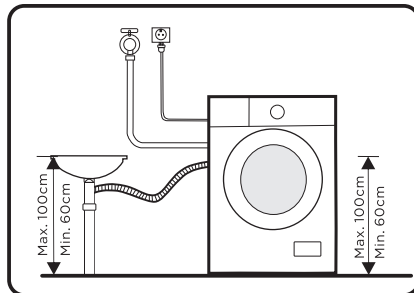
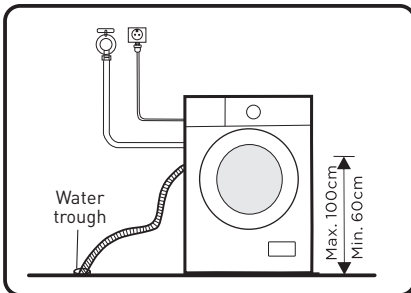

1. Put it into the water trough.
2. Connect it to the branch drain pipe of the trough.

### Acoustic Sponge

**Note:**

- Please make sure to assemble the acoustic sponges, which can effectively reduce the noise caused by the machine while working, in order to provide you with a more peaceful and quiet living environment.

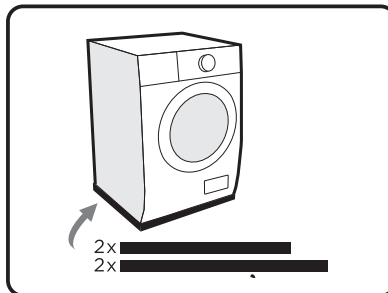
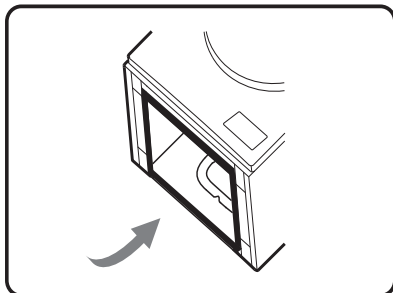

1. Get the machine laid on the floor, using some soft material like foam or clothes between the machine and floor for a protection.
2. Stick the 2x longer sponges to the longer bottom edges of machine, and the 2x shorter sponges to the shorter bottom edges.

## Operation

### Quick Start

**Caution!**

- Before washing, please make sure the washing machine is installed properly.
- Your appliance was thoroughly checked before it left the factory. To remove any residual water and to neutralize potential odors, it's recommended to clean your appliance before first use. For this reason, recommended to clean the inner drum by running the «Drum Clean» or other program with the optional temperature of 90°C. Be careful not to put laundry and detergent in the machine.

**Calibration!**

It's recommended to calibrate the machine, so that provide the best performance. The appliance is able to detect the amount of laundry loaded. This function is optimizing the product performance by minimizing energy and water consumption, saving you money and time. For this reason it's recommended to calibrate the appliance for best use.

1. Remove all accessories from the drum and close the door;
2. Insert the mains plug to the socket;
3. Switch on the washing machine, press "Speed" and "Delay" simultaneously and continuously until "t19" is displayed.
4. Press  to start the appliance, initially "\*\*\*\*" is displayed, and then "\*\*\*\*" (such as "126") is displayed to indicate the real time drum speed. If the machine is successfully calibrated, "PAS" will be displayed, otherwise, "FAL" will be displayed.

- **Before Washing**

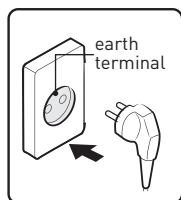

①

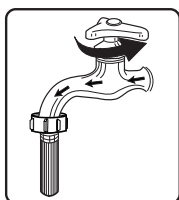

②

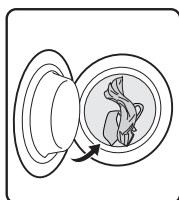

③

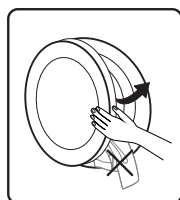

④

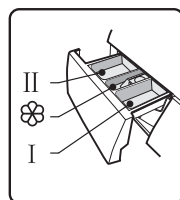

⑤

1. Plug in
2. Open tap
3. Load
4. Close door
5. Add detergent

**Note:**

- Detergent need to be added in compartment I if the pre-wash function is selected.
- When closing the door, please make sure that your clothes are not caught between the sealing ring and the machine door to prevent water leakage caused by pulling and damaging the sealing ring during operation.

- **Washing**

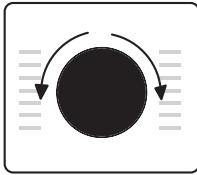

①

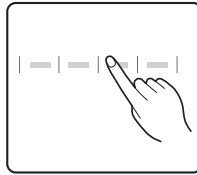

②

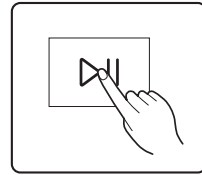

③

1. Select programme
2. Select function or remain default settings
3. Press Start/Pause to start the program

**Note:**

1. If default is selected, step 2 can be skipped.
2. The function button line chart is for reference only, please refer to real product as standard.

- **After Washing**

Buzzer beep and "End" on display.

**Before Each Washing**

- The ambient temperature of the machine should be 5°C-40°C. If used under 0°C, the inlet valve and draining system may be damaged. If the machine is installed under freezing conditions, it should be transferred to normal ambient temperature to ensure the water supply hose and drain hose can unfreeze before use.
- Please check your laundry care labels and the detergent use instructions before wash. Use non-foaming or less-foaming detergent suitable for washing machine properly.

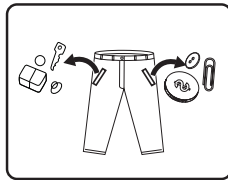

①

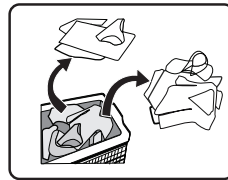

②

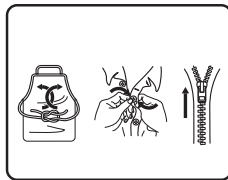

③

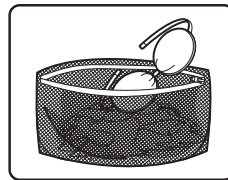

④

1. Take all items out of the pockets
2. Sort laundry according to color and textile type
3. Tie together long textile strips and belts, close zips and button
4. Put small items into a laundry bag

**Warning!**

- Do not wash articles that have been cleaned in, washed in, soaked in, or dabbed with combustible or explosive substances like wax, oil, paint, gasoline, alcohol, kerosene, and other flammable materials.
- Washing single clothes items may easily create big eccentricity. Therefore it is suggested to add one or two more laundry items to the wash so that spin can be done smoothly.
- Do not wash, spin water-proof seats, mats, or clothing.

**Detergent Dispenser**

I

Pre wash

II

Main wash



Softener

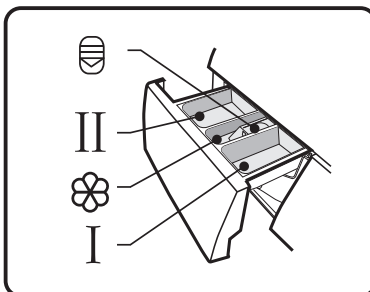

Release button to pull out the dispenser

**Caution!**

- Detergent only need to be added in “compartment I” after selecting pre-wash function.

## Control Panel

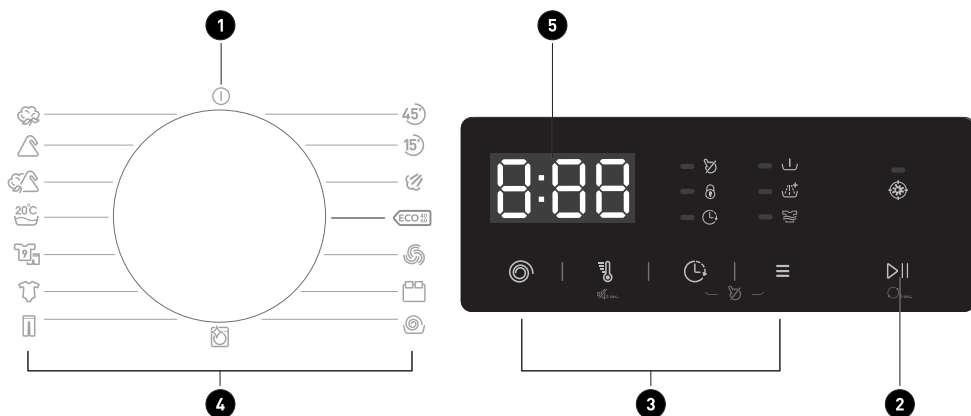

- |                      |  |
|----------------------|--|
| <b>1 OFF</b>         | Turn the appliance on and off.   |
| <b>2 Start/Pause</b> | Start or pause your programme.   |
| <b>3 Option</b>      | This allows you to select additional functions and will light when selected.       |
| <b>4 Programmes</b>  | Available according to the laundry type.   |
| <b>5 Display</b>     | The display shows settings, estimated remaining time, options and status messages. |

**Note:**

The Chart is reference only, please refer to real product as standard.

## Display

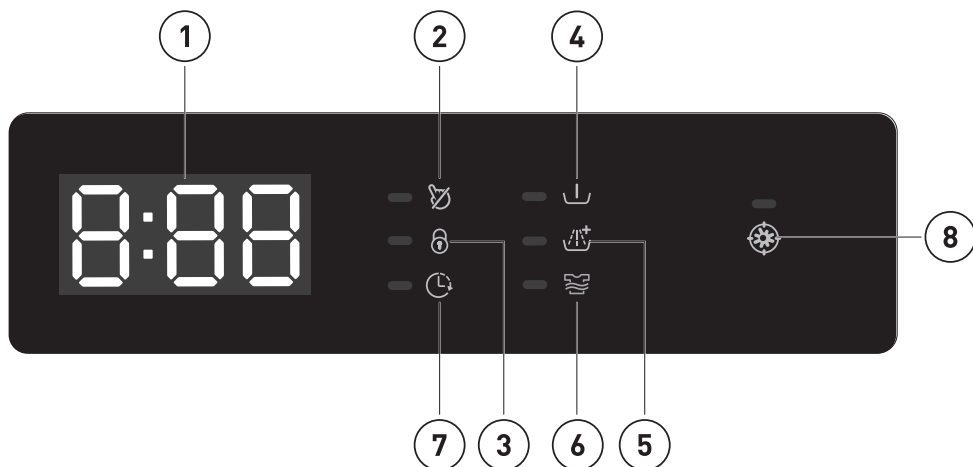

① Display

⑤ Extra Rinse

② Child Lock

⑥ Strong Wash







③ Door Lock

⑦ Delay

④ Pre Wash

⑧ HYGIENE PRO

Programme	I	II/△	⊗
45' Rapid 45'		●	○
15' Quick 15'		●	○
Steam Wash	○	●	○
ECO 40-60		●	○
Wool		●	○
Bulky	○	●	○
Spin Only			
Drum Clean			

	Jeans	<input type="radio"/>	<input checked="" type="radio"/>	<input type="radio"/>
	Baby Care	<input type="radio"/>	<input checked="" type="radio"/>	<input type="radio"/>
	Sportswear	<input type="radio"/>	<input checked="" type="radio"/>	<input type="radio"/>
	20°C		<input checked="" type="radio"/>	<input type="radio"/>
	Mix	<input type="radio"/>	<input checked="" type="radio"/>	<input type="radio"/>
	Synthetic	<input type="radio"/>	<input checked="" type="radio"/>	<input type="radio"/>
	Cotton	<input type="radio"/>	<input checked="" type="radio"/>	<input type="radio"/>

● Means must    ○ Means optional

### Detergent Recommendation

Recommended washing detergent	Type of laundry and textile	Wash cycles	Washing temp. °C
Heavy-duty detergent with bleaching agents and optical brighteners	White laundry made from boil-proof cotton or linen	Cotton, ECO 40-60	40/60
Colour detergent without bleaching agent and optical brighteners	Coloured laundry made from cotton or linen	Cotton	20/40
Color or mild detergent without optical brighteners	Coloured laundry made from easy care fibres or synthetic materials	Cotton, Synthetic	20/40
Mild washing detergent	Delicate textiles, silk, viscose	Synthetic	20
Special wool detergent	Wool	Wool	20/40

**Note:**

- Agglomerating or ropy detergent or additive can be diluted in some water before pouring it into the detergent dispenser, to avoid its inlet to get blocked and thus cause a water overflow.
- Please choose the suitable type of detergent to get a maximum of washing performance and a minimum of water and energy consumption.
- To achieve the best cleaning result a proper detergent dosing is important.
- Use a reduced detergent amount if the drum is not filled completely.
- Always adjust the amount of detergent to the water hardness, if your tap water is soft, use less detergent.
- Dose according to how dirty your laundry is, less dirty clothes require less detergent.
- Highly concentrated (compact detergent) requires particularly accurate dosing.

Following symptoms are a sign of detergent overdosing:







- Heavy foam formation
- Poor washing and rinsing result









Following symptoms are a sign of detergent underdosing:

- Laundry turns grey
- Built-up of limescale deposits on the drum, the heating element and/or the laundry

**Programmes**







Programmes are available according to the laundry type.

Programmes		
	Rapid 45'	Washing few and not very dirty clothes quickly.
	Quick 15'	Extra short programme approx, suitable for lightly soiled washing as a small amounts of laundry.
	Steam Wash	The Steam Wash can deeply penetrate the fiber, which effectively eliminate bacterias and germs, preventing odors and protecting health.
	ECO 40-60	Able to clean normally soiled cotton laundry declared to be washable at 40°C or 60°C, together in the same cycle.
	Wool	Hand or machine-washable wool or richwool textiles. Especially gentle wash programme to prevent shrinkage, longer programme pauses (textiles rest in wash liquor).
	Bulky	This program is specially designed for washing Bulky.
	Spin Only	Spins and drains the water.

	Drum Clean	Specially set in this machine to clean the drum and tube. It applies 90 °C high temperature sterilization to make clothes wash more green. When this programme is performed, the clothes or other washing cannot be added. The customer can use this programme regularly according to the need.
	Jeans	Specially for jeans.
	Baby Care	Washing the baby's clothes, it can make the baby's wear cleaner and make the rinse performance better to protect the baby skin.
	Sportswear	Washing the activewear.
	20°C	Able to clean lightly soiled cotton laundry, at a nominal temperature of 20°C.
	Mix	Mixed load consisting of textiles made of cotton and synthetics.
	Synthetic	Wash synthetic articles, for example: shirts, coats, blending. While washing the knitting textiles, detergent quantity shall be reduced due to its loose string construction and easily forming bubbles.
	Cotton	Hard-wearing textiles, heat-resistant textiles made of cotton or linen.









**Note:**

- The Chart is reference only, please refer to real product as standard.
- When the programme is finished, "End" will flash on the display, Please select the knob to the Off position.

Programme	Load(kg)	Display Time
	7.0	
 Rapid 45'	2.0	0:45
 Quick 15'	2.0	0:15
 Steam Wash	3.5	1:58
 ECO 40-60	7.0	3:28
 Wool	2.0	0:59
 Bulky	7.0	1:58
 Spin Only	7.0	0:12

# B

## Product usage







	Drum Clean	--	1:18
	Jeans	7.0	1:45
	Baby Care	7.0	2:11
	Sportswear	3.5	0:57
	20°C	3.5	1:11
	Mix	7.0	1:30
	Synthetic	3.5	2:20
	Cotton	7.0	3:00



### Note:

- The parameters in this table are only for user's reference. The actual parameters maybe different with the parameters in above mentioned table.

### WF 714 A-30 S566C

Cycle	Nominal capacity in kg	Temperature setting °C	Cycle duration in hours and minutes	Energy consumption in kWh/operating cycle	Water consumption in liter/operating cycle	Highest temperature °C <sup>(1)</sup>	Residual moisture in % / spin speed in rpm <sup>(2)</sup>
 Quick 15'	2.0	Cold	0:15	0.030	31	Cold	70%/800
 ECO 40-60 <sup>(3)</sup>	7.0	--	3:28	0.444	55.0	28	53.9%/1351
	3.5	--	2:42	0.275	45.0	27	53.9%/1351
	2.0	--	2:42	0.170	31.0	25	53.9%/1351
	 Bulky	7.0	40	1:58	0.762	65	40
 20°C	3.5	20	1:11	0.200	41	20	65%/1000
 Mix	7.0	40	1:30	0.713	65	40	65%/1000
 Cotton	7.0	60	3:05	1.324	65	60	53%/1400

- The above data is for reference only, and the data may change due to different actual use conditions.
- The valves given for programmes other than the ECO 40-60 programme are indicative only.
- 20°C CARE+ is able to clean lightly soiled cotton laundry, at a nominal temperature of 20°C, which complies with the regulation (EU) 2019/2023.
- Concerning to EN 60456: 2016/A11: 2020 With(EU) 2019/2014, (EU) 2019/2023, (EU) 2021/340, (EU) 2021/341,  
The EU energy efficiency class is: A  
Energy test program: ECO 40-60. Other as the default.  
Half load for 7.0kg machine: 3.5kg.  
Quarter load for 7.0kg machine: 2.0kg.

- <sup>(1)</sup> The highest temperature reached by the laundry in the wash cycle for at least 5 minutes.
- <sup>(2)</sup> Residual moisture after the wash cycle in water content percent and the spin speed at which this was achieved.
- <sup>(3)</sup> The ECO 40-60 programme is able to clean normally soiled cotton laundry declared to be washable at 40°C or 60°C, together in the same cycle. This programme is used to assess the compliance with the regulation (EU) 2019/2023.

The most efficient programmes in terms of energy consumption are generally those that perform at lower temperatures and longer duration.

Loading the household washing machine up to the capacity indicated for the respective programmes will contribute to energy and water savings.













Noise and remaining moisture content are influenced by the spinning speed: the higher the spinning speed in the spinning phase, the higher the noise and the lower the remaining moisture content.



















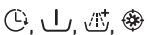



#### Caution!

- If there is any break in the power supply while the machine is operating, a special memory stores the selected programme. The machine will continue the programme when the power supply is re-established.

#### Option

	Cycle	Default Temp. (°C)	Default spin speed (rpm)	Additional functions
45'	Rapid 45'	20	800	 
15'	Quick 15'	Cold	800	 
	Steam Wash	40	1000	    
	ECO 40-60	--	--	

	Wool	Cold	600	
	Bulky	40	1000	
	Spin Only	--	1000	
	Drum Clean	90	--	
	Jeans	30	800	
	Baby Care	60	1000	
	Sportswear	20	800	
	20°C	20	1000	
	Mix	40	1400	
	Synthetic	40	1200	
	Cotton	40	1400	

**Note:**

- For the maximum spin speed, program time, and other details of the ECO 40-60 program, please refer to the content on the Product Fiche page.
- The table shows which cycle offers which options for adjustment.

**Speed**

When needed, the spinning speed can be adjusted pressing the Speed button in the following steps: 0-400-600-800-1000-1200-1400

**Delay**

1. Select a programme.
2. Press the Delay button to choose the delaying time 0-24H.
3. Press [Start/Pause] to start the delay operation.



Choose  
programme



Setting  
time



Start

To cancel the Delay function, press the "Delay" button before starting the program until the display shows 0 H. If the program has already started, switch the appliance off and afterwards on and select a new programme.

**Pre Wash**

Extra washing function before the main washing cycle starts to increase the washing performance.

**Note:** Detergent needs to be added to the compartment I.

**Extra Rinse**

The laundry will undergo an extra rinse after selecting this function.

**Temp.**

When needed, the washing temperature can be adjusted by pressing the temperature button in the following steps: Cold - 20°C - 30°C - 40°C - 60°C - 90°C.

**Strong Wash**

Very dirty clothes can choose it, select it can increase the washing time and intensity to increase the washing effect.

**HYGIENE PRO**

When the HYGIENE PRO light is on, this function is automatically activated in the program. The Self-Clean function will be automatically activated during every washing cycle.

**Funct.**

Press [Funct.] to select "Pre Wash", "Extra Rinse" and "Strong Wash".

**Mute the buzzer**

Choose the  
Programme



Press the [Temp.] button for 3  
seconds, the buzzer is mute.

To act the buzzer function, press the button again for 3 seconds. The setting will be kept until the next reset.

**Caution!**

- After Muting the buzzer function, the sounds will not be activated any more.

**Child Lock**

To avoid mis operation by children.



Press [Delay] and [Funct.] simultaneously for 3 seconds until the buzzer beep. The child lock indicator switches on.

**Caution!**

- When the Child Lock is activated, the display will alternately show "CL" and the remaining time.
- Pressing any other button will cause the Child Lock indicator to flash. When the program ends, "CL" and "End" will alternate on the display.
- The Child Lock deactivates all functions in control panel except the Child lock button and OFF function!
- After turning off the appliance, the child lock will not be automatically released. Only the simultaneous pressing of the two buttons can deactivate the Child Lock! Please deactivate the Child Lock before selecting a new program!

**Reload**

This operation can be executed during the washing progress. When the drum is still rolling and there is large amount of water with high temperature in the drum.

The state is unsafe and the door cannot be opened forcefully. To Press [▷||] 3 seconds to reload, and start the clothes adding in the midway function. Please follow the steps as bellow:

1. Wait until the drum stops rotation.
2. The door lock is unlocked.
3. Close the door when the clothes are reloaded and press the [Start/Pause] button.



Press [Start/Pause]  
3 seconds



Reload the clothes



Start

**Caution!**

- Don't use the Reload function when the water level over the edge of the inner tub or the temperature is higher.

**Note:**

Usage counter

1. Please press "Speed" and "Funct." on control panel simultaneously and continuously for around 5 seconds until the device display shows digits -- the value can indicate the times of equipment usage.
2. Press "Speed" and "Funct." on control panel simultaneously and continuously for around 5 seconds and customer can resume to normal operation.

## Cleaning and maintenance



### Warning!

- Always unplug the appliance and close the water tap before cleaning and maintenance.

### Cleaning the Cabinet

Proper maintenance on the washing machine can extend its working life. The surface can be cleaned with diluted non-abrasive neutral detergents when necessary. If there is any water overflow, use a towel to wipe it off immediately.

Never use sharp items to clean the appliance.



### Caution!

- Never use abrasive or caustic agents, formic acids or its diluted solvents or similar substances, like alcohol or chemical products.

### Cleaning the Drum

Any rust stains left inside the drum by metal articles must be removed immediately using chlorine-free detergents. Never use steel wool for cleaning the drum!

Running the “Drum Clean” program to clean the drum every the machine runs 60 times (appear U01 on control panel to ensure the normal operation of the appliance).

**Note:**

- Keep any laundry away from the machine while cleaning the drum.

**Cleaning the Door Seal and Glass**

Wipe the glass and seal after each wash to remove lint and stains. If lint builds up it can cause leakages.

Remove any coins, buttons and other objects from the seal after each wash.

Clean the door seal every the machine runs 60 times (appear U01 on control panel to ensure the normal operation of the appliance).

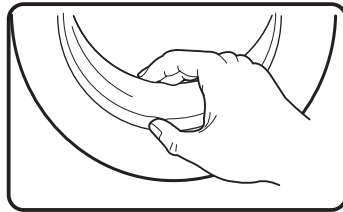
**Cleaning the Inlet Filter****Note:**

- Diminishing water flow is a sign that the filter need to be cleaned.

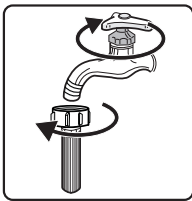

①

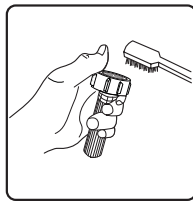

②

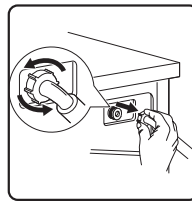

③

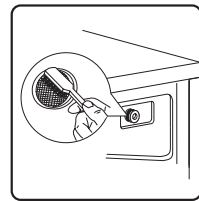

④

1. Close the tap and remove the water supply hose from it.
2. Clean the filter with a brush.
3. Unscrew the water supply hose from the backside of the machine. Pull out the filter with long nose pliers.
4. Use a brush to clean the filter.

5. Reinstall the filter to the water inlet and reconnect the water supply hose.
6. Clean the inlet filter with a brush every the machine runs 60 times (appear U01 on control panel to ensure the normal operation of the appliance).

### Clean The Detergent Dispenser

- Press down the release [🔑] on the softener cover and pull the dispenser drawer out of the recess.
- Lift the softener cover off the dispenser drawer and wash both items with water.
- Clean the inside of the recess with a brush.
- Restore the softener cover and push the drawer back into the recess.

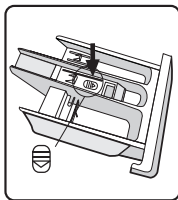

①

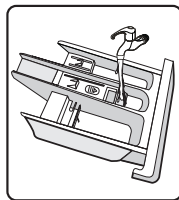

②

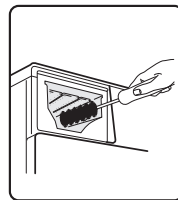

③

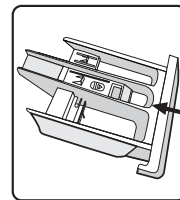

④

1. Press the release and remove the dispenser.
2. Clean the dispenser drawer and the softener cover under water.
3. Clean the recess with a soft brush.
4. Insert the dispenser drawer.



#### Note:

- Do not use abrasive or caustic agents to clean plastic parts.
- Clean the detergent dispenser with a brush every the machine runs 60 times (appear U01 on control panel to ensure the normal operation of the appliance).

## Cleaning the Drain Pump Filter



### Warning!

- Make sure that the machine has finished the washing cycle and is empty. Switch it off and unplug it before cleaning the drain pump filter.
- Be careful of hot water. Wait for water cooling down. Risk of scalding!
- Clean the filter periodically with a brush every the machine runs 60 times (appear U01 on control panel to ensure the normal operation of the appliance).

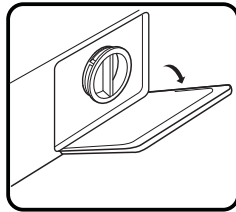

①

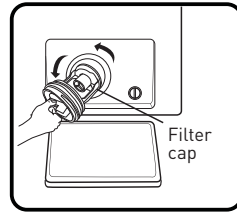

②

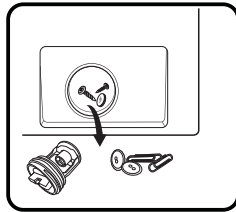

③

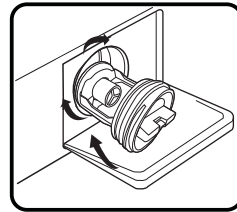

④

1. Open the lower cover cap.
2. Open the filter by turning to the counter clockwise.
3. Remove extraneous matter.
4. Close the lower cover cap.



### Caution!

- When the appliance is in use and depending on the programme selected there can be hot water in the pump. Never remove the pump cover during a wash cycle, always wait until the appliance has finished the cycle, and is empty. When replacing the cover, ensure it is securely re-tightened.

## Trouble Shooting

Whenever there is a problem with the appliance, check if you can solve it following the tables below.

Description	Possible cause	Solution
Appliance does not start	<ul style="list-style-type: none"> <li>• Door is not closed properly.</li> <li>• Clothes are stuck.</li> </ul>	<ul style="list-style-type: none"> <li>• Close the door properly and restart.</li> <li>• Check the laundry.</li> </ul>
Door can't be opened	<ul style="list-style-type: none"> <li>• Safety protection is activated.</li> </ul>	<ul style="list-style-type: none"> <li>• Disconnect the power and restart.</li> </ul>
Water leakage	<ul style="list-style-type: none"> <li>• Connections are not tight enough.</li> </ul>	<ul style="list-style-type: none"> <li>• Check and fasten the water inlet pipe.</li> <li>• Check and clean the outlet hose.</li> </ul>
Detergent residues in the detergent dispenser	<ul style="list-style-type: none"> <li>• Detergent is damp and/or clotted.</li> </ul>	<ul style="list-style-type: none"> <li>• Clean and wipe the detergent dispenser dry.</li> </ul>
Indicator or display does not work	<ul style="list-style-type: none"> <li>• PC board or harness have connection problems.</li> </ul>	<ul style="list-style-type: none"> <li>• Switch off the power and check if the mains plug is connected properly.</li> </ul>
Abnormal noise	<ul style="list-style-type: none"> <li>• Fixing bolts still in place.</li> <li>• Floor is not solid or level.</li> </ul>	<ul style="list-style-type: none"> <li>• Check if the fixing bolts have been removed.</li> <li>• Make sure the appliance is installed on a solid and level floor.</li> </ul>

Description	Possible cause	Solution
<b>Error Codes</b>		
E30	<ul style="list-style-type: none"> <li>Door is not closed properly.</li> </ul>	<ul style="list-style-type: none"> <li>Close the door properly and restart.</li> </ul>
E10	<ul style="list-style-type: none"> <li>Water injecting problem during wash cycle.</li> </ul>	<ul style="list-style-type: none"> <li>Check if the water pressure is high enough.</li> <li>Straighten the water pipe. Clean the inlet valve filter.</li> </ul>
E21	<ul style="list-style-type: none"> <li>Overtime water draining</li> </ul>	<ul style="list-style-type: none"> <li>Check the drain hose for blockage.</li> </ul>
E12	<ul style="list-style-type: none"> <li>Water overflow</li> </ul>	<ul style="list-style-type: none"> <li>Restart the appliance.</li> </ul>
EXX	<ul style="list-style-type: none"> <li>Others</li> </ul>	<ul style="list-style-type: none"> <li>Restart the appliance. If problem persists, please contact the customer service.</li> </ul>
U01	<ul style="list-style-type: none"> <li>Door seal, glass, detergent dispenser, inlet filter and drain pump filter have not been cleaned for 60 cycles</li> </ul>	<ul style="list-style-type: none"> <li>Clean the door seal, glass, detergentdispenser, inlet filter and drain pumpfilter properly.</li> </ul>

## Transport

### IMPORTANT STEPS WHEN MOVING THE APPLIANCE

- Unplug the appliance and close the water inlet tap.
- Check if the door and the detergent dispenser are closed properly.
- Remove the water inlet pipe and the outlet hose from the house installations.
- Let the water drain completely from the appliance (see "Cleaning the Drain Pump Filter")
- Important: Re-install the 4 transport bolts in the back of the appliance.
- This appliance is heavy. Transport with care. Never hold any protruding part of the machine when lifting. The machine door can not be used as a handle.



# Merci !

Merci d'avoir choisi ce produit VALBERG.  
Choisis, testés et recommandés par ELECTRO DEPOT,  
les produits de la marque VALBERG vous assurent  
une utilisation simple, une performance fiable et  
une qualité irréprochable.  
Grâce à cet appareil, vous savez que chaque utilisation  
vous apportera satisfaction.

Bienvenue chez ELECTRO DEPOT.

Visitez notre site Internet : [www.electrodepot.fr](http://www.electrodepot.fr)  
[www.electrodepot.be](http://www.electrodepot.be)

**VOTRE AVIS COMPTE !**



**PARTAGEZ  
VOTRE EXPERIENCE  
SUR LES PRODUITS**

Parce que votre satisfaction est notre priorité, nous vous proposons  
de donner votre avis sur ce produit. Il sera transmis et analysé par  
nos équipes afin d'améliorer continuellement le produit.

**Donnez votre avis sur <http://www.electrodepot.fr/avis-client>**



**ELECTRO DEPOT**

30

FR

# Table des matières

**A**

**Aperçu de l'appareil**

Pièces  
Spécifications

---

**B**

**Utilisation de  
l'appareil**

Installation  
Fonctionnement

---

**C**

**Nettoyage et  
entretien**

Nettoyage et entretien  
Dépannage  
Transport

Les notices sont aussi disponibles sur le site  
<http://www.electrodepot.fr/sav/notices/>  
<http://www.electrodepot.be/fr/sav/notices>

**Pièces****A** Porte**F** Clapet pour réparation**B** Bac à lessive**G** 4 couvercles**C** Panneau de commande**H** 1 tuyau d'arrivée d'eau froide**D** Tuyau de vidange**I** Mousse acoustique**E** Cordon d'alimentation**Remarque :**

- L'image du produit est fournie à titre d'illustration uniquement. Veuillez vous reporter au produit réel pour référence.

## Spécifications

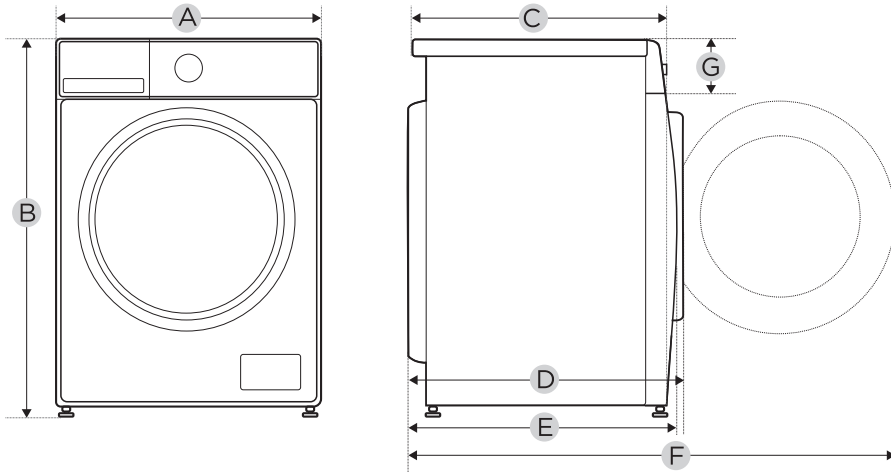

Modèle : **10015772 - WF 714 A-30 S566C**

Alimentation électrique : 220-240 V~, 50 Hz

MAX. Courant : 10 A

Pression d'eau standard : 0,05 MPa ~ 1 MPa

Capacité de lavage : 7,0 kg

**Dimensions**

A : 600 mm

B : 850 mm

C : 480 mm

Poids : 65 kg

Puissance nominale : 1 950 W

**Dimensions de référence**

D : 540 mm

E : 521 mm

F : 985 mm

G : 135 mm

## Installation

Outils nécessaires si vous effectuez l'installation vous-même (non fournis)

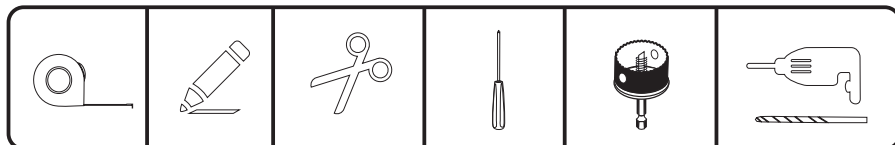

Zone d'installation

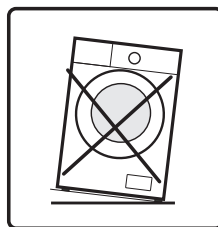
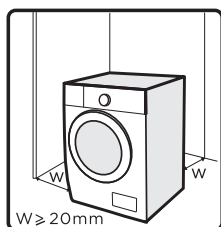

### Avertissement !

- Il est important que le produit soit stable, car cela l'empêchera de se déplacer !
- Assurez-vous que la machine soit debout, droite et stable.
- Veillez à ce que le produit ne soit pas placé sur son cordon d'alimentation.
- Assurez-vous de respecter les distances minimales entre le produit et les murs, telles qu'indiquées sur l'image.

Avant d'installer la machine, sélectionnez un emplacement conforme aux exigences suivantes :

- À la surface ferme, sèche et plane.
- Non exposé à la lumière directe du soleil.
- Suffisamment aéré.
- Dans une pièce dont la température est supérieure à 5°C.
- Éloigné de sources de chaleur telles que des appareils à combustion fonctionnant au gaz ou au charbon.

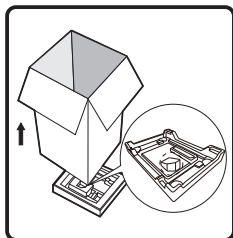
**Déballage/Remballage de l'appareil****Avertissement !**

- Les matériaux d'emballage (par ex. : films protecteurs, polystyrène) peuvent représenter un danger pour les enfants.
- Il existe un risque d'étouffement ! Veillez à ce que tous les éléments d'emballage restent hors de portée des enfants.

1. Retirez le carton d'emballage et les éléments en polystyrène.
2. Retirez la machine en la soulevant et retirez l'emballage de la base.
3. Retirez le ruban adhésif fixant le cordon d'alimentation et le tuyau de vidange.
4. Retirez le tuyau d'arrivée du tambour.

**Retirer les vis de transport****Avertissement !**

- Vous devez retirer les vis de transport au dos du produit avant de l'utiliser.

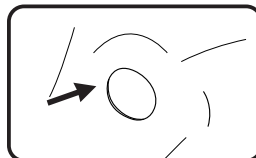
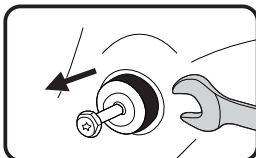
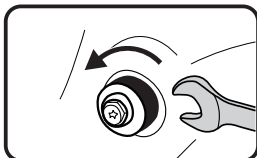

1. Desserrez les 4 vis de transport à l'aide d'une clé.
2. Retirez les vis avec les pièces en caoutchouc et conservez-les pour une utilisation ultérieure.
3. Couvrez les orifices avec les couvercles.

**Mise à niveau du lave-linge****Avertissement !**

- Les écrous de verrouillage des quatre pieds doivent être serrés fermement contre la paroi.

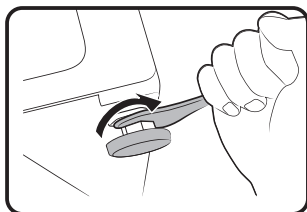

1. Desserrez l'écrou de verrouillage.
2. Faites tourner le pied jusqu'à ce qu'il atteigne le sol.
3. Réglez les pieds et serrez les écrous à l'aide d'une clé. Veillez à ce que la machine soit droite en utilisant un niveau à bulles.

### Raccord du tuyau d'arrivée d'eau



#### Avertissement !

Pour éviter une fuite ou des dégâts des eaux, suivez les instructions de ce chapitre.

- Ne pliez pas, n'écrasez pas et ne modifiez pas le tuyau d'arrivée d'eau.

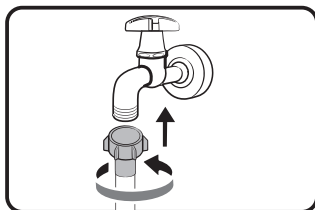
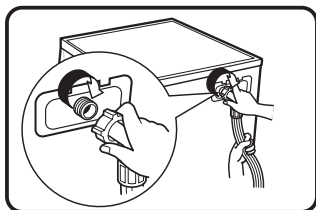

Raccordez le tuyau d'arrivée d'eau à la vanne d'arrivée d'eau et à un robinet d'eau froide comme indiqué.



#### Remarque :

- Le raccordement doit se faire manuellement, sans outils. Vérifiez que les raccords sont étanches.

### Tuyau d'évacuation d'eau



#### Avertissement !

- Ne pliez pas et ne tirez pas le tuyau de vidange.
- Placez correctement le tuyau de vidange pour éviter des dégâts liés à une fuite d'eau.
- Il n'est pas permis de retirer la boucle du tuyau de vidange.

Le tuyau de vidage peut être positionné de deux manières différentes :

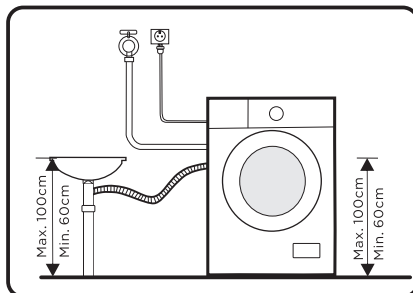
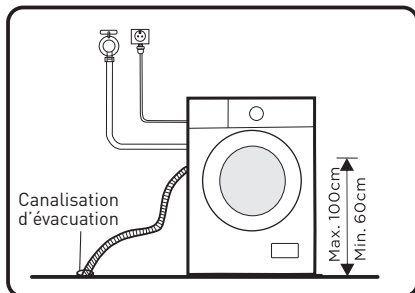

1. Placez-le dans la canalisation d'évacuation des eaux usées.
2. Raccordez-le au tuyau de branchement de la canalisation d'évacuation des eaux usées.

### Mousse acoustique



#### Remarque :

- Veillez à assembler la mousse acoustique, qui peut réduire de manière efficace le bruit causé par la machine en fonctionnement et ainsi offrir un environnement de vie plus calme et plus paisible.

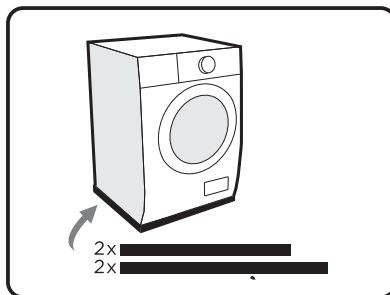
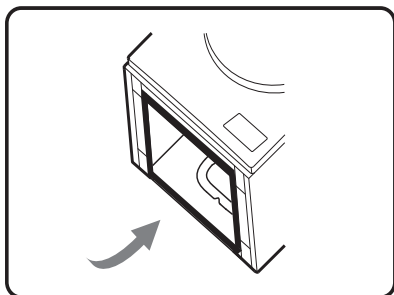

1. Couchez la machine au sol, en la protégeant grâce à un matériau souple posé sur le sol, comme de la mousse ou des vêtements.
2. Collez les 2 bandes de mousse plus longues sur les rebords plus longs de la machine, et les 2 bandes plus courtes sur les rebords plus courts.

## Fonctionnement

### Démarrage rapide



#### Attention !

- Avant toute utilisation, assurez-vous que le lave-linge est correctement installé.
- Votre appareil a fait l'objet d'une inspection minutieuse avant son départ de l'usine. Pour éliminer toute eau résiduelle et toute odeur potentielle, il est recommandé de nettoyer l'appareil avant la première utilisation. Il est ainsi conseillé de nettoyer le tambour intérieur en lançant le programme « Nettoyage du tambour » ou tout autre programme pour lequel il est possible de choisir une température de 90 °C. Veillez à ne pas placer de linge ni de lessive dans la machine.



#### Calibrage !

Il est recommandé de calibrer l'appareil afin qu'il offre les meilleures performances. Cet appareil est capable de détecter la quantité de linge chargé. Cette fonction permet d'optimiser les performances du produit en diminuant la consommation d'eau et d'électricité, ce qui vous fait économiser du temps et de l'argent. Il est donc conseillé de calibrer l'appareil pour une utilisation optimale.

1. Retirez tous les accessoires du tambour et fermez la porte.
2. Insérez la fiche d'alimentation dans la prise secteur.
3. Mettez le lave-linge en marche, appuyez simultanément et continuellement sur les touches « Vitesse » et « Délai » jusqu'à ce que « t19 » s'affiche.
4. Appuyez sur ►|| pour démarrer l'appareil. « --- » s'affiche au début, suivi par « \*\*\* » [comme par exemple « 126 »], qui indique la vitesse du tambour en temps réel.

Si l'appareil est calibré avec succès, « PAS » s'affiche, sinon « FAL » s'affiche.

### • Avant le lavage

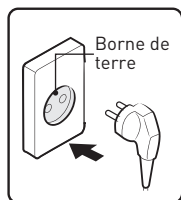

①

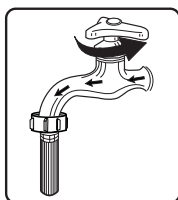

②

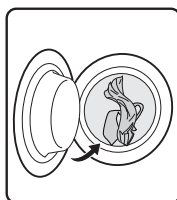

③

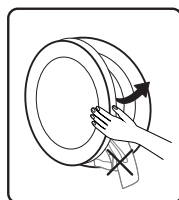

④

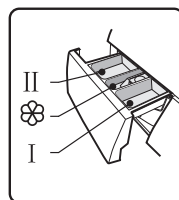

⑤

1. Brancher
2. Ouvrir le robinet
3. Charger
4. Fermer la porte
5. Ajouter la lessive

**Remarque :**

- Il faut ajouter la lessive dans le compartiment I si la fonction de pré-lavage est sélectionnée.
- Lors de la fermeture de la porte, veuillez vous assurer qu'il n'y a pas de vêtements coincés entre le joint d'étanchéité et la porte de l'appareil, afin d'éviter toute fuite causée par un étirement ou des dommages subis par le joint pendant l'utilisation.

- **Lavage**

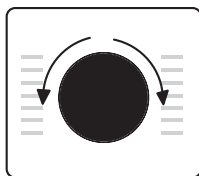

①

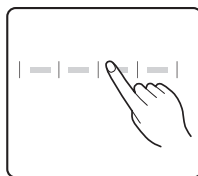

②

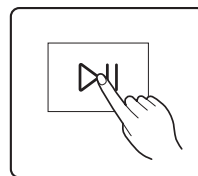

③

1. Choisir un programme
2. Choisir une fonction ou conserver les réglages par défaut
3. Appuyez sur Démarrer / Pause pour lancer le programme

**Remarque :**

1. Si les réglages par défaut sont sélectionnés, l'étape 2 peut être ignorée.
2. Le schéma d'utilisation des boutons de fonction n'est fourni qu'à titre indicatif, veuillez vous reporter à l'appareil.

- **Après le lavage**

La sonnerie retentit et « End » (Fin) s'affiche à l'écran.

**Avant chaque lavage**

- La température ambiante doit être comprise entre 5 et 40 °C pour utiliser la machine. Si elle est utilisée à une température inférieure à 0 °C, la vanne d'arrivée d'eau et le système de vidange pourraient être endommagés. Si la machine est installée dans des conditions glaciales, elle doit être transférée dans un endroit à la température ambiante normale pour que le tuyau d'arrivée d'eau et le tuyau de vidange puisse dégeler avant l'utilisation.
- Veuillez vérifier les étiquettes d'entretien de votre linge et les consignes d'utilisation de votre lessive avant de commencer un lavage. Utilisez des lessives non moussantes ou peu moussantes adaptées aux lave-linge de façon correcte.

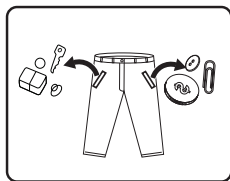

①

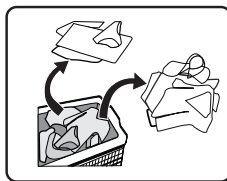

②

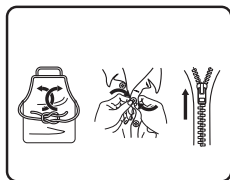

③

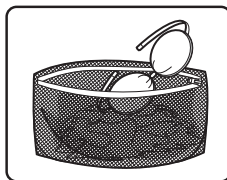



④

1. Retirer tous les objets des poches
2. Trier le linge en fonction des couleurs et du type de textile
3. Nouer les longues bandes de textile et les ceintures, fermer les fermetures éclair et les boutons
4. Placer les petits articles dans un sac à linge

**Avertissement !**

- Ne lavez pas d'articles ayant été nettoyés, lavés, trempés dans des substances combustibles ou explosives comme de la cire, du pétrole, de la peinture, de l'essence, de l'alcool du kérosène et d'autres matériaux inflammables, ou qui en ont été aspergés.
- Laver un seul article peut facilement créer un déséquilibre. Il est donc conseillé d'ajouter un ou deux articles supplémentaires pour les laver ensemble, afin de permettre un essorage fluide.
- Ne lavez pas et n'essorez pas de housses de siège, tapis ou vêtements imperméables à l'eau.

## Distributeur de lessive

- I Prélavage
- II Lavage principal
-  Adoucissant
-  Bouton de déblocage permettant de retirer le bac

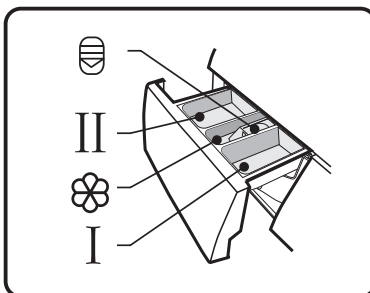

## Attention !

- Il ne faut ajouter de lessive dans le « compartiment I » qu'après avoir sélectionné la fonction de prélavage.

## Panneau de commande

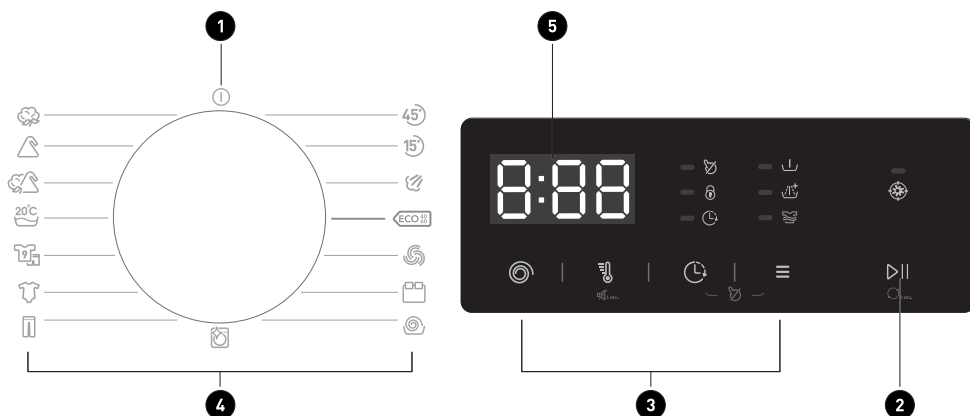

- |                           |   |
|---------------------------|---|
| <b>1</b> ARRÊT            | Pour mettre l'appareil en marche et hors tension.   |
| <b>2</b> Démarrer / Pause | Pour démarrer le programme ou le mettre en pause.   |
| <b>3</b> Options          | Pour sélectionner une fonction supplémentaire. Ce bouton s'allumera une fois sélectionné. |
| <b>4</b> Programmes       | Programmes disponibles à la sélection selon le type de linge.                             |

## 5 Écran

L'écran affiche les réglages, une estimation du temps restant, les options et les messages d'état.

**Remarque :**

Le tableau est fourni à titre de référence uniquement, veuillez vous référer au produit réel en tant que norme.

## Écran

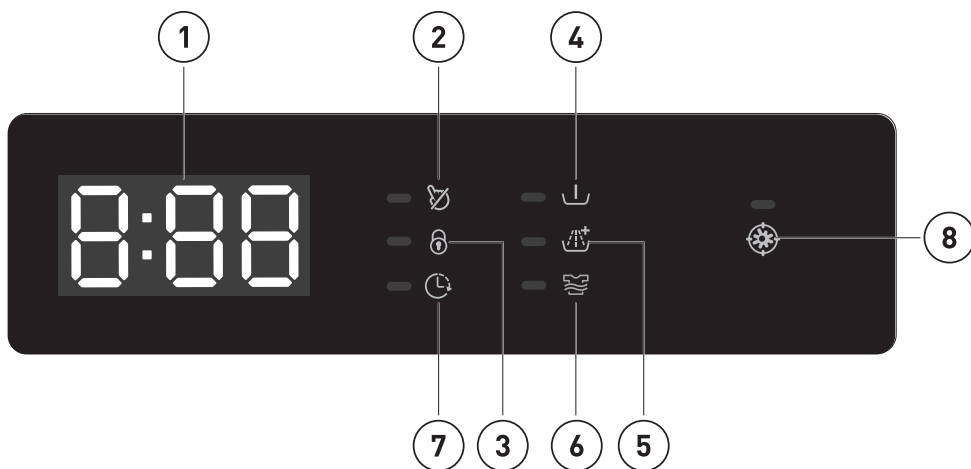

① Écran

② Sécurité enfant

③ Verrou de porte

④ Prélavage











⑤ Rinçage Plus

⑥ Lavage intensif

⑦ Départ différé

⑧ HYGIENE PRO

Programme	I	II/∅	
Rapide 45'		●	○
Rapide 15'		●	○
Lavage avec vapeur	○	●	○
ÉCO 40-60		●	○

	Laine		●	○
	Extra large	○	●	○
	Essorage Seul			
	Nettoyage du tambour			
	Jean	○	●	○
	Bébé	○	●	○
	Sport	○	●	○
	20 °C		●	○
	Mixte	○	●	○
	Synthétiques	○	●	○
	Coton	○	●	○

● Signifie Obligatoire    ○ Signifie Optionnel

### Recommandations en matière de lessive

Lessive recommandée	Type de linge et textile	Programmes de lavage	Temp. de lavage °C
Lessive puissante avec agents de blanchiment et azurants optiques	Linge blanc composé de coton ou lin résistant aux températures élevées	Coton, ÉCO 40-60	40/60
Lessive pour couleurs sans agents de blanchiment ni azurants optiques	Lessive colorée composée de coton ou lin	Coton	20/40
Lessive pour couleurs ou douce sans azurants optiques	Lessive colorée composée de fibres à entretien facile ou de matériaux synthétiques	Coton, Synthétique	20/40
Lessive douce	Textiles délicats, soie, viscose	Synthétiques	20
Lessive spéciale laine	Laine	Laine	20/40

**Remarque :**

- La lessive ou les additifs agglomérants ou fibreux peuvent être dilués dans de l'eau avant d'être versés dans le bac à lessive, afin d'éviter qu'il ne se bloque et n'entraîne un débordement d'eau.
- Veuillez choisir un type de lessive adapté pour obtenir des performances de lavage maximales avec une consommation d'eau et d'électricité minimale.
- Pour bénéficier de résultats de lavage optimaux, il est important de doser correctement la lessive.
- Utilisez une quantité de lessive réduite si le tambour n'est pas complètement rempli.
- Ajustez toujours la quantité de lessive selon la dureté de l'eau. Si votre eau du robinet est douce, utilisez moins de lessive.
- Choisissez la dose selon le degré de saleté du linge. Des vêtements peu sales nécessitent moins de lessive.
- Les lessives à haute concentration (lessives concentrées) requièrent un dosage particulièrement précis.

Voici les signes d'une quantité de lessive excessive :







- Formation de mousse excessive
- Résultats de lavage et de rinçage médiocres

Voici les signes d'une quantité de lessive insuffisante :

- Linge qui devient gris
- Accumulation de dépôts de calcaire sur le tambour, l'élément chauffant et/ou le linge









**Programmes**

Les programmes sont disponibles à la sélection selon le type de linge.

Programmes		
	Rapide 45'	Pour laver rapidement des articles peu nombreux et peu sales.
	Rapide 15'	Programme extra court pour une petite quantité de linge peu sale.
	Lavage avec vapeur	Lors du lavage avec vapeur, la vapeur pénètre en profondeur dans les fibres, éliminant de façon efficace les germes et les bactéries, ce qui empêche la formation d'odeurs et protège votre santé.
	ÉCO 40-60	Pour laver du linge en coton normalement sale, pouvant être lavé à 40 °C ou à 60 °C, au cours d'un même cycle.
	Laine	Programme particulièrement doux évitant le rétrécissement des articles. Pauses plus longues pendant le programme (quand les textiles reposent dans l'eau avec la lessive).
	Extra large	Ce programme est spécialement conçu pour le lavage des pièces volumineuses (housses de couette).







## B









## Utilisation de l'appareil

	Essorage Seul	Pour essorer et évacuer l'eau.
	Nettoyage du tambour	Spécialement conçu pour nettoyer le tambour et le tube sur cette machine. Il applique une stérilisation à haute température de 90 °C pour rendre le lavage des vêtements plus écologique. Ce programme ne peut pas être lancé avec des vêtements ou autre type de linge. L'utilisateur peut utiliser ce programme régulièrement selon ses besoins.
	Jean	Spécialement adapté aux jeans.
	Bébé	Pour laver les vêtements pour bébé. Il nettoie et rince mieux les vêtements afin de protéger la peau des bébés.
	Sport	Pour laver les vêtements de sport.
	20 °C	Permet de laver le linge en coton légèrement sale à une température nominale de 20 °C.
	Mixte	Charge mixte, comprenant des textiles composés de coton et de fibres synthétiques.
	Synthétiques	Pour laver les articles synthétiques, par exemple les chemises, les manteaux et les textiles mélangés. Lors du lavage de textiles tricotés, la quantité de lessive doit être réduite à cause de leur structure moins dense entraînant une formation accrue de mousse.
	Coton	Textiles robustes, textiles résistant à la chaleur composés de coton ou de lin.

**Remarque :**

- Le tableau est fourni à titre de référence uniquement, veuillez vous référer au produit réel en tant que norme.
- Lorsque le programme est terminé, le message « End » clignote sur l'écran.







Programme	Charge (kg)	Durée affichée
	7,0	
 Rapide 45'	2,0	0:45
 Rapide 15'	2,0	0:15
 Lavage avec vapeur	3,5	1:58
 ÉCO 40-60	7,0	3:28
 Laine	2,0	0:59
 Extra large	7,0	1:58

	Essorage Seul	7,0	0:12
	Nettoyage du tambour	--	1:18
	Jean	7,0	1:45
	Bébé	7,0	2:11
	Sport	3,5	0:57
	20 °C	3,5	1:11
	Mixte	7,0	1:30
	Synthétiques	3,5	2:20
	Coton	7,0	3:00

**Remarque :**

- Les paramètres indiqués dans ce tableau ne sont fournis qu'à titre indicatif. Les réglages réels peuvent différer des paramètres indiqués dans le tableau ci-dessus.

**WF 714 A-30 S566C**

Programme	Capacité nominale en kg	Réglage de la température °C	Durée du programme en heures et minutes	Consommation électrique en kWh / cycle de fonctionnement	Consommation d'eau en litres / cycle de fonctionnement	Température la plus élevée en °C <sup>(1)</sup>	Humidité résiduelle en % / vitesse d'essorage en tr/min <sup>(2)</sup>
 Rapide 15'	2,0	Froid	0:15	0,030	31	Froid	70 %/800
 ÉCO 40-60 <sup>(3)</sup>	7,0	--	3:28	0,444	55,0	28	53,9 %/1 351
	3,5	--	2:42	0,275	45,0	27	53,9 %/1 351
	2,0	--	2:42	0,170	31,0	25	53,9 %/1 351
 Extra large	7,0	40	1:58	0,762	65	40	65 %/1 000
 20 °C	3,5	20	1:11	0,200	41	20	65 %/1 000
 Mixte	7,0	40	1:30	0,713	65	40	65 %/1 000
 Coton	7,0	60	3:05	1,324	65	60	53 %/1 400

- Les données mentionnées ci-dessus sont fournies à titre de référence uniquement et peuvent changer selon les conditions d'utilisation réelles.
- Les données fournies pour les programmes autres que le programme ÉCO 40-60 ne sont données qu'à titre d'indication.
- Le programme SOIN+ (CARE+) à 20 °C permet de laver le linge en coton légèrement sale à une température nominale de 20 °C, conformément au règlement (UE) 2019/2023.
- Concernant la norme EN 60456 : 2016/A11 : 2020 avec (UE) 2019/2014, (UE) 2019/2023, (UE) 2021/340, (UE) 2021/341, la classe d'efficacité énergétique européenne est : A  
Programme pour le test d'énergie : ÉCO 40-60. Autre comme programme par défaut.  
Demi-charge pour une machine de 7,0 kg : 3,5 kg.  
Quart de charge pour une machine de 7,0 kg : 2,0 kg.

<sup>(1)</sup> La température la plus élevée atteinte par le linge durant le programme de lavage pendant au moins 5 minutes.

<sup>(2)</sup> Humidité résiduelle après le programme de lavage, en pourcentage de teneur en eau et la vitesse d'essorage à laquelle ce résultat est produit.

<sup>(3)</sup> Le programme ÉCO 40-60 est capable de laver du linge en coton normalement sale, pouvant être lavé à 40 °C ou à 60 °C, au cours d'un même cycle. Ce programme est utilisé pour évaluer la conformité au règlement (UE) 2019/2023.

Les programmes les plus efficaces en termes de consommation énergétiques sont généralement ceux qui utilisent des températures plus basses et durent plus longtemps.

Charger un lave-linge domestique jusqu'à la capacité indiquée pour les programmes respectifs contribuera à économiser de l'eau et de l'électricité.





Le bruit et la teneur en humidité restante dépendent de la vitesse d'essorage : plus la vitesse d'essorage est élevée pendant l'essorage, plus le bruit sera élevé et moins il y aura d'humidité restante.



#### Attention !

































































- En cas de coupure de courant pendant l'utilisation de l'appareil, le programme sélectionné reste dans sa mémoire. La machine reprendra le programme une fois le courant rétabli.

#### Options

Programme	Temp. par défaut (°C)	Vitesse d'essorage par défaut (tr/min)	Fonctions supplémentaires
45' Rapide 45'	20	800	 
15' Rapide 15'	Froid	800	 

# B

## Utilisation de l'appareil

	Lavage avec vapeur	40	1 000	     
	ÉCO 40-60	--	--	
	Laine	Froid	600	 
	Extra large	40	1 000	    
	Essorage Seul	--	1 000	
	Nettoyage du tambour	90	--	
	Jean	30	800	   
	Bébé	60	1 000	     
	Sport	20	800	     
	20 °C	20	1 000	  
	Mixte	40	1 400	     
	Synthétiques	40	1200	   
	Coton	40	1 400	     



### Remarque :

- Pour connaître la vitesse d'essorage maximale, la durée du programme et d'autres détails du programme ÉCO 40-60, veuillez vous reporter au contenu de la page de la fiche produit.
- Le tableau indique les options pouvant être réglées pour chaque programme.



### Vitesse

Lorsque cela est nécessaire, la vitesse d'essorage peut être réglée en appuyant sur le bouton de vitesse. La séquence est la suivante : 0-400-600-800-1000-1200-1400



### Départ différé

1. Choisissez un programme.
2. Appuyez sur le bouton Départ différé pour sélectionner le délai, de 0 à 24 h.
3. Appuyez sur le bouton [Démarrer / Pause] pour activer le départ différé.



Choisissez un programme



Définissez la durée



Pour commencer

Pour annuler la fonction Départ différé, appuyez sur la touche « Départ différé » avant de commencer le programme jusqu'à ce que l'écran affiche 0 H. Si le programme a déjà commencé, éteignez l'appareil, puis remettez-le en marche et sélectionnez un nouveau programme.



### Prélavage

Cette fonction de lavage supplémentaire avant le début du cycle de lavage principal permet d'améliorer les performances de lavage.

**Remarque :** La lessive doit être ajoutée au compartiment I.



### Rinçage Plus

Le linge bénéficie d'un rinçage supplémentaire lorsque cette fonction est sélectionnée.



### Temp.

Lorsque cela est nécessaire, la température de lavage peut être réglée en appuyant sur le bouton de température. La séquence est la suivante : Froid - 20 °C - 30 °C - 40 °C - 60 °C - 90 °C.



### Intensif

Pour laver les vêtements très sales, ce qui permet d'augmenter la durée et l'intensité du lavage afin d'améliorer l'efficacité du lavage.



### HYGIENE PRO

Lorsque le voyant HYGIENE PRO est allumé, cette fonction est automatiquement activée dans le programme. La fonction Auto-nettoyage est automatiquement activée lors de chaque cycle de lavage.



### Fonction

Appuyez sur [Fonction] pour sélectionner « Prélavage », « Rinçage extra » et « Lavage intensif ».



### Désactivation de la sonnerie



Choisissez un programme



3 sec.

Appuyez sur le bouton [Temp.] pendant 3 secondes, la sonnerie sera désactivée.

Pour réactiver la fonction de sonnerie, appuyez à nouveau pendant 3 secondes sur ces boutons. Ce réglage sera conservé jusqu'à la prochaine réinitialisation.



#### Attention !

- Une fois la sonnerie désactivée, toutes les alertes sonores de l'appareil sont désactivées.



### Sécurité enfant

Permet d'éviter toute action accidentelle par des enfants.



Appuyez en même temps sur les boutons [Déla] et [Fonction] pendant 3 secondes, jusqu'à ce que la sonnerie retentisse. Le voyant du verrouillage enfant s'allume.



#### Attention !

- Lorsque la sécurité enfant est activée, l'écran affiche en alternance « CL » et le temps restant.
- Si vous appuyez sur un autre bouton, le voyant de la sécurité enfant clignotera. À la fin du programme, « CL » et « END » sont affichés en alternance à l'écran.
- Le verrouillage sécurité enfant désactive toutes les fonctions du panneau de commande, à l'exception du bouton de verrouillage sécurité enfant et de la fonction d'arrêt !
- Après avoir éteint la machine, le verrouillage sécurité enfant ne se débloque pas automatiquement. Seul un appui simultané sur les deux boutons permet de désactiver la sécurité enfant ! Désactivez la sécurité enfant avant de sélectionner un nouveau programme !



### Ajout de linge

Cette opération peut être effectuée pendant le processus de lavage. Lorsque le tambour tourne encore et qu'il y a encore une grande quantité d'eau à température élevée dans le tambour, cette situation est dangereuse et la porte ne peut alors pas être ouverte de force. Appuyez pendant 3 secondes sur le bouton [▷||] pour changer la charge de linge et ajouter des articles en cours de programme. Suivez ces étapes :

1. Attendez que le tambour ne tourne plus.
2. Le verrou de la porte est maintenant ouvert.
3. Fermez la porte une fois les articles ajoutés, puis appuyez sur le bouton [Démarrer / Pause].



Appuyez sur [Démarrer / Pause] pendant 3 secondes



Ajoutez des articles



Pour commencer



### Attention !

- N'utilisez pas la fonction d'ajout d'articles lorsque le niveau d'eau dépasse le bord du tambour intérieur ou que la température est plus élevée.



### Remarque :

Compteur d'utilisations

1. Appuyez simultanément sur les boutons « Vitesse » et « Fonction » sur le panneau de commande, en les maintenant pressés pendant environ 5 secondes jusqu'à ce que l'écran de l'appareil affiche des chiffres. Ces chiffres indiquent le nombre d'utilisations de l'appareil.
2. Appuyez simultanément sur les boutons « Vitesse » et « Fonction » sur le panneau de commande, en les maintenant pressés pendant environ 5 secondes et le lave-linge peut alors de nouveau être utilisé normalement.

## Nettoyage et entretien



### Avertissement !

- Débranchez toujours l'appareil et fermez le robinet d'eau avant d'effectuer une opération de nettoyage ou d'entretien.

### Nettoyage du boîtier de l'appareil

L'entretien correct du lave-linge permet de prolonger sa durée de vie. Ses surfaces peuvent être nettoyées avec du détergent neutre non abrasif dilué, si nécessaire. En cas de débordement d'eau, essuyez-la immédiatement avec un torchon.

N'utilisez jamais d'objets pointus pour nettoyer l'appareil.



### Attention !

- N'utilisez jamais de produits abrasifs ou caustiques, d'acides formiques ou de solvants dérivés dilués ni de substances similaires, comme de l'alcool ou des produits chimiques.

### Nettoyage du tambour

Toute tache de rouille laissée dans le tambour par les articles métalliques doit être enlevée immédiatement à l'aide de détergent non chloré. N'utilisez jamais de paille de fer pour nettoyer le tambour !

Lancez le programme « Nettoyage du tambour » pour nettoyer le tambour après 60 cycles de lavage (le voyant U01 s'affiche sur le panneau de commande pour garantir le bon fonctionnement de l'appareil).

**Remarque :**

- Gardez le linge à l'écart de la machine lorsque vous nettoyez le tambour.

**Nettoyage du joint de porte et du hublot**

Essuyez le hublot et le joint après chaque lavage pour retirer les peluches et les taches. Une accumulation de peluches peut entraîner des fuites.

Retirez pièces, boutons et autres objets du joint après chaque lavage.

Nettoyez le joint de porte et la vitre après 60 cycles de lavage (le voyant U01 s'affiche sur le panneau de commande pour garantir le bon fonctionnement de l'appareil).

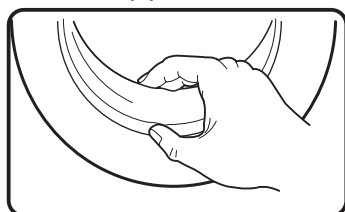
**Nettoyage du filtre d'arrivée****Remarque :**

- Un flux d'eau réduit indique que le filtre doit être nettoyé.

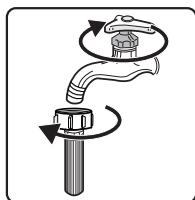

①

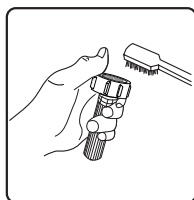

②

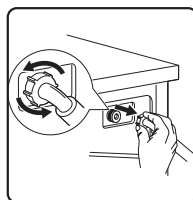

③

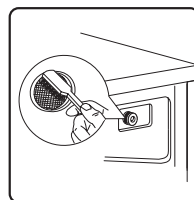

④

1. Fermez le robinet d'eau et déconnectez-en le tuyau d'arrivée d'eau.

2. Nettoyez le filtre à l'aide d'une brosse.

3. Dévissez le tuyau d'arrivée d'eau du dos de la machine. Sortez le filtre avec une pince à long bec.
4. Nettoyez le filtre à l'aide d'une brosse.
5. Remettez le filtre en place au niveau de l'arrivée d'eau et raccordez à nouveau le tuyau d'arrivée d'eau.
6. Nettoyez le filtre d'entrée à l'aide d'une brosse après 60 cycles de lavage (le voyant U01 s'affiche sur le panneau de commande pour garantir le bon fonctionnement de l'appareil).

### Nettoyage du bac à lessive

- Appuyez sur le bouton de déblocage [🔓] du couvercle de l'adoucissant, puis sortez le bac à lessive du logement.
- Soulevez le couvercle de l'adoucissant pour le sortir du bac à lessive et nettoyez le couvercle et le bac à l'eau.
- Nettoyez l'intérieur du logement à l'aide d'une brosse.
- Remettez le couvercle de l'adoucissant en place et insérez à nouveau le bac dans le logement.

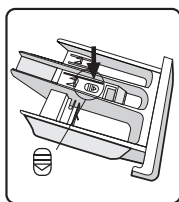

①

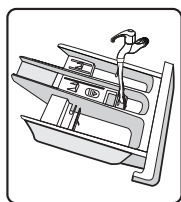

②

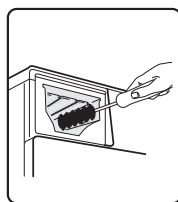

③

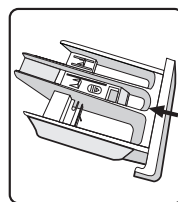

④

1. Appuyez sur le bouton de déblocage et retirez le bac.
2. Nettoyez le bac à lessive et le couvercle de l'adoucissant à l'eau.
3. Nettoyez l'intérieur du logement à l'aide d'une brosse douce.
4. Insérez le bac à lessive.



#### Remarque :

- N'utilisez pas de produits abrasifs ou caustiques pour nettoyer les pièces en plastique.
- Nettoyez le distributeur de lessive à l'aide d'une brosse après 60 cycles de lavage (le voyant U01 s'affiche sur le panneau de commande pour garantir le bon fonctionnement de l'appareil).

## Nettoyage du filtre de la pompe de vidange



### Avertissement !

- Assurez-vous que le programme de lavage est terminé et que la machine est vide. Éteignez la machine et débranchez-la avant de nettoyer le filtre de la pompe de vidange.
- Faites attention à l'eau chaude. Attendez que l'eau refroidisse. Risque de brûlure !
- Nettoyez le filtre régulièrement à l'aide d'une brosse après 60 cycles de lavage (le voyant U01 s'affiche sur le panneau de commande pour garantir le bon fonctionnement de l'appareil).

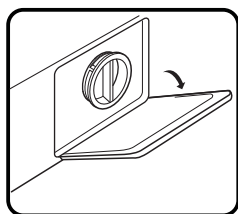

①

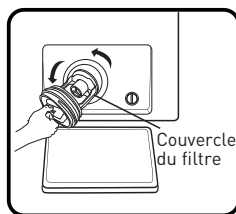

②

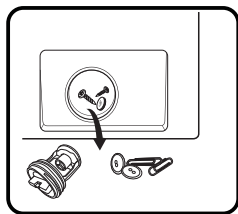

③

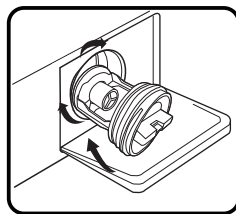

④

1. Ouvrez le couvercle inférieur.
2. Ouvrez le filtre en tournant dans le sens des aiguilles d'une montre.
3. Retirez les corps étrangers.
4. Fermez le couvercle inférieur.



### Attention !

- Quand l'appareil est cours d'utilisation et selon le programme sélectionné, il peut y avoir de l'eau chaude dans la pompe. Ne retirez jamais le couvercle de la pompe pendant un programme de lavage. Attendez toujours que l'appareil ait terminé le programme et soit vide. Assurez-vous de serrer fermement le couvercle lorsque vous le remettez en place.

## Dépannage

En cas de problème avec l'appareil, vérifiez s'il est possible de le résoudre à l'aide des tableaux ci-dessous.

Description	Cause possible	Solution
L'appareil ne se met pas en marche.	<ul style="list-style-type: none"> <li>• La porte n'est pas correctement fermée.</li> <li>• Des articles sont coincés dans la porte.</li> </ul>	<ul style="list-style-type: none"> <li>• Fermez correctement la porte et recommencez.</li> <li>• Vérifiez le linge.</li> </ul>
Impossible d'ouvrir la porte.	<ul style="list-style-type: none"> <li>• La protection de sécurité est activée.</li> </ul>	<ul style="list-style-type: none"> <li>• Débranchez l'appareil de la prise électrique et remettez-le en marche.</li> </ul>
Il y a une fuite d'eau.	<ul style="list-style-type: none"> <li>• Les raccords ne sont pas étanches.</li> </ul>	<ul style="list-style-type: none"> <li>• Inspectez le tuyau d'arrivée d'eau et resserrez-le.</li> <li>• Vérifiez et nettoyez le tuyau de vidange.</li> </ul>
Il y a des résidus de lessive dans le bac à lessive.	<ul style="list-style-type: none"> <li>• La lessive est humide et/ou coagulée.</li> </ul>	<ul style="list-style-type: none"> <li>• Nettoyez le bac à lessive et séchez-le en l'essuyant.</li> </ul>
Les voyants ou l'écran ne fonctionnent pas.	<ul style="list-style-type: none"> <li>• Problèmes de connexion au niveau du circuit imprimé ou du faisceau de fils.</li> </ul>	<ul style="list-style-type: none"> <li>• Éteignez l'alimentation et vérifiez si la fiche d'alimentation est correctement branchée.</li> </ul>
Bruit anormal	<ul style="list-style-type: none"> <li>• Les vis de blocage sont toujours en place.</li> <li>• Le sol n'est pas ferme ni plat.</li> </ul>	<ul style="list-style-type: none"> <li>• Vérifiez que les vis de blocage ont été retirées.</li> <li>• Assurez-vous que l'appareil est installé sur un sol ferme et plat.</li> </ul>

Description	Cause possible	Solution
<b>Codes d'erreur</b>		
<b>E30</b>	<ul style="list-style-type: none"> <li>La porte n'est pas correctement fermée.</li> </ul>	<ul style="list-style-type: none"> <li>Fermez correctement la porte et recommencez.</li> </ul>
<b>E10</b>	<ul style="list-style-type: none"> <li>Problème d'injection d'eau pendant le programme de lavage.</li> </ul>	<ul style="list-style-type: none"> <li>Vérifiez si la pression de l'eau est assez élevée.</li> <li>Redressez le tuyau d'eau. Nettoyez le filtre de la vanne d'alimentation.</li> </ul>
<b>E21</b>	<ul style="list-style-type: none"> <li>Temps de vidange de l'eau excessif.</li> </ul>	<ul style="list-style-type: none"> <li>Vérifiez si le tuyau de vidange est bloqué.</li> </ul>
<b>E12</b>	<ul style="list-style-type: none"> <li>Débordement d'eau</li> </ul>	<ul style="list-style-type: none"> <li>Redémarrez l'appareil.</li> </ul>
<b>EXX</b>	<ul style="list-style-type: none"> <li>Divers</li> </ul>	<ul style="list-style-type: none"> <li>Redémarrez l'appareil. Si le problème persiste, veuillez contacter le service clientèle.</li> </ul>
<b>U01</b>	<ul style="list-style-type: none"> <li>Le joint de porte, lavitre, le distributeur de lessive, le filtre d'entre et le filtre de la pompe de vidange n'ont pas été nettoyés depuis 60 cycles.</li> </ul>	<ul style="list-style-type: none"> <li>Nettoyez correctement le joint de porte, la vitre, le distributeur de lessive, le filtre d'entre et le filtre de la pompe de vidange</li> </ul>

## Transport

### ÉTAPES IMPORTANTES LORS DU TRANSPORT DE L'APPAREIL

- Débranchez l'appareil et fermez le robinet d'arrivée d'eau.
- Vérifiez que la porte et le bac à lessive sont bien fermés.
- Retirez le tuyau d'arrivée d'eau et le tuyau de vidange des installations domestiques.
- Laissez l'appareil se vider complètement de l'eau restante (voir le chapitre « Nettoyage du filtre de la pompe de vidange »).
- Important : Remettez les 4 vis de transport en place au dos de l'appareil.
- Cet appareil est lourd. Transportez-le avec précaution. Ne tenez jamais une pièce saillante de la machine lorsque vous la soulevez. La porte de l'appareil ne doit pas être utilisée comme une poignée.

# Bedankt!

Proficiat met uw keuze voor een product van VALBERG. De selectie en de testen van de toestellen van VALBERG gebeuren volledig onder controle en supervisie van ELECTRO DEPOT. We staan garant voor de kwaliteit van de toestellen van VALBERG, die uitmunten in hun eenvoudig gebruik, hun betrouwbare werking en hun onberispelijke kwaliteit.

ELECTRO DEPOT beveelt de VALBERG toestellen aan en is ervan overtuigd dat u uiterst tevreden zal zijn bij elk gebruik van het toestel. Welkom bij ELECTRO DEPOT.

Bezoek onze website: [www.electrodepot.be](http://www.electrodepot.be)



**ELECTRO DEPOT**

58

NL

# Inhoudstafel

**A**

**Overzicht van het  
toestel**

Onderdelen  
Specificaties

---

**B**

**Gebruik van het  
toestel**

Installatie  
Bediening

---

**C**

**Reiniging en  
onderhoud**

Reiniging en onderhoud  
Probleemoplossing  
Transport

**Onderdelen****A** Deur**F** Serviceklep**B** Wasmiddellade**G** 4x Afdekkappen**C** Bedieningspaneel**H** 1 x Toevoerslang koud water**D** Afvoerslang**I** Akoestische spons**E** Netsnoer**Opmerking:**

- De productafbeelding dient alleen ter illustratie, raadpleeg het echte product als referentie.

## Specificaties

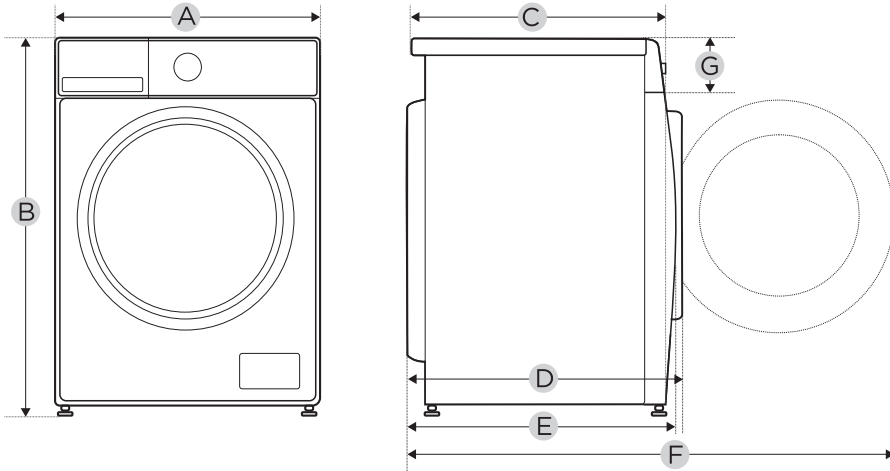

Model: **10015772 - WF 714 A-30 S566C**

Voeding: 220-240 V ~, 50 Hz

MAX: Stroom: 10A

Standaard waterdruk: 0,05MPa ~ 1MPa

Wascapaciteit: 7,0 kg

### Afmetingen

A: 600mm

B: 850mm

C: 480mm

Gewicht: 65kg

Nominaal vermogen: 1950W

### Referentie-afmetingen

D: 540mm

E: 521mm

F: 985mm

G: 135mm

## Installatie

Gereedschap nodig wanneer u de installatie zelf doet (niet inbegrepen)

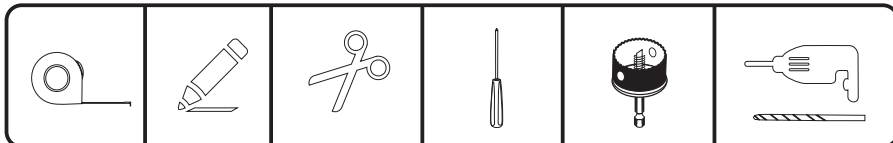

Installatiegebied

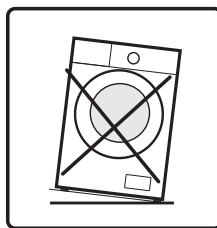
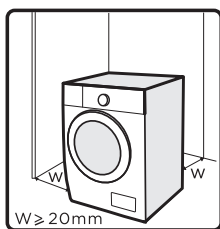

### Waarschuwing!

- Stabiliteit is belangrijk om het verschuiven van het product te vermijden!
- Zorg ervoor dat de machine waterpas en stabiel staat.
- Zorg ervoor dat het product niet op het netsnoer staat.
- Zorg ervoor dat u de minimale afstand tot de muur aanhoudt, zoals weergegeven in de afbeelding.

Alvorens de machine te installeren, zoek naar een locatie die aan de volgende eigenschappen voldoet:

- Harde, droge en vlakke ondergrond.
- Vermijd direct zonlicht.
- Voldoende ventilatie.
- Kamertemperatuur is hoger dan 5°C.
- Blijf uit de buurt van warmtebronnen, zoals een apparaat die kool of gas verbrandt.

### De machine uitpakken/inpakken

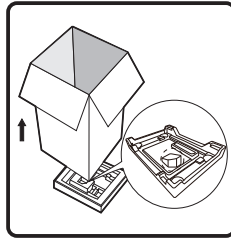

#### Waarschuwing!

- Verpakkingsmateriaal (bijv. folie, piepschuim) kan gevaarlijk zijn voor kinderen.
- Er bestaat verstikkingsgevaar! Houd alle verpakking uit de buurt van kinderen.

1. Verwijder de kartonnen doos en de piepschuimverpakking.
2. Til de machine op en verwijder de verpakking onderaan.
3. Verwijder de tape waarmee het netsnoer en de afvoerslang zijn vastgemaakt.
4. Haal de toevoerslang uit de trommel.

### De transportbouten verwijderen



#### Waarschuwing!

- Verwijder de transportbouten aan de achterkant alvorens het product te gebruiken.

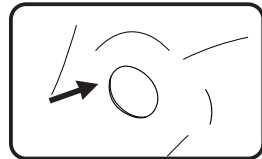
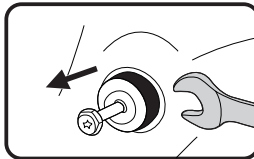
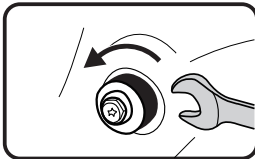

1. Draai de 4 transportbouten los met een steeksleutel.
2. Verwijder de bouten samen met de rubberen delen en bewaar ze voor toekomstig gebruik.
3. Sluit de gaten met de afdekkappen.

### De wasmachine waterpas zetten



#### Waarschuwing!

- De borgmoeren op alle vier de voeten moeten stevig tegen de behuizing worden vastgeschroefd.

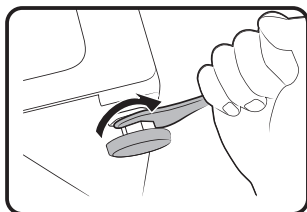

1. Draai de borgmoer los.
2. Draai de voet totdat deze de vloer bereikt.
3. Stel de voeten af en draai de moeren met een steeksleutel vast. Zorg ervoor dat de machine waterpas staat met behulp van een waterpas.

### De watertoevoerslang aansluiten



#### Waarschuwing!

Volg de instructies in dit hoofdstuk om lekkage of waterschade te voorkomen.

- Zorg dat de watertoevoerslang niet wordt geknikt, geplet of aangepast.

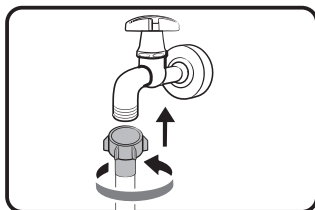
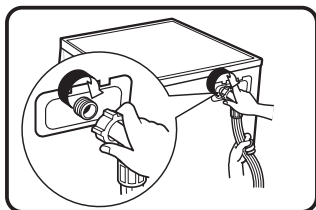

Sluit de watertoevoerslang aan op de waterinlaatklep en een waterkraan met koud water, zoals aangegeven.



#### Opmerking:

- Sluit handmatig aan en gebruik geen gereedschap. Controleer of de verbindingen stevig zijn vastgemaakt.

### Afvoerslang



#### Waarschuwing!

- De afvoerslang niet knikken of verlengen.
- Plaats de afvoerslang op de juiste manier om schade door waterlekage te vermijden.
- Het is niet toegestaan om de gesp van de afvoerpijp te verwijderen.

Er zijn twee manieren om het uiteinde van de afvoerslang te plaatsen:

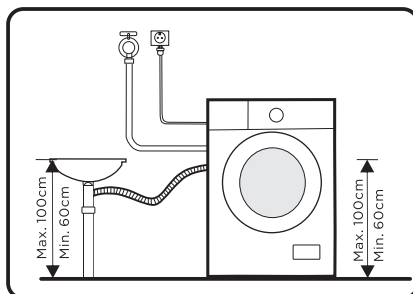
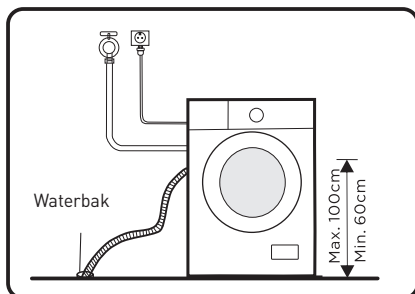

1. Steek de slang in de waterbak.
2. Sluit de slang aan op de afvoerpijp van de bak.

### Akoestische sponzen



#### Opmerking:

- Zorg ervoor dat u de akoestische sponzen aanbrengt, deze verlagen het geluid van de machine tijdens de werking aanzienlijk om u een rustigere en stillere leefomgeving te bieden.

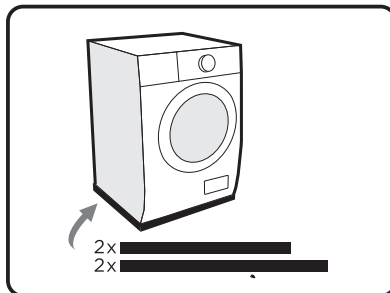
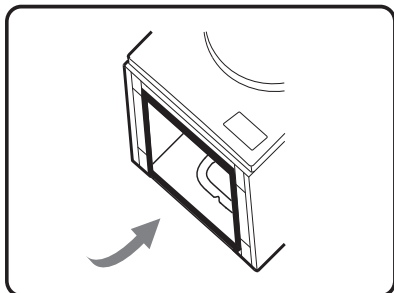

1. Leg de machine op de vloer en breng een zacht materiaal, zoals schuim of doeken, tussen de machine en de vloer aan als bescherming.
2. Plak de 2x langere sponzen op de langere onderste randen van de machine en de 2x kortere sponzen op de kortere onderste randen.

## Bediening

### Snelle start



#### Voorzichtig!

- Controleer voor het wassen of de wasmachine juist geïnstalleerd is.
- Uw apparaat werd grondig gecontroleerd voordat deze de fabriek heeft verlaten. Om eventueel achtergebleven water te verwijderen en mogelijke geuren te neutraliseren, is het raadzaam om uw apparaat voor het eerste gebruik schoon te maken. Daarom wordt het aanbevolen om de binnentrommel te reinigen met de "Trommel reinigen" of een ander programma met de optionele temperatuur van 90 °C. Pas op dat je geen wasgoed en wasmiddel in de machine doet.



#### Kalibratie!

Het wordt aanbevolen om de machine te kalibreren zodat de beste prestaties worden verkregen. Het apparaat kan de hoeveelheid toegevoegde wasgoed detecteren. Deze functie optimaliseert de productprestaties door het energie- en waterverbruik te minimaliseren, zodat u geld en tijd bespaart. Om deze reden wordt het aanbevolen om het apparaat te kalibreren voor een optimaal gebruik.

1. Haal alle accessoires uit de trommel en sluit de deur;
2. Steek de stekker in het stopcontact;
3. Schakel de wasmachine in en druk tegelijkertijd en continu op "Snelheid" en "Uitstel" totdat "t19" wordt weergegeven.
4. Druk op ▷|| om het apparaat te starten, eerst wordt "\*\*\*\*" weergegeven en vervolgens wordt "\*\*\*\*" [zoals "126"] weergegeven om de real-time trommelsnelheid aan te geven.

Als de machine met succes is gekalibreerd, wordt "PAS" weergegeven, anders wordt "FAL" weergegeven.

### • Voor het wassen

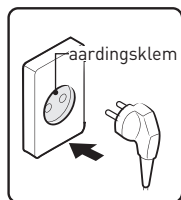

①

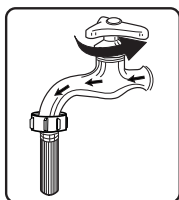

②

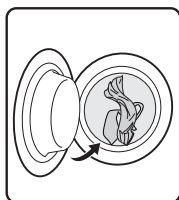

③

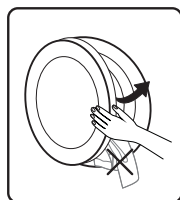

④

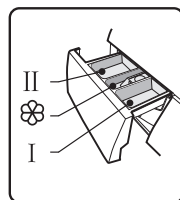

⑤

1. Steek de stekker in het stopcontact
2. Draai de kraan open
3. Vullen
4. Deur sluiten
5. Voeg wasmiddel toe

**Opmerking:**

- Doe wasmiddel in vak I wanneer de voorwasfunctie wordt geselecteerd.
- Zorg er bij het sluiten van de deur voor dat uw kleding niet vast komt te zitten tussen de afdichtring en de deur van de machine om waterlekage door het trekken en beschadiging van de afdichtring tijdens gebruik te voorkomen.

- **Wassen**

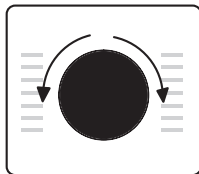

①

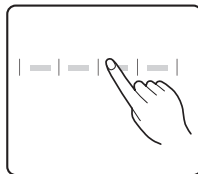

②

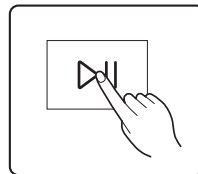

③

1. Selecteer het programma
2. Selecteer de functie selecteren of behoud de standaardinstellingen
3. Druk op Start/Pauze om het programma te starten

**Opmerking:**

1. Als standaard is geselecteerd, kan stap 2 worden overgeslagen.
2. De lijngrafiek van de functieknoppen is alleen ter referentie, raadpleeg het echte product als standaard.

- **Na het wassen**

Zoemer gaat af en "End" (einde) wordt op het display weergegeven.

**Voor elke wasbeurt**

- De omgevingstemperatuur van de machine moet tussen 5°C en 40°C zijn. Bij een gebruik onder 0°C kunnen de inlaatklep en het afvoersysteem beschadigd raken. Als de machine onder vorstomstandigheden wordt geïnstalleerd, moet deze eerst worden overgebracht naar een normale omgevingstemperatuur om ervoor te zorgen dat de watertoevoerslang en afvoerslang voor gebruik kunnen ontdooien.
- Controleer voor het wassen de waslabels en de gebruiksinstructies van uw wasmiddel. Gebruik niet- of beperkt schuimend wasmiddel dat geschikt is voor de wasmachine.

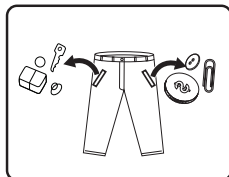

①

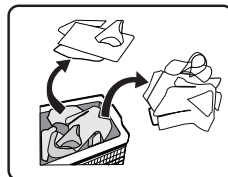

②

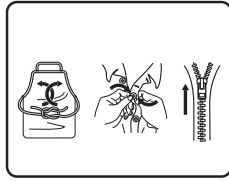

3

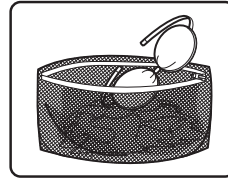

4

1. Alle items uit de zakken halen
2. Het wasgoed op kleur en textielsoort sorteren
3. Lange textielstroken en riemen vastmaken, en ritsen en knopen sluiten
4. Kleine items in een waszak stoppen

**Waarschuwing!**

- Was geen artikelen die zijn gereinigd, gewassen, gedrenkt in of gedept met brandbare of explosieve stoffen zoals was, olie, verf, benzine, alcohol, kerosine en andere brandbare materialen.
- Het wassen van losse kledingstukken kan eenvoudig een grote excentriciteit creëren. Daarom wordt het aangeraden om nog een of twee extra stukken wasgoed aan de was toe te voegen zodat het centrifugeren soepel verloopt.
- Was of centrifugeer geen waterdichte zittingen, maten of kleding.

**Wasmiddellade**

I

Voorwas

II

Hoofdwas



Wasverzachter

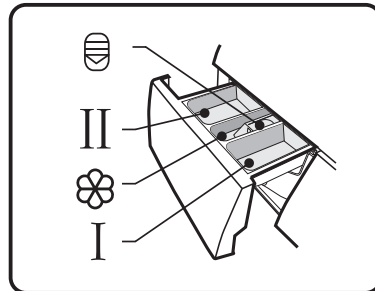

Vrijgaveknop om de lade uit te trekken

**Voorzichtig!**

- Doe alleen wasmiddel in vak I nadat de voorwasfunctie is geselecteerd.

## Bedieningspaneel

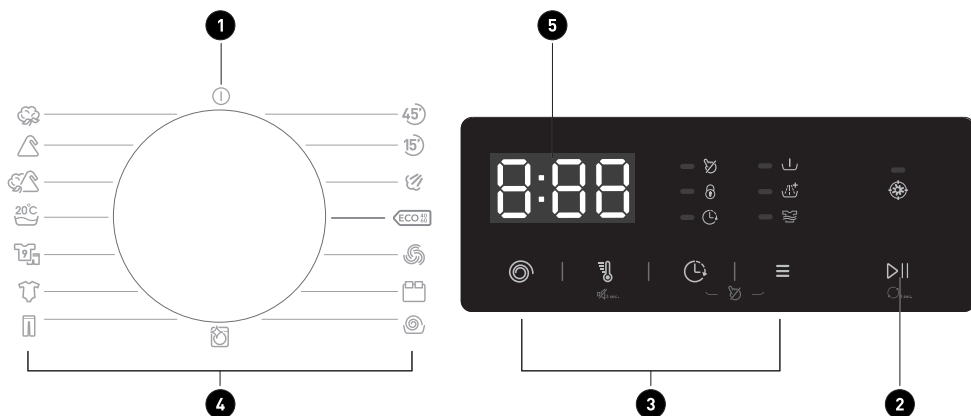

- |          |                    |   |
|----------|--------------------|---|
| <b>1</b> | <b>UIT</b>         | Zet het apparaat aan en uit.  |
| <b>2</b> | <b>Start/Pauze</b> | Je programma starten of pauzeren.   |
| <b>3</b> | <b>Optie</b>       | Hiermee kunt u extra functies selecteren, die branden bij selectie.                     |
| <b>4</b> | <b>Programma's</b> | Beschikbaar naargelang het soort wasgoed.   |
| <b>5</b> | <b>Display</b>     | Het scherm toont de instellingen, geschatte resterende tijd, opties en statusberichten. |

**Opmerking:**

De grafiek is alleen ter referentie, raadpleeg het echte product als standaard.

## Display

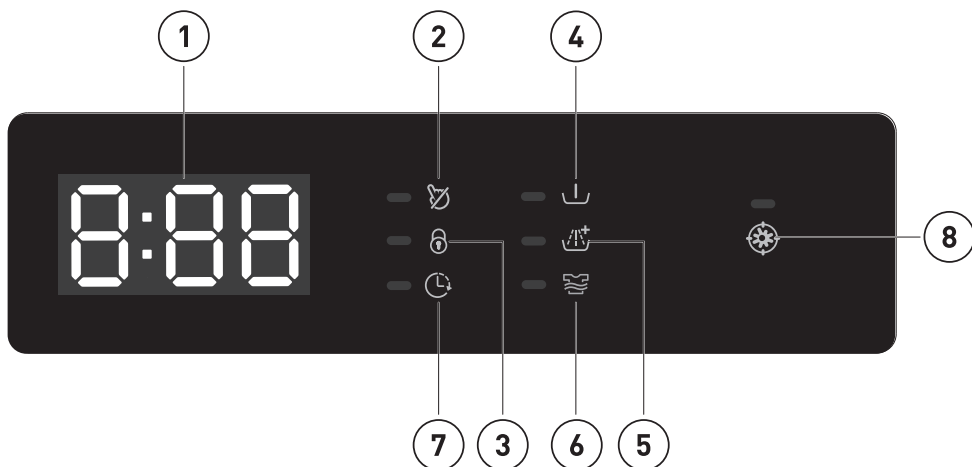

① Display

⑤ Extra spoelen

② Kinderslot

⑥ Grondig wassen







③ Deurslot

⑦ Uitstel

④ Voorwas

⑧ HYGIENE PRO

Programma	I	II/△	⊗
45' Snel 45'		●	○
15' Snel 15'		●	○
Stoomwassen	○	●	○
ECO 40-60		●	○
Wol		●	○
Grote items	○	●	○
Alleen centrifuge			
Trommel reinigen			

	Jeans	<input type="radio"/>	<input checked="" type="radio"/>	<input type="radio"/>
	Babyzorg	<input type="radio"/>	<input checked="" type="radio"/>	<input type="radio"/>
	Sportkleding	<input type="radio"/>	<input checked="" type="radio"/>	<input type="radio"/>
	20°C		<input checked="" type="radio"/>	<input type="radio"/>
	Gemengd	<input type="radio"/>	<input checked="" type="radio"/>	<input type="radio"/>
	Synthetisch	<input type="radio"/>	<input checked="" type="radio"/>	<input type="radio"/>
	Katoen	<input type="radio"/>	<input checked="" type="radio"/>	<input type="radio"/>

● Betekent moet ● Betekent optioneel

#### Aanbeveling voor soort wasmiddel

Aanbevolen wasmiddel	Soort wasgoed en textiel	Wascycli	Wastemp. °C
Heavy-duty wasmiddel met bleekmiddel en optisch witmiddel	Witte was van kookvast katoen of linnen	Katoen, ECO 40-60	40/60
Kleurwasmiddel zonder bleekmiddel en optisch witmiddel	Gekleurd wasgoed van katoen of linnen	Katoen	20/40
Kleur- of mild wasmiddel zonder optisch witmiddel	Gekleurd wasgoed van onderhoudsvriendelijke vezels of synthetisch materiaal	Katoen, Synthetisch	20/40
Mild wasmiddel	Delicaat stoffen, zijde, viscose	Synthetisch	20
Speciaal wolwasmiddel	Wol	Wol	20/40

**Opmerking:**

- Samengeklonterd of stroperig wasmiddel of additief kan in een beetje water worden verdund voordat het in de wasmiddellade wordt gegoten, om te voorkomen dat de inlaat verstopt raakt en er water overloopt.
- Kies het geschikte soort wasmiddel voor maximale wasprestaties en minimaal water- en energieverbruik.
- Voor het beste reinigingsresultaat is een juiste dosering van het wasmiddel belangrijk.
- Gebruik minder wasmiddel wanneer de trommel niet helemaal gevuld is.
- Pas de hoeveelheid wasmiddel altijd aan naargelang de waterhardheid. Als uw leidingwater zacht is, gebruik dan minder wasmiddel.
- Doseer afhankelijk van hoe vuil uw wasgoed is, voor minder vuile kleding hebt u minder wasmiddel nodig.
- Sterk geconcentreerd (compact) wasmiddel vereist een bijzonder nauwkeurige dosering.

De volgende symptomen zijn een teken van een te grote dosis wasmiddel:







- zware schuimvorming
- slecht was- en spoelresultaat









De volgende symptomen zijn een teken van een te lage dosis wasmiddel:

- wasgoed wordt grijs
- kalkaanslag op de trommel, het verwarmingselement en/of het wasgoed

**Programma's**







Programma's zijn beschikbaar naargelang het soort wasgoed.



Programma's		
	Snel 45'	Weinig en niet erg vuile kleren snel wassen.
	Snel 15'	Extra kort programma, geschikt voor het wassen van licht bevuild en een kleine hoeveelheid wasgoed.
	Stoomwassen	De stoom kan diep in de vezel doordringen, waardoor bacteriën en ziektekiemen effectief worden verwijderd, geurtjes worden voorkomen en uw gezondheid wordt beschermd.
	ECO 40-60	Geschikt voor normaal vervuild katoenen wasgoed dat wasbaar is op 40 °C of 60 °C, samen in dezelfde cyclus.
	Wol	Met de hand of in de machine wasbaar textiel (gedeeltelijk) van wol. Zeer zacht wasprogramma om krimpen te voorkomen, langere programmapauzes (textiel rust in het wasmiddel).
	Grote items	Dit programma is speciaal ontworpen voor het wassen van grote items.

	Alleen centrifuge	Centrifugeert en laat het water weglopen.
	Trommel reinigen	Speciaal programma om de trommel en buis van de machine te reinigen. Het past een sterilisatie op een hoge temperatuur van 90 ° C toe om de kleding op een milieuvriendelijkere manier te wassen. Wanneer dit programma wordt uitgevoerd, kunnen er geen kledingstukken of ander wasgoed worden toegevoegd. De klant kan dit programma regelmatig gebruiken wanneer nodig.
	Jeans	Speciaal voor jeans.
	Babyzorg	Wassen van babykleding om ze schoner te maken en betere spoelprestaties om de babyhuid te beschermen.
	Sportkleding	Sportkleding wassen.
	20°C	Kan licht vervuild katoenen wasgoed wassen, bij een nominale temperatuur van 20°C.
	Gemengd	Gemengde lading bestaande uit textiel van katoen en synthetisch materiaal.
	Synthetisch	Wassen van synthetische artikelen, zoals overhemden, jassen, gemengde stoffen. Tijdens het wassen van breiwerk moet de hoeveelheid wasmiddel worden verminderd vanwege de losse draadconstructie en het gemakkelijk vormen van bellen.
	Katoen	Slijtvast textiel, hittebestendig textiel van katoen of linnen.

**Opmerking:**

- De grafiek is alleen ter referentie, raadpleeg het echte product als standaard.
- Als het programma is afgelopen, knippert "End" (Einde) op het display. Stel de knop vervolgens in de uit-stand in.







Programma	Lading (kg)	Weergavetijd
	7,0	
 Snel 45'	2,0	0:45
 Snel 15'	2,0	0:15
 Stoomwassen	3,5	1:58
 ECO 40-60	7,0	3:28
 Wol	2,0	0:59
 Grote items	7,0	1:58

	Alleen centrifuge	7,0	0:12
	Trommel reinigen	--	1:18
	Jeans	7,0	1:45
	Babyzorg	7,0	2:11
	Sportkleding	3,5	0:57
	20°C	3,5	1:11
	Gemengd	7,0	1:30
	Synthetisch	3,5	2:20
	Katoen	7,0	3:00

**Opmerking:**

- De parameters in deze tabel zijn alleen bedoeld als referentie voor de gebruiker. De werkelijke parameters kunnen verschillen met de parameters die in de bovenstaande tabel zijn vermeld.

**WF 714 A-30 S566C**

Cyclus	Nominale capaciteit in kg	Temperatuur instellen °C	Cyclustuur in uren en minuten	Energieverbruik in kWh/ gebruikscyclus	Waterverbruik in liter/ gebruikscyclus	Hoogste temperatuur °C <sup>(1)</sup>	Restvocht in %/ centrifugesnelheid in tpm <sup>(2)</sup>
 Snel 15'	2,0	Koud	0:15	0,030	31	Koud	70%/800
 ECO 40-60 <sup>(3)</sup>	7,0	--	3:28	0,444	55,0	28	53,9%/1351
	3,5	--	2:42	0,275	45,0	27	53,9%/1351
	2,0	--	2:42	0,170	31,0	25	53,9%/1351
 Grote items	7,0	40	1:58	0,762	65	40	65%/1000
 20°C	3,5	20	1:11	0,200	41	20	65%/1000
 Gemengd	7,0	40	1:30	0,713	65	40	65%/1000
 Katoen	7,0	60	3:05	1,324	65	60	53%/1400

- De bovenstaande gegevens dienen alleen ter referentie en de gegevens kunnen wijzigen als gevolg van verschillende werkelijke gebruiksomstandigheden.
- De vermelde waarden voor andere programma's dan het programma ECO 40-60 zijn louter indicatief.
- 20 °C CARE+ kan licht vervuild katoenen wasgoed schoonmaken bij een nominale temperatuur van 20°C, wat voldoet aan de verordening (EU) 2019/2023.
- Volgens EN 60456: 2016/A11: 2020 Met (EU) 2019/2014, (EU) 2019/2023, (EU) 2021/340, (EU) 2021/341,  
De energie-efficiëntieklasse van de EU is: A  
Energie-testprogramma: ECO 40-60. Andere als het standaard programma.  
Halve lading voor machine van 7,0 kg: 3,5 kg  
Kwartlading voor machine van 7,0 kg: 2,0 kg.

<sup>(1)</sup> De hoogste temperatuur bereikt door het wasgoed in de wascyclus gedurende minimaal 5 minuten.

<sup>(2)</sup> Restvocht na de wasbeurt in procentuele watergehalte en centrifugesnelheid waarbij dit werd bereikt.

<sup>(3)</sup> Het programma ECO 40-60 is in staat om normaal vervuild katoenen wasgoed dat wasbaar is verklaard op 40°C of 60°C, samen in dezelfde cyclus te wassen. Dit programma wordt gebruikt om de naleving van de verordening (EU) 2019/2023 te beoordelen.

De meest efficiënte programma's in termen van energieverbruik zijn over het algemeen de programma's die goed presteren bij lagere temperaturen en een langere duur.

Door de huishoudelijke wasmachine te vullen tot de capaciteit die is aangegeven voor de respectievelijke programma's, bespaart u op energie en water.

Het lawaai en het resterend vochtgehalte worden beïnvloed door de centrifugesnelheid: hoe hoger de centrifugesnelheid in de centrifugefase, hoe meer lawaai en hoe lager het resterend vochtgehalte.





























































#### Voorzichtig!

- Als er een stroomonderbreking is terwijl de machine in werking is, dan wordt geselecteerde programma in een speciaal geheugen opgeslagen. De machine gaat door met het programma zodra de stroomvoorziening is hersteld.

#### Optie

	Cyclus	Standaard temp. (°C)	Standaard centrifugesnelheid (rpm)	Extra functies
45'	Snel 45'	20	800	🕒, 🌊
15'	Snel 15'	Koud	800	🕒, 🌊

	Stoomwassen	40	1000	    
	ECO 40-60	--	--	
	Wol	Koud	600	 
	Grote items	40	1000	   
	Alleen centrifuge	--	1000	
	Trommel reinigen	90	--	
	Jeans	30	800	   
	Babyzorg	60	1000	    
	Sportkleding	20	800	    
	20°C	20	1000	  
	Gemengd	40	1400	    
	Synthetisch	40	1200	   
	Katoen	40	1400	    



#### Opmerking:

- Voor de maximale centrifugesnelheid, programmatijd en andere details van het ECO 40-60-programma verwijzen wij u naar de inhoud op de Productfiche-pagina.
- De tabel toont u welke cyclus welke instelmogelijkheden biedt.



#### Snelheid

Indien nodig kan de centrifugesnelheid worden aangepast door herhaaldelijk op de snelheidsknop te drukken. De snelheid wordt als volgt gewijzigd: 0-400-600-800-1000-1200-1400

**Uitstel**

1. Selecteer een programma
2. Druk op de uitstelknop om een uitsteltijd tussen 0 en 24 uur te kiezen
3. Druk op [Start/Pauze] om de uitgestelde werking te starten



Programma  
kiezen



Tijd  
instellen



Start

Om de uitstelfunctie te annuleren, druk op de "Uitstel" knop voordat u het programma start totdat "0 h" op het scherm wordt weergegeven. Als het programma reeds is gestart, schakel het apparaat uit en weer in en selecteer een nieuw programma.

**Voorwas**

Een extra wasfunctie voordat de hoofdwash begint om de wasprestaties te verhogen.

**Opmerking:** Het wasmiddel moet worden toegevoegd aan het vak I.

**Extra spoelen**

Het wasgoed wordt na het selecteren van deze functie extra gespoeld.

**Temp.**

Indien nodig kan de wastemperatuur worden aangepast door op herhaaldelijk op temperatuurknop te drukken. De temperatuur wordt als volgt gewijzigd: Koud - 20°C - 30°C - 40°C - 60°C - 90°C.

**Grondig wassen**

Bij sterk vervuilde kleding kunt u dit programma selecteren. De wasmachine verlengt de wastijd en verhoogt de intensiteit voor een beter resultaat.

**HYGIENE PRO**

Wanneer het HYGIENE PRO-lampje brandt, wordt deze functie automatisch geactiveerd in het programma. De Zelfreinigingsfunctie wordt automatisch geactiveerd tijdens elke wascyclus.

**Funct.**

Druk op [Funct.] om "Voorwas", "Extra spoelen" en "Grondig wassen" te selecteren.



### De zoemer dempen



Kies het programma



3 sec.

Houd de [Temp] knop 3 sec. ingedrukt en de zoemer wordt gedempt.

Om de zoemerfunctie opnieuw te activeren, druk weer 3 seconden op de knop. De instelling blijft behouden tot de volgende terugzetting.



### Voorzichtig!

- Na het dempen van de zoemerfunctie zijn de geluiden niet langer actief.



### Kinderslot

Om verkeerde bediening door kinderen te voorkomen.



Druk tegelijkertijd gedurende 3 seconden op [Uitstel] en [Funct.] totdat de zoemer piept. Het kinderslot-controlelampje brandt.



### Voorzichtig!

- Wanneer het kinderslot is geactiveerd, geeft het display afwisselend "CL" en de resterende tijd weer.
- Als u op een andere knop drukt, knippert het kinderslot-controlelampje. Wanneer het programma is afgelopen, wordt "CL" en "End" afwisselend op het display weergegeven.
- Het kinderslot deactiveert de werking van alle functies op het bedieningspaneel, behalve de kinderslot-knop en de UIT-functie!
- Na het uitschakelen van het apparaat wordt het kinderslot niet automatisch ontgrendeld. Alleen het gelijktijdig indrukken van de twee knoppen kan het kinderslot deactiveren! Schakel het kinderslot uit voordat u een nieuw programma kiest!



### Bijvullen

Deze handeling kan worden uitgevoerd tijdens het wasproces. Wanneer de trommel nog aan het draaien is en er zich een grote hoeveelheid water aan een hoge temperatuur in de trommel bevindt.

Deze toestand is niet veilig en de deur kan niet met kracht worden geopend. Druk 3 seconden op  om bij te vullen en voeg de kleding in het midden toe. Volg de onderstaande stappen:

1. Wacht totdat de trommel stopt met draaien.
2. Het deurslot is ontgrendeld.
3. Sluit de deur nadat de kleding is toegevoegd en druk op de [Start/Pauze] knop.



Druk 3 seconden op  
[Start/Pauze]



Kleding toevoegen



Start



### Voorzichtig!

- Gebruik de bijvullen-functie niet als het water over de rand van de binnenkuip staat of als de temperatuur hoog is.



### Opmerking:

Gebruiksteller

1. Houd de knoppen "Snelheid" en "Funct." op het bedieningspaneel tegelijkertijd ingedrukt gedurende ongeveer 5 seconden, totdat het display cijfers weergeeft – deze waarde geeft aan hoe vaak het apparaat is gebruikt.
2. Druk ongeveer 5 seconden tegelijkertijd en ononderbroken op "Snelheid" en "Funct." op het bedieningspaneel en de normale werking wordt hervat.

## Reiniging en onderhoud



### Waarschuwing!

- Haal altijd de stekker uit het stopcontact en draai de waterkraan dicht voordat u het apparaat reinigt en onderhoudt.

### De buitenkant schoonmaken

Een juist onderhoud van de wasmachine kan de levensduur verlengen. De buitenkant kan indien nodig worden gereinigd met een verdund, niet-schurend en neutraal reinigingsmiddel. Als er water overloopt, gebruik dan een doek om het onmiddellijk weg te vegen.

Gebruik nooit scherpe voorwerpen om het apparaat schoon te maken.



### Voorzichtig!

- Gebruik nooit een schurend of bijtend middel, mierenzuur, een verdund oplosmiddel of soortgelijk middel, zoals alcohol of een chemisch product.

### De trommel schoonmaken

Roestvlekken die door metalen voorwerpen in de trommel zijn achtergebleven, moeten onmiddellijk worden verwijderd met een chloorvrij reinigingsmiddel. Gebruik nooit staalwol om de trommel schoon te maken!

Voer het programma "Trommel reinigen" uit na elke 60 gebruiksbeurten om de trommel te reinigen (U01 verschijnt op

het bedieningspaneel om een normale werking van het apparaat te garanderen).

**Opmerking:**

- Houd tijdens het reinigen van de trommel het wasgoed uit de buurt van de machine.

**De deurafdichting en het glas schoonmaken**

Veeg het glas en de afdichting na elke wasbeurt schoon om pluis en vlekken te verwijderen. Als er zich pluis ophoopt, kan dit tot lekkage leiden.

Verwijder na elke wasbeurt achterblijvende munten, knopen en andere voorwerpen uit de afdichting.

Reinig de deurafdichting na elke 60 gebruiksbeurten (U01 verschijnt op het bedieningspaneel) om een normale werking van het apparaat te garanderen.

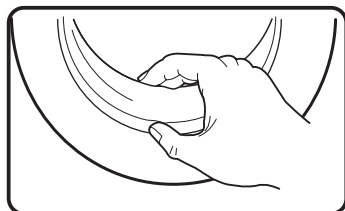
**De inlaatfilter schoonmaken****Opmerking:**

- Een afnemende waterstroom is een teken dat de filter schoongemaakt moet worden.

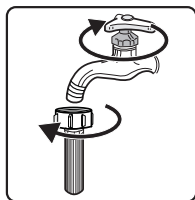

①

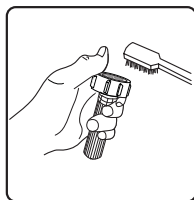

②

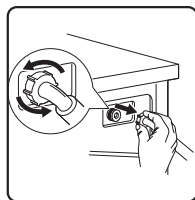

③

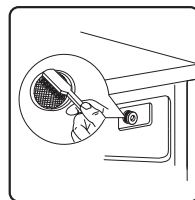

④

1. Draai de kraan dicht en verwijder de watertoevoerslang.

2. Maak de filter schoon met een borstel.
3. Draai de watertoevoerslang los aan de achterkant van de machine. Trek de filter eruit met een platte bektang.
4. Gebruik een borstel om de filter schoon te maken.
5. Plaats de filter terug op de waterinlaat en maak de watertoevoerslang weer vast.
6. Maak de inlaatfilter schoon met een borstel na elke 60 gebruiksbeurten (U01 verschijnt op het bedieningspaneel) om een normale werking van het apparaat te garanderen.

### De wasmiddellade schoonmaken

- Duw de ontgrendeling [Ⓜ] op het wasverzachterklepje omlaag en trek de wasmiddellade uit de uitsparing.
- Til het wasverzachterklepje van de wasmiddellade op en was beide onderdelen in water.
- Reinig de binnenkant van de uitsparing met een borstel.
- Plaats het wasverzachterklepje terug en duw de lade terug in de uitsparing.

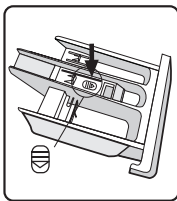

①

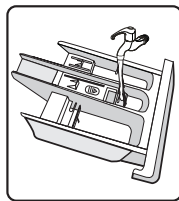

②

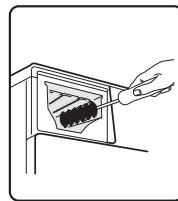

③

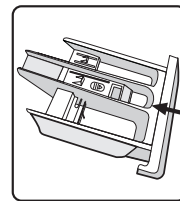

④

1. Druk op de ontgrendeling en verwijder de wasmiddellade.
2. Reinig de wasmiddellade en het wasverzachterklepje onder water.
3. Reinig de uitsparing met een zachte borstel.
4. Plaats de wasmiddellade terug.

**Opmerking:**

- Gebruik geen schurend of bijtend middel om de plastic onderdelen schoon te maken.
- Maak de wasmiddellade schoon met ene borstel na elke 60 gebruiksbeurten (U01 verschijnt op het bedieningspaneel) om een normale werking van het apparaat te garanderen.

**De filter van de afvoerpomp schoonmaken****Waarschuwing!**

- Zorg ervoor dat de machine de wascyclus heeft beëindigd en leeg is. Schakel de machine uit en haal de stekker uit het stopcontact voordat u de filter van de afvoerpomp reinigt.
- Wees voorzichtig met heet water. Wacht totdat het water is afgekoeld. Gevaar voor brandwonden!
- Maak de filter schoon met een borstel na elke 60 gebruiksbeurten (U01 verschijnt op het bedieningspaneel) om een normale werking van het apparaat te garanderen.

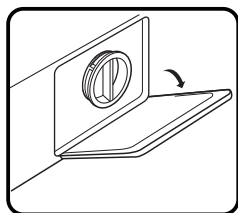

①

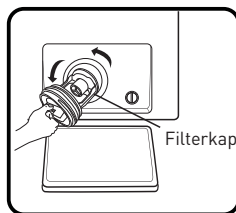

②

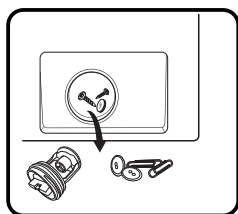

③

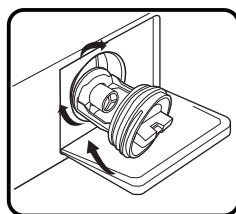

④

1. Open de onderste afdekkap.
2. Open de filter door deze tegen de klok in te draaien.
3. Verwijder vreemde stoffen.
4. Sluit de onderste afdekkap.



### Voorzichtig!

- Als het apparaat in gebruik is en afhankelijk van het gekozen programma kan er heet water in de pomp zitten. Verwijder nooit het pompdeksel tijdens een wasprogramma. Wacht altijd totdat het apparaat klaar is met het programma en leeg is. Zorg er bij het terugplaatsen van het deksel voor dat het stevig vastzit.

## Probleemoplossing

Wanneer er een probleem is met het apparaat, controleer of u het zelf kunt oplossen aan de hand van de onderstaande tabel.

Beschrijving	Mogelijke oorzaak	Oplossing
Apparaat start niet	<ul style="list-style-type: none"> <li>• Deur is niet goed dicht.</li> <li>• Kleding zit vast.</li> </ul>	<ul style="list-style-type: none"> <li>• Sluit de deur goed en start opnieuw op.</li> <li>• Controleer het wasgoed.</li> </ul>
Deur kan niet worden geopend	<ul style="list-style-type: none"> <li>• De veiligheidsbescherming is geactiveerd.</li> </ul>	<ul style="list-style-type: none"> <li>• Trek de stekker uit het stopcontact en start opnieuw.</li> </ul>
Waterlekkage	<ul style="list-style-type: none"> <li>• Verbindingen zijn niet stevig vastgemaakt.</li> </ul>	<ul style="list-style-type: none"> <li>• Controleer de watertoevoerleiding en maak deze vast.</li> <li>• Controleer en reinig de afvoerslang.</li> </ul>
Wasmiddelresten in de wasmiddellade.	<ul style="list-style-type: none"> <li>• Wasmiddel is vochtig en/of klonterig.</li> </ul>	<ul style="list-style-type: none"> <li>• Reinig en veeg de wasmiddellade droog.</li> </ul>
Controlelampje of display werkt niet	<ul style="list-style-type: none"> <li>• Printplaat of kabelboom heeft verbingsproblemen.</li> </ul>	<ul style="list-style-type: none"> <li>• Schakel de stroom uit en controleer of de stekker goed is aangesloten.</li> </ul>

Beschrijving	Mogelijke oorzaak	Oplossing
Abnormaal geluid	<ul style="list-style-type: none"> <li>Zitten de bevestigingsbouten nog steeds op hun plaats.</li> <li>De vloer is niet stevig of vlak.</li> </ul>	<ul style="list-style-type: none"> <li>Controleer of de bevestigingsbouten zijn verwijderd.</li> <li>Zorg ervoor dat het apparaat op een stevige en vlakke vloer staat.</li> </ul>
<b>Foutcodes</b>		
<b>E30</b>	<ul style="list-style-type: none"> <li>Deur is niet goed dicht.</li> </ul>	<ul style="list-style-type: none"> <li>Sluit de deur goed en start opnieuw op.</li> </ul>
<b>E10</b>	<ul style="list-style-type: none"> <li>Probleem met watertoevoer tijdens de wascyclus.</li> </ul>	<ul style="list-style-type: none"> <li>Controleer of de waterdruk voldoende hoog is.</li> <li>Maak de waterleiding recht. Reinig de filter van de inlaatklep.</li> </ul>
<b>E21</b>	<ul style="list-style-type: none"> <li>Het afvoeren van het water duurt erg lang</li> </ul>	<ul style="list-style-type: none"> <li>Controleer de afvoerslang op mogelijke verstopping.</li> </ul>
<b>E12</b>	<ul style="list-style-type: none"> <li>Er loopt water over</li> </ul>	<ul style="list-style-type: none"> <li>Start het apparaat opnieuw.</li> </ul>
<b>EXX</b>	<ul style="list-style-type: none"> <li>Overige</li> </ul>	<ul style="list-style-type: none"> <li>Start het apparaat opnieuw. Als het probleem aanhoudt, neem dan contact op met de klantenservice.</li> </ul>
<b>U01</b>	<ul style="list-style-type: none"> <li>De deurafdichting, het glas, de wasmiddellade, de inlaatfilter en de afvoerpompfilter zijn al 60 gebruiksbeurten niet gereinigd.</li> </ul>	<ul style="list-style-type: none"> <li>Reinig de deurafdichting, het glas, de wasmiddellade, de inlaatfilter en de afvoerpompfilter op de juiste manier.</li> </ul>

## Transport

### BELANGRIJKE STAPPEN BIJ HET VERPLAATSEN VAN HET APPARAAT

- Haal de stekker uit het stopcontact en draai de watertoevoerkraan dicht.
- Controleer of de deur en de wasmiddellade goed gesloten zijn.
- Verwijder de watertoevoerleiding en de afvoerslang van de installaties in uw woning.
- Laat het water volledig uit het apparaat lopen (zie 'De filter van de afvoerpomp schoonmaken')
- Belangrijk: Breng de 4 transportbouten opnieuw aan in de achterkant van het apparaat.
- Dit apparaat is zwaar. Wees voorzichtig tijdens het transport. Houd nooit een uitstekend deel van de machine vast tijdens het optillen. De deur van de machine kan niet als handgreep worden gebruikt.

# ¡Muchas gracias!

Muchas gracias por haber elegido nuestro producto VALBERG. Seleccionados, testados y recomendados por ELECTRO DEPOT, los productos de la marca VALBERG le aseguran una utilización sencilla, un rendimiento fiable y una calidad incuestionable.

Con este dispositivo puede estar seguro de que siempre quedará satisfecho al utilizarlo. Le damos la bienvenida a ELECTRO DEPOT.

Visite nuestra página web: [www.electrodepot.es](http://www.electrodepot.es)



**ELECTRO DEPOT**

86

ES

**A**

**Descripción del  
aparato**

Partes  
Especificaciones

---

**B**

**Utilización del  
aparato**

Instalación  
Funcionamiento

---

**C**

**Limpieza y  
mantenimiento**

Limpieza y mantenimiento  
Solución de problemas  
Transporte

**Partes****A** Puerta**B** Dispensador de detergente**C** Panel de control**D** Tubo de desagüe**E** Cable de alimentación**F** Tapa de mantenimiento**G** 4 tapas**H** 1 manguera de suministro de agua fría**I** Esponja acústica**Nota:**

- La imagen del producto tiene fines meramente ilustrativos, consulte el producto real como referencia.

## Especificaciones

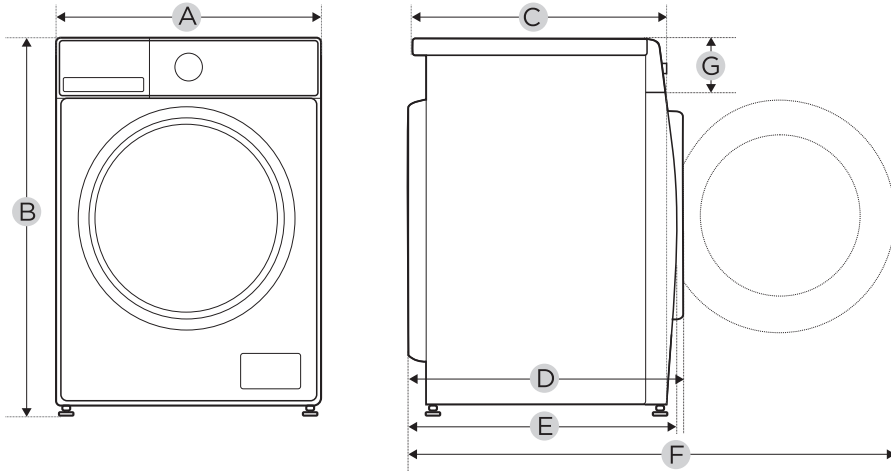

Modelo: **10015772 - WF 714 A-30 S566C**

Alimentación: 220-240 V, 50 Hz

Corriente máx.: 10 A

Presión de agua estándar: 0,05 MPa ~ 1 MPa

Capacidad de lavado: 7,0 kg

**Dimensiones**

A: 600 mm

B: 850 mm

C: 480 mm

Peso: 65 kg

Potencia nominal: 1950 W

**Dimensiones de referencia:**

D: 540 mm

E: 521 mm

F: 985 mm

G: 135 mm

## Instalación

Herramientas necesarias si la instalación la realiza usted mismo (no incluidas)

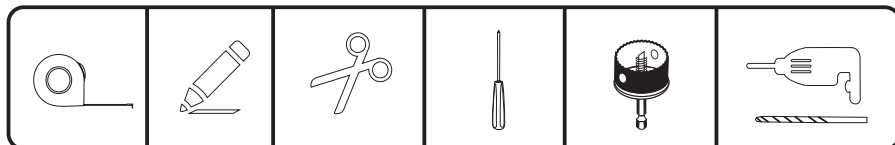

Zona de instalación

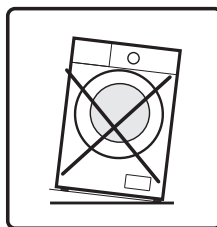
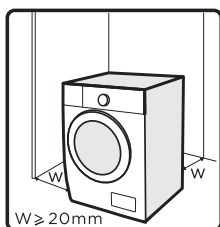

### ¡Advertencia!

- ¡La estabilidad es importante para evitar que el producto se desplace!
- Asegúrese de que la lavadora esté en posición vertical, nivelada y estable.
- Asegúrese de que el producto no esté colocado sobre el cable de alimentación.
- Asegúrese de mantener las distancias mínimas de las paredes como se muestra en la imagen.

Antes de instalar la lavadora, se seleccionará la ubicación caracterizada como sigue:

- Superficie rígida, seca y nivelada.
- Evite la luz solar directa.
- Ventilación suficiente.
- Temperatura ambiente superior a 5 °C.
- Manténgalo alejado de las fuentes de calor, como el carbón o los aparatos de combustión de gas.

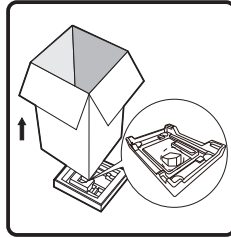
**Desembalaje/embalaje de la lavadora****¡Advertencia!**

- El material de embalaje (por ejemplo: películas, espuma de poliestireno) puede ser peligroso para los niños.
- ¡Existe riesgo de asfixia! Mantenga todos los materiales de embalaje alejados de los niños.

1. Retire la caja de cartón y el embalaje de espuma de poliestireno.
2. Levante la lavadora y retire el embalaje de la base.
3. Retire la cinta que sujeta el cable de alimentación y el tubo de desagüe.
4. Saque la manguera de entrada del tambor.

**Quite los pernos de transporte****¡Advertencia!**

- Deberá quitar los pernos de transporte de la parte posterior antes de usar el producto.

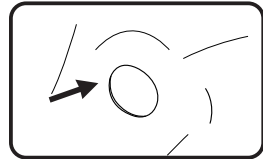
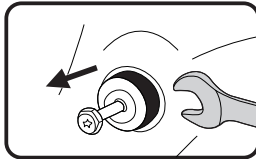
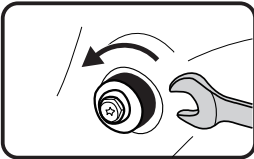

1. Afloje los 4 pernos de transporte con una llave.
2. Retire los pernos, incluyendo las piezas de goma y guárdelos para futuros usos.
3. Cierre los agujeros con las tapas.

**Nivelar la lavadora****¡Advertencia!**

- Las tuercas de bloqueo de las cuatro patas deberán atornillarse firmemente contra la carcasa.

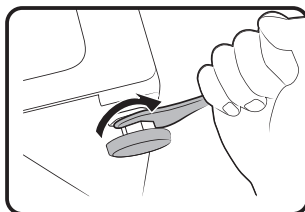

1. Afloje la tuerca de bloqueo.
2. Gire la pata hasta que llegue al suelo.
3. Ajuste las patas y bloquee las tuercas con una llave. Asegúrese de que la lavadora está nivelada utilizando un nivel de burbuja.

### Conecte la manguera de suministro de agua



#### ¡Advertencia!

Para evitar fugas o daños por agua, siga las instrucciones incluidas en este capítulo.

- No retuerza, aplaste ni modifique la manguera de entrada de agua.

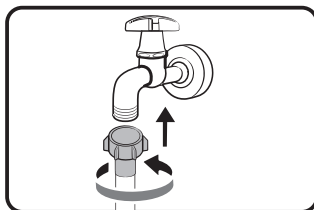
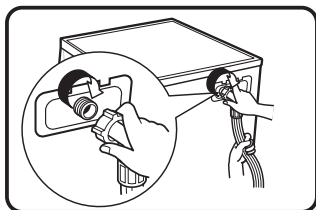

Conecte la manguera de suministro de agua a la válvula de entrada de agua y un grifo de agua fría tal y como se indica.



#### Nota:

- Conéctela manualmente, no use herramientas. Compruebe que las conexiones estén apretadas.

### Tubo de desagüe



#### ¡Advertencia!

- No retuerza ni alargue el tubo de desagüe.
- Coloque el tubo de desagüe correctamente; de lo contrario, se podrían producir daños por fugas de agua.
- No está permitido quitar el conector del tubo de desagüe.

Hay dos maneras de colocar el extremo del tubo de desagüe:

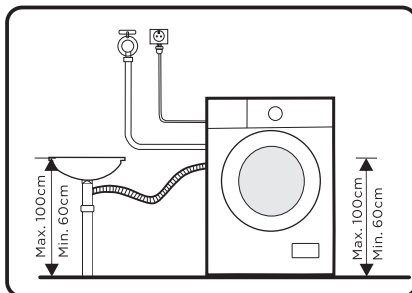
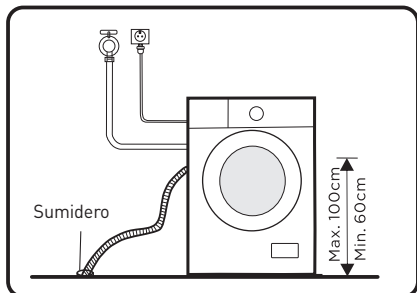

1. Introdúzcalo en el sumidero.
2. Conéctelo a la tubería de desagüe.

### Espuma acústica



#### Nota:

- Asegúrese de montar las esponjas acústicas, que pueden reducir eficazmente el ruido causado por la lavadora durante su funcionamiento, para proporcionarle un ambiente más tranquilo y silencioso.

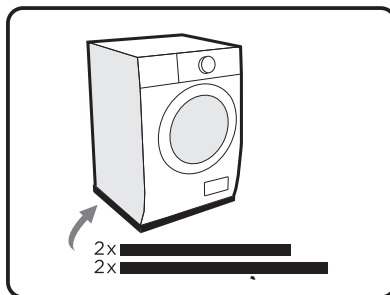
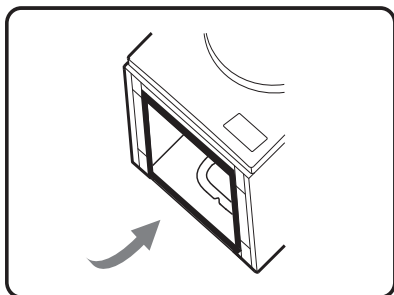

1. Tumbé la lavadora en el suelo, utilizando algún material blando como espuma o ropa entre la lavadora y el suelo para protegerla.
2. Pegue las 2 esponjas más largas en los bordes inferiores más largos de la lavadora; y las 2 esponjas más cortas, en los bordes inferiores más cortos.

## Funcionamiento

### Inicio rápido



#### ¡Precaución!

- Antes de lavar, asegúrese de que la lavadora esté instalada correctamente.
- Su aparato fue revisado minuciosamente antes de salir de la fábrica. Para eliminar el agua residual y neutralizar los posibles olores, se recomienda limpiar el aparato antes del primer uso. Por esta razón, se recomienda limpiar el tambor interior activando el programa "Limpieza del tambor" u otro programa con la temperatura opcional de 90 °C. Tenga cuidado de no introducir ropa ni detergente en la lavadora.



#### ¡Calibración!

Se recomienda calibrar la lavadora para conseguir el mejor rendimiento. El aparato es capaz de detectar la cantidad de ropa introducida. Esta función optimiza el rendimiento del producto minimizando el consumo de energía y agua, ahorrándole dinero y tiempo. Por esta razón, se recomienda calibrar el aparato para utilizarlo de la mejor manera posible.

1. Saque todos los accesorios del tambor y cierre la puerta.
2. Inserte el enchufe en la toma de corriente.
3. Encienda la lavadora y pulse "Velocidad" y "Retardo" de forma simultánea y continua hasta que aparezca "t19" en la pantalla.
4. Pulse  para iniciar el aparato, inicialmente se muestra "\*\*\*\*" y, a continuación, se muestra "\*\*\*\*" (como "126") para indicar la velocidad del tambor en tiempo real.

Si la lavadora se ha calibrado correctamente, se mostrará "PAS"; en caso contrario, aparecerá "FAL".

### • Antes del lavado

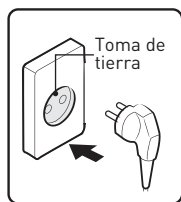

①

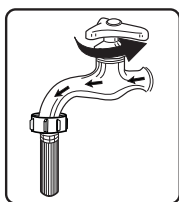

②

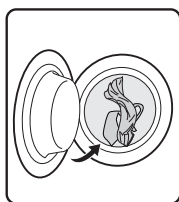

③

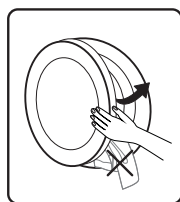

④

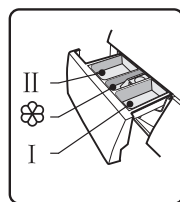

⑤

1. Enchufar
2. Abrir el grifo
3. Cargar
4. Cerrar la puerta
5. Añadir el detergente

**Nota:**

- Es necesario añadir detergente en el compartimento I si se selecciona la función de prelavado.
- Al cerrar la puerta, asegúrese de que su ropa no quede atrapada entre el anillo de sellado y la puerta de la lavadora para evitar fugas de agua causadas por tirar del anillo de sellado y dañarlo durante el funcionamiento.

- **Lavado**

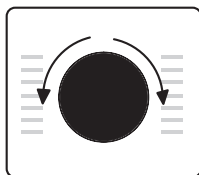

①

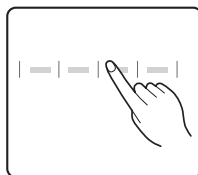

②

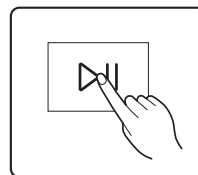

③

1. Seleccionar el programa
2. Seleccionar la función o mantener los ajustes predeterminados
3. Pulsar Inicio/Pausa para iniciar el programa

**Nota:**

1. Si está seleccionado el ajuste predeterminado, se puede omitir el paso 2.
2. El gráfico de líneas de botones de función se indica solamente como referencia, consulte el producto real como estándar.

- **Después del lavado**

Tono de aviso y aparece "End" en la pantalla.

**Antes de cada lavado**

- La temperatura ambiente de la lavadora deberá ser de 5 °C a 40 °C. Si se usa a menos de 0 °C, la válvula de entrada y el sistema de desagüe pueden sufrir daños. Si la lavadora está colocada bajo condiciones de congelación, deberá llevarla a un lugar donde haya una temperatura ambiente normal para garantizar que la manguera de suministro de agua y el tubo de desagüe puedan descongelarse antes de su uso.
- Consulte las etiquetas de cuidados de sus prendas y las instrucciones de uso del detergente antes de lavarlas. Utilice detergente no espumante o menos espumante adecuado para lavar a máquina correctamente.

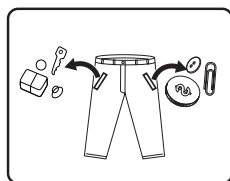

①

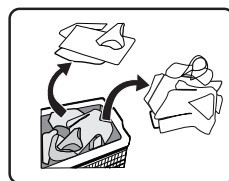

②

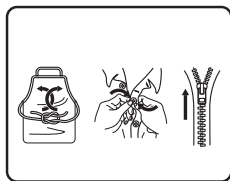

3

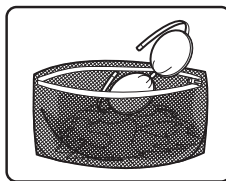

4

1. Saque todos los objetos de los bolsillos
2. Separe las prendas por color y tipo de tela
3. Ate los cordones y cinturones largos, cierre las cremalleras y los botones
4. Meta las prendas pequeñas en una bolsa de colada



### ¡Advertencia!

- No lave prendas que hayan sido limpiadas, lavadas, impregnadas o remojadas en sustancias combustibles o explosivos como cera, aceite, pintura, gasolina, alcohol, queroseno y otros materiales inflamables.
- Lavar una sola prenda puede crear fácilmente una gran excentricidad. Por lo tanto, se recomienda añadir una o dos prendas más para lavarlas juntas para que el centrifugado se pueda hacer sin problemas.
- No lave ni centrifugue esterillas, ropa o asientos impermeables.

### Dispensador de detergente

I

Prelavado

II

Lavado principal



Suavizante



Botón de liberación para sacar el dispensador

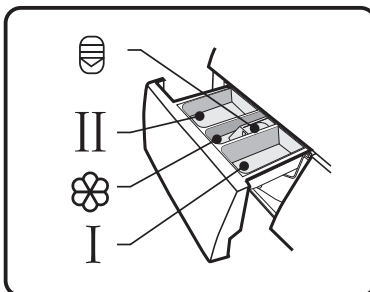

### ¡Precaución!

- Solo es necesario añadir detergente en el "compartimento I" después de seleccionar la función de prelavado.

## Panel de control

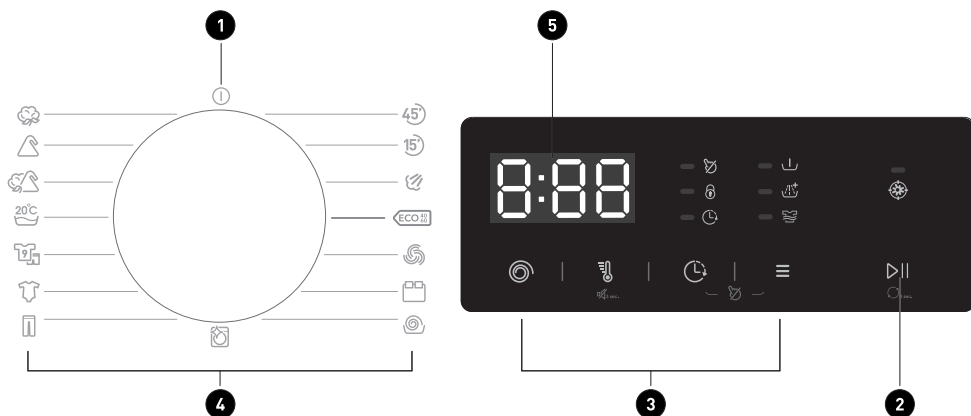
**1 Apagado**

Encienda y apague el aparato.

**2 Inicio/Pausa**

Inicie o pause su programa.

**3 Opción**

Permite seleccionar funciones adicionales y se iluminará cuando se seleccione.

**4 Programas**

Disponibles según el tipo de prendas.

**5 Pantalla**

La pantalla muestra los ajustes, el tiempo restante estimado, las opciones y los mensajes de estado.

**Nota:**

La Gráfica se indica solamente como referencia, consulte el producto real como estándar.

## Pantalla

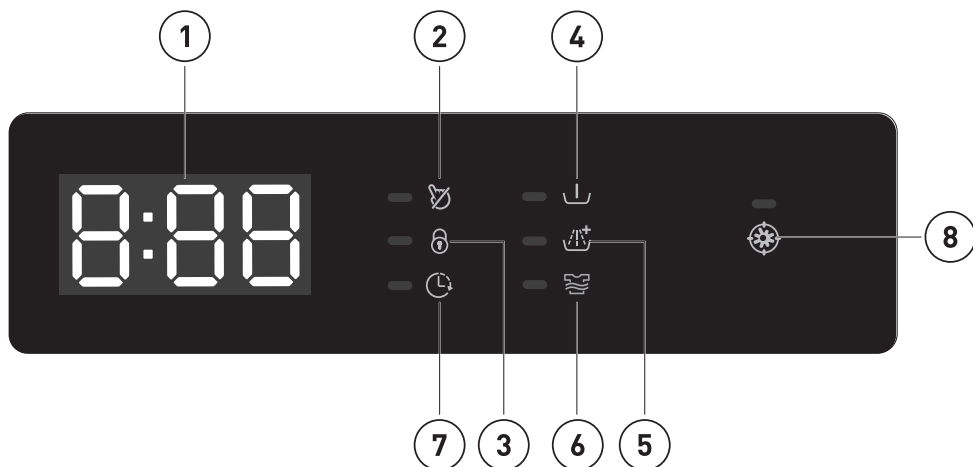

① Pantalla

⑤ Aclarado extra

② Bloqueo infantil

⑥ Lavado potente







③ Bloqueo de puerta

⑦ Retardo

④ Prelavado

⑧ HIGIENE PRO

Programa	I	II/△	⊗
45' Rápido 45'		●	○
15' Rápido 15'		●	○
🌀 Lavado con vapor	○	●	○
ECO 40-60 ECO 40-60		●	○
🌀 Lana		●	○
📄 Voluminoso	○	●	○
🌀 Solo centrifugado			
🧼 Limpieza del tambor			

	Vaqueros	<input type="radio"/>	<input checked="" type="radio"/>	<input type="radio"/>
	Ropa de bebé	<input type="radio"/>	<input checked="" type="radio"/>	<input type="radio"/>
	Ropa deportiva	<input type="radio"/>	<input checked="" type="radio"/>	<input type="radio"/>
	20 °C		<input checked="" type="radio"/>	<input type="radio"/>
	Mixto	<input type="radio"/>	<input checked="" type="radio"/>	<input type="radio"/>
	Sintético	<input type="radio"/>	<input checked="" type="radio"/>	<input type="radio"/>
	Algodón	<input type="radio"/>	<input checked="" type="radio"/>	<input type="radio"/>

● Significa «obligatorio» ○ Significa «opcional»

### Recomendación de detergente

Detergente de lavado recomendado	Tipo de prenda y de tela	Ciclos de lavado	Temperatura de lavado °C
Detergente fuerte con agentes blanqueadores y blanqueadores ópticos	Prendas blancas de lino o algodón a prueba de ebullición	Algodón, ECO 40-60	40/60
Detergente para color sin agente blanqueador ni blanqueadores ópticos	Prendas de color de algodón o lino	Algodón	20/40
Detergente para color o suave sin blanqueadores ópticos	Ropa de color de fibras de fácil cuidado o materiales sintéticos	Algodón, Sintético	20/40
Detergente de lavado suave	Telas delicadas, seda, viscosa	Sintético	20
Detergente especial para lana	Lana	Lana	20/40

**Nota:**

- El detergente o aditivo aglomerante o viscoso se puede diluir en un poco de agua antes de echarlo en el dispensador de detergente, para evitar que su entrada se bloquee y provoque un desbordamiento del agua.
- Elija el tipo de detergente adecuado para conseguir el máximo rendimiento de lavado y un mínimo consumo de agua y energía.
- Para lograr el mejor resultado de limpieza es importante una dosificación adecuada del detergente.
- Use una cantidad reducida de detergente si el tambor no está completamente lleno.
- Ajuste siempre la cantidad de detergente a la dureza del agua; si el agua del grifo es blanda, use menos detergente.
- Dosifique según lo sucia que esté la ropa, las prendas menos sucias requieren menos detergente.
- Los detergentes muy concentrados (detergentes compactos) requieren una dosificación especialmente precisa.

Los siguientes síntomas son un signo de sobredosis de detergente:







- Formación de espuma espesa
- Malos resultados del lavado y aclarado









Los siguientes síntomas son un signo de dosificación insuficiente de detergente:

- Las prendas se vuelven grises
- Se acumulan depósitos de cal en el tambor, el elemento calefactor y/o la ropa

**Programas**







Programas disponibles según el tipo de prendas.

Programas		
	Rápido 45'	Lavar rápidamente poca ropa y no muy sucia.
	Rápido 15'	Programa extracorto aprox., adecuado para lavados con poca suciedad como pequeñas cantidades de ropa.
	Lavado con vapor	El Lavado con vapor puede penetrar profundamente en la fibra, lo que elimina eficazmente bacterias y gérmenes, previniendo los olores y protegiendo la salud.
	ECO 40-60	Puede lavar juntas en el mismo ciclo las prendas de algodón normalmente sucias que se pueden lavar a 40 °C o 60 °C.
	Lana	Lana lavable a mano o a máquina o textiles de lana rica. Programa de lavado especialmente suave para evitar la contracción, pausas más largas del programa (las telas reposan en la solución de lavado).
	Voluminoso	Este programa está especialmente diseñado para lavar prendas voluminosas.

	Solo centrifugado	Centrifuga y desagua el agua.
	Limpieza del tambor	Especialmente programado en esta lavadora para limpiar el tambor y el tubo. Aplica una esterilización a una alta temperatura de 90 °C para hacer que el lavado de ropa sea más ecológico. Cuando se utiliza este programa, no se puede añadir ropa ni otro tipo de lavado. Puede utilizar este programa regularmente según sus necesidades.
	Vaqueros	Especialmente para vaqueros.
	Ropa de bebé	Lave la ropa de bebé, puede hacer que el bebé lleve la ropa más limpia y mejorar el rendimiento del aclarado para proteger la piel del bebé.
	Ropa deportiva	Lavado de ropa deportiva.
	20 °C	Puede lavar la ropa de algodón ligeramente sucia, a una temperatura nominal de 20 °C.
	Mixto	Carga mixta compuesta por tejidos de algodón y sintéticos.
	Sintético	Lave prendas sintéticas, por ejemplo: camisas, abrigos o mezclas. Cuando se laven los tejidos de punto, la cantidad de detergente se reducirá debido a su fabricación de hilo suelto y a la fácil formación de burbujas.
	Algodón	Telas muy resistentes o resistentes al calor de algodón o de lino.





**Nota:**

- La Gráfica se indica solamente como referencia, consulte el producto real como estándar.
- Cuando el programa haya terminado, "End" parpadeará en la pantalla. Seleccione con el mando la posición de Apagado.

Programa	Carga (kg)	Tiempo mostrado
	7,0	
 Rápido 45'	2,0	0:45
 Rápido 15'	2,0	0:15
 Lavado con vapor	3,5	1:58
 ECO 40-60	7,0	3:28
 Lana	2,0	0:59
 Voluminoso	7,0	1:58

# B

## Utilización del aparato







	Solo centrifugado	7,0	0:12
	Limpieza del tambor	--	1:18
	Vaqueros	7,0	1:45
	Ropa de bebé	7,0	2:11
	Ropa deportiva	3,5	0:57
	20 °C	3,5	1:11
	Mixto	7,0	1:30
	Sintético	3,5	2:20
	Algodón	7,0	3:00



### Nota:

- Los parámetros de esta tabla se indican únicamente como referencia para el usuario. Los ajustes reales pueden diferir de los de la tabla anterior.

### WF 714 A-30 S566C

Ciclo	Capacidad nominal en kg	Ajuste de la temperatura °C	Duración del ciclo en horas y minutos	Consumo de energía en kWh/ciclo de funcionamiento	Consumo de agua en litros/ciclo de funcionamiento	Temperatura máxima °C <sup>(1)</sup>	Humedad residual en %/velocidad de centrifugado en rpm <sup>(2)</sup>
 Rápido 15'	2,0	Fría	0:15	0,030	31	Fría	70%/800
 ECO 40-60 <sup>(3)</sup>	7,0	--	3:28	0,444	55,0	28	53,9%/1351
	3,5	--	2:42	0,275	45,0	27	53,9%/1351
	2,0	--	2:42	0,170	31,0	25	53,9%/1351
 Voluminoso	7,0	40	1:58	0,762	65	40	65%/1000
 20 °C	3,5	20	1:11	0,200	41	20	65%/1000
 Mixto	7,0	40	1:30	0,713	65	40	65%/1000
 Algodón	7,0	60	3:05	1,324	65	60	53%/1400

- Los datos anteriores se indican solamente como referencia, y los datos pueden cambiar debido a las diferentes condiciones de uso reales.
- Las válvulas mencionadas para programas distintos al programa ECO 40-60 son únicamente indicativas.
- 20 °C CARE+ puede lavar prendas de algodón ligeramente sucias, a una temperatura nominal de 20 °C, que cumple con el reglamento (UE) 2019/2023.
- En relación con la norma EN 60456: 2016/A11: 2020 con (UE) 2019/2014, (UE) 2019/2023, (UE) 2021/340, (UE) 2021/341,  
La clase de eficiencia energética de la UE es: A  
Programa de pruebas energéticas: ECO 40-60. Otro por defecto.  
Media carga para lavadora de 7,0 kg: 3,5 kg.  
Cuarto de carga para lavadora de 7,0 kg: 2,0 kg.

- <sup>(1)</sup> La temperatura más alta alcanzada por la ropa en el ciclo de lavado durante al menos 5 minutos.
- <sup>(2)</sup> La humedad residual después del ciclo de lavado en el porcentaje del contenido de agua y la velocidad de centrifugado a la que llegó.
- <sup>(3)</sup> El programa ECO 40-60 puede lavar juntas en el mismo ciclo las prendas de algodón normalmente sucias que se pueden lavar a 40 °C o 60 °C. Este programa se utiliza para evaluar el cumplimiento del Reglamento (UE) 2019/2023.

Los programas más eficientes en términos de consumo de energía son generalmente los que funcionan a temperaturas más bajas y con una mayor duración.

La carga de la lavadora doméstica hasta la capacidad indicada para los respectivos programas contribuye al ahorro de energía y agua.

El ruido y la cantidad de humedad restante dependen de la velocidad de centrifugado: cuanto mayor sea la velocidad de centrifugado en la fase de centrifugado, mayor será el ruido y menor la humedad restante.



### ¡Precaución!

- Si hay algún corte de alimentación mientras la lavadora está funcionando, una memoria especial guardará el programa seleccionado. La lavadora continuará el programa cuando se restablezca la fuente de alimentación.

### Opción

Ciclo	Temperatura predeterminada (°C)	Velocidad de centrifugado predeterminada (rpm)	Funciones adicionales
45' Rápido 45'	20	800	🕒, 🔄
15' Rápido 15'	Fría	800	🕒, 🔄

	Lavado con vapor	40	1000	
	ECO 40-60	--	--	
	Lana	Fría	600	
	Voluminoso	40	1000	
	Solo centrifugado	--	1000	
	Limpieza del tambor	90	--	
	Vaqueros	30	800	
	Ropa de bebé	60	1000	
	Ropa deportiva	20	800	
	20 °C	20	1000	
	Mixto	40	1400	
	Sintético	40	1200	
	Algodón	40	1400	

**Nota:**

- Para conocer la velocidad máxima de centrifugado, el tiempo del programa y otra información del programa ECO 40-60, consulte el contenido en la página de la Ficha del producto.
- La tabla muestra las opciones de ajuste que ofrece cada ciclo.

**Velocidad**

Cuando sea necesario, la velocidad de centrifugado se puede ajustar presionando el botón Velocidad en los siguientes pasos: 0-400-600-800-1000-1200-1400



### Retardo

1. Seleccione un programa.
2. Pulse el botón Retardo para elegir el tiempo de retardo de 0-24H
3. Pulse [Inicio/Pausa] para iniciar la operación de retardo.



Elija el  
programa



Ajuste el  
tiempo



Inicio

Para cancelar la función Retardo, pulse el botón "Retardo" antes de iniciar el programa hasta que la pantalla muestre 0 H. Si el programa ya ha comenzado, apague el aparato, vuelva a encenderlo y seleccione un nuevo programa.



### Prelavado

Función de lavado extra antes de que comience el ciclo de lavado principal para aumentar el rendimiento de lavado.

**Nota:** Es necesario añadir detergente en el compartimento I.



### Aclarado extra

La ropa se aclarará una vez más después de seleccionar esta función.



### Temperatura

Cuando sea necesario, la temperatura de lavado se puede ajustar presionando el botón de temperatura en los siguientes pasos: Frío - 20 °C - 30 °C - 40 °C - 60 °C - 90 °C.



### Lavado potente

Puede seleccionarlo para la ropa muy sucia, al seleccionarlo puede aumentar el tiempo y la intensidad del lavado para aumentar el efecto del lavado.



### HIGIENE PRO

Cuando la luz HIGIENE PRO esté encendida, esta función se activará automáticamente en el programa. La función de Autolimpieza se activará automáticamente durante cada ciclo de lavado.



### Función

Presione [Función] para seleccionar "Prelavado", "Aclarado extra" y "Lavado potente".



### Silenciar el tono de aviso



Seleccione el programa



3 sec.

Pulse el botón [Temperatura] durante 3 segundos y el tono de aviso se silenciará.

Para activar la función del tono de aviso, presione el botón de nuevo durante 3 segundos. El ajuste se mantendrá hasta el siguiente reajuste.



### ¡Precaución!

- Después de silenciar la función del tono de aviso, los sonidos ya no se activarán.



### Bloqueo para niños

Para evitar la manipulación inadecuada por parte de niños.



≡ Mantenga presionados [Retardo] y [Función] simultáneamente durante 3 segundos hasta que suene el tono de aviso. El indicador del Bloqueo para niños se encenderá.



### ¡Precaución!

- Cuando el Bloqueo para niños esté activado, la pantalla mostrará alternativamente "CL" y el tiempo restante.
- Cuando pulse cualquier otro botón, el indicador del Bloqueo para niños parpadeará. Cuando finalice el programa, "CL" y "End" se alternarán en la pantalla.
- ¡El Bloqueo para niños desactiva el funcionamiento de todos los botones, excepto el del botón de encendido/apagado y el botón del Bloqueo para niños!
- Después de apagar el aparato, el Bloqueo para niños no se desactivará automáticamente. ¡Solo la pulsación simultánea de los dos botones puede desactivar el Bloqueo para niños! ¡Desactive el Bloqueo para niños antes de seleccionar un nuevo programa!

**Recarga**

Esta operación se puede realizar durante el proceso de lavado. Cuando el tambor está aún girando y hay una gran cantidad de agua a alta temperatura en el tambor,

el estado es inseguro y la puerta no se puede abrir a la fuerza. Pulse [▶||] durante 3 segundos para recargar y empezar a añadir prendas a mitad de funcionamiento. Siga los siguientes pasos:

1. Espere a que el tambor pare de girar.
2. Bloqueo de puerta desactivado.
3. Cierre la puerta cuando haya introducido más prendas y pulse el botón [Inicio/Pausa].



Pulse [Inicio/Pausa]  
durante 3 segundos



Introduzca la ropa



Inicio

**¡Precaución!**

- No utilice la función Recargar cuando sea alto el nivel de agua sobre el borde de la cubeta interior o la temperatura sea elevada.

**Nota:**

Contador de uso

1. Pulse "Velocidad" y "Función" en el panel de control de forma simultánea y continua durante unos 5 seg. hasta que la pantalla del aparato muestre los dígitos -- el valor puede indicar los tiempos de uso del aparato.
2. Pulse "Velocidad" y "Función" en el panel de control de forma simultánea y continua durante unos 5 segundos y el usuario podrá reanudar el funcionamiento normal.

## Limpieza y mantenimiento



### ¡Advertencia!

- Desenchufe siempre el aparato y cierre el grifo de agua antes de la limpieza y el mantenimiento.

### Limpieza de la carcasa

El mantenimiento adecuado de la lavadora puede alargar su vida útil. La superficie se puede limpiar con detergentes neutros no abrasivos diluidos cuando sea necesario. Si hay algún desbordamiento de agua, use una toalla para limpiarla inmediatamente.

Nunca use objetos afilados para limpiar el aparato.



### ¡Precaución!

- Nunca use agentes abrasivos o cáusticos, ácidos fórmicos o sus disolventes diluidos o sustancias similares, como alcohol o productos químicos.

### Limpieza del tambor

Las manchas de óxido que queden dentro del tambor por los objetos metálicos deben eliminarse inmediatamente usando detergentes sin cloro. ¡Nunca use estropajos metálicos para limpiar el tambor!

Ejecute el programa “Limpieza del tambor” para limpiar el tambor cada 60 usos de la máquina (se mostrará U01 en el panel de control) para asegurarse de que el aparato funcione con normalidad.

**Nota:**

- Mantenga la ropa alejada de la lavadora mientras limpia el tambor.

**Limpieza del cristal y la junta de la puerta**

Limpie el cristal y la junta después de cada lavado para eliminar pelusas y manchas. Si se acumulan pelusas, pueden producirse fugas.

Quite todas las monedas, botones y otros objetos que hayan podido quedar en la junta después de cada lavado.

Limpie la junta de la puerta cada 60 usos de la máquina (se mostrará U01 en el panel de control) para asegurarse de que el aparato funcione con normalidad.

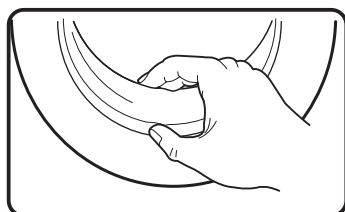
**Limpieza del filtro de entrada****Nota:**

- La disminución del flujo de agua es una señal de que el filtro debe limpiarse.

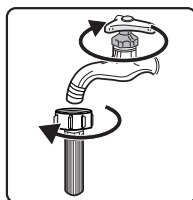

①

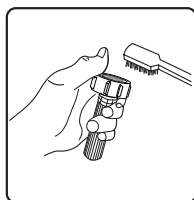

②

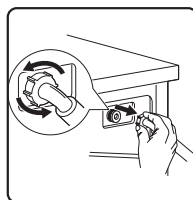

③

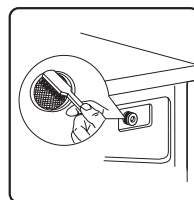

④

1. Cierre el grifo y retire la manguera de suministro de agua del mismo.

2. Limpie el filtro con un cepillo.

3. Desenrosque la manguera de suministro de agua de la parte trasera de la lavadora. Saque el filtro con unos alicates de punta.
4. Utilice un cepillo para limpiar el filtro.
5. Vuelva a colocar el filtro en la entrada de agua y vuelva a conectar la manguera de suministro de agua.
6. Limpie el filtro de entrada con un cepillo cada 60 usos de la máquina (se mostrará U01 en el panel de control) para asegurarse de que el aparato funcione con normalidad.

### Limpie el dispensador de detergente

- Presione hacia abajo el botón de liberación [🔓] de la tapa del suavizante y saque de la cavidad el cajón del dispensador.
- Saque la tapa del suavizante del cajón del dispensador y lave las dos piezas con agua.
- Limpie el interior de la cavidad con un cepillo.
- Vuelva a colocar la tapa del suavizante y empuje el cajón dentro de la cavidad.

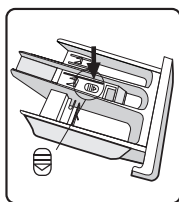

①

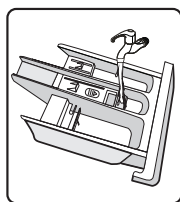

②

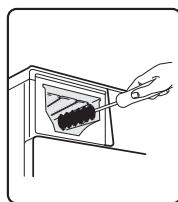

③

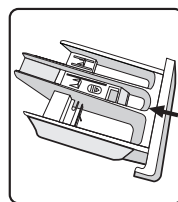

④

1. Pulse el desbloqueo y saque el dispensador.
2. Limpie el cajón del dispensador y la tapa del suavizante bajo el grifo.
3. Limpie la cavidad con un cepillo suave.
4. Introduzca el cajón del dispensador.

**Nota:**

- No utilice agentes abrasivos o cáusticos para limpiar las piezas de plástico.
- Limpie el dispensador de detergente con un cepillo cada 60 usos de la máquina (se mostrará U01 en el panel de control) para asegurarse de que el aparato funcione con normalidad.

**Limpieza del filtro de la bomba de desagüe****¡Advertencia!**

- Asegúrese de que la lavadora ha terminado el ciclo de lavado y está vacía. Apáguela y desenchúfela antes de limpiar el filtro de la bomba de desagüe.
- Tenga cuidado con el agua caliente. Espere a que el agua se enfríe. ¡Riesgo de quemaduras!
- Limpie el filtro periódicamente con un cepillo cada 60 usos de la máquina (se mostrará U01 en el panel de control) para asegurarse de que el aparato funcione con normalidad.

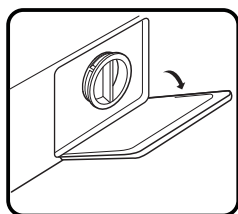

①



②

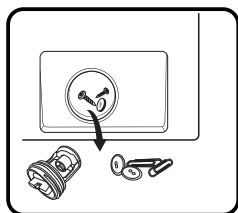

③

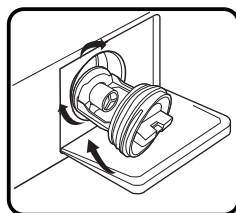

④

1. Abra la tapa inferior.
2. Abra el filtro girándolo en el sentido contrario a las agujas del reloj.
3. Elimine cualquier materia extraña.
4. Cierre la tapa inferior.



### ¡Precaución!

- Cuando el aparato esté en funcionamiento, y dependiendo del programa seleccionado, puede haber agua caliente en la bomba. Nunca retire la tapa de la bomba durante un ciclo de lavado, espere siempre a que el aparato haya terminado el ciclo y esté vacío. Cuando vuelva a colocar la tapa, asegúrese de que la vuelve a apretar firmemente.

## Solución de problemas

Siempre que haya un problema con el aparato, compruebe si puede solucionarlo usted mismo siguiendo las siguientes tablas.

Descripción	Posible causa	Solución
El aparato no se inicia	<ul style="list-style-type: none"> <li>• La puerta no está bien cerrada.</li> <li>• La ropa está atascada.</li> </ul>	<ul style="list-style-type: none"> <li>• Cierre la puerta correctamente y reinicie.</li> <li>• Revise la ropa.</li> </ul>
No se puede abrir la puerta	<ul style="list-style-type: none"> <li>• La protección de seguridad está activada.</li> </ul>	<ul style="list-style-type: none"> <li>• Desconecte la alimentación y reinicie.</li> </ul>
Fugas de agua	<ul style="list-style-type: none"> <li>• Las conexiones no están lo suficientemente apretadas.</li> </ul>	<ul style="list-style-type: none"> <li>• Revise y deje bien sujeta la manguera de entrada de agua.</li> <li>• Revise y limpie la manguera de salida.</li> </ul>
Restos de detergente en el dispensador de detergente	<ul style="list-style-type: none"> <li>• El detergente está húmedo y/u obstruido.</li> </ul>	<ul style="list-style-type: none"> <li>• Limpie y seque el dispensador de detergente.</li> </ul>

Descripción	Posible causa	Solución
El indicador o la pantalla no funcionan	<ul style="list-style-type: none"> <li>La placa de circuito impreso o el cableado tienen problemas de conexión.</li> </ul>	<ul style="list-style-type: none"> <li>Apague el aparato y compruebe si el enchufe está conectado correctamente.</li> </ul>
Ruido anormal	<ul style="list-style-type: none"> <li>Los pernos de fijación siguen en su posición.</li> <li>El suelo no es firme o no está nivelado.</li> </ul>	<ul style="list-style-type: none"> <li>Compruebe si se han retirado los pernos de fijación.</li> <li>Asegúrese de que el aparato esté instalado sobre un suelo firme y nivelado.</li> </ul>
<b>Códigos de error</b>		
<b>E30</b>	<ul style="list-style-type: none"> <li>La puerta no está bien cerrada.</li> </ul>	<ul style="list-style-type: none"> <li>Cierre la puerta correctamente y reinicie.</li> </ul>
<b>E10</b>	<ul style="list-style-type: none"> <li>Problema de inyección de agua durante el ciclo de lavado.</li> </ul>	<ul style="list-style-type: none"> <li>Compruebe si la presión del agua es lo suficientemente alta.</li> <li>Enderece la manguera de agua. Limpie el filtro de la válvula de entrada.</li> </ul>
<b>E21</b>	<ul style="list-style-type: none"> <li>El desagüe del agua tarda demasiado tiempo</li> </ul>	<ul style="list-style-type: none"> <li>Revise el tubo de desagüe por si estuviera obstruido.</li> </ul>
<b>E12</b>	<ul style="list-style-type: none"> <li>Desbordamiento del agua</li> </ul>	<ul style="list-style-type: none"> <li>Reinicie el aparato.</li> </ul>
<b>EXX</b>	<ul style="list-style-type: none"> <li>Otros</li> </ul>	<ul style="list-style-type: none"> <li>Reinicie el aparato. Si el problema persiste, póngase en contacto con el servicio de atención al cliente.</li> </ul>
<b>U01</b>	<ul style="list-style-type: none"> <li>La junta de la puerta, el cristal, el dispensador de detergente, el filtro de entrada y el filtro de la bomba de desagüe no se han limpiado durante 60 ciclos.</li> </ul>	<ul style="list-style-type: none"> <li>Limpie adecuadamente la junta de la puerta, el cristal, el dispensador de detergente, el filtro de entrada y el filtro de la bomba de desagüe.</li> </ul>

## Transporte

### PASOS IMPORTANTES AL MOVER EL APARATO

- Desenchufe el aparato y cierre el grifo de entrada de agua.
- Compruebe si la puerta y el dispensador de detergente están cerrados correctamente.
- Retire la manguera de entrada de agua y la manguera de salida de las instalaciones domésticas.
- Desagüe completamente el agua del aparato (consulte el apartado «Limpieza del filtro de la bomba de desagüe»)
- Importante: Vuelva a instalar los 4 pernos de transporte en la parte trasera del aparato.
- Este aparato es pesado. Transpórtelo con cuidado. Nunca sostenga ninguna parte sobresaliente de la lavadora cuando la levante. La puerta de la lavadora no se puede utilizar como asa.







## WARRANTY CONDITIONS

EN

This product is guaranteed against faults caused by defects in manufacturing or the materials used for a period of two years, starting from the date of purchase.\* This warranty does not cover defects or damage caused by failure to install the device correctly, incorrect use of the product, or excessive wear and tear.

\*proof of purchase required.

## CONDITION DE GARANTIE

FR

Ce produit est garanti pour une période de 2 ans à partir de la date d'achat\*, contre toute défaillance résultant d'un vice de fabrication ou de matériau. Cette garantie ne couvre pas les vices ou les dommages résultant d'une mauvaise installation, d'une utilisation incorrecte ou de l'usure anormale du produit.

\*sur présentation du ticket de caisse.

## GARANTIEVOORWAARDEN

NL

Dit product wordt gegarandeerd voor een periode van 2 jaar vanaf de aankoopdatum\*, voor elke storing die het gevolg is van een fabricagefout of het materiaal. Gebreken of schade door slechte installatie, onjuist gebruik of abnormale slijtage van het product worden niet gedekt door deze garantie.

\*op vertoon van kassabon.

## CONDICIONES DE GARANTÍA

ES

El certificado de garantía de este producto tiene una duración de 3 años a partir de la fecha de compra\* que se limita a los defectos de fabricación y averías del material. Se excluyen de la garantía deficiencias o daños originados por una mala instalación, errores en la manipulación o por un uso inadecuado.

\*previa presentación del comprobante de compra.

ELECTRO DEPOT

1 route de Vendeville

59155 FACHES-THUMESNIL - FRANCE

productsupport@contact.electrodepot.fr

