

Washing Machine
Machine à laver
Wasmachine
Lavadora

10011550 - WF 914 A-30 F
W180C

INSTRUCTIONS FOR USE02
CONSIGNES D'UTILISATION44
GEBRUIKSAANWIJZINGEN90
INSTRUCCIONES DE USO136

VALBERG

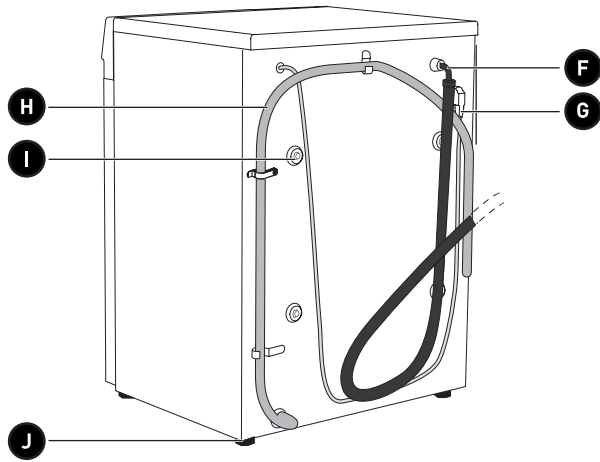
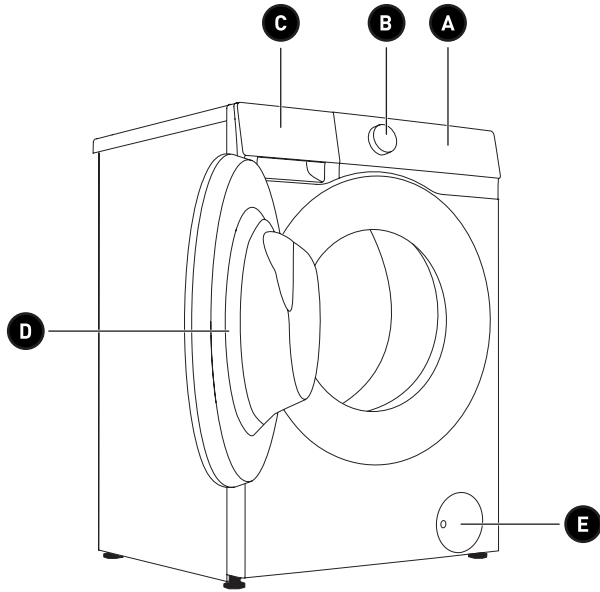



Thank you!

Thank you for choosing this VALBERG product. VALBERG products are chosen, tested, and recommended by ELECTRO DEPOT, so you can be sure you are getting a top-quality, easy-to-use product that won't let you down.

We're confident your new device will be a pleasure to use every day!

Welcome to ELECTRO DEPOT.



Table of Contents

A

Product overview

Parts
Technical specifications

B

Product usage

Installation and connection
Programs and functions

C

Cleaning and maintenance

Maintenance & cleaning
Troubleshooting
Fault codes and troubleshooting

Parts

- A** Control unit
- B** Program selector knob
- C** Detergent drawer
- D** Door
- E** Pump filter cover
- F** Water supply hose
- G** Power cord
- H** Water discharge hose
- I** Transport screws/rods
- J** Adjustable feet

**NOTE:**

The illustrations in this manual are for illustrative purposes only. Due to product improvements and series expansion, the appearance, color, and functional components of the product you receive may differ from those shown in this manual. Please refer to the actual product.

Technical specifications

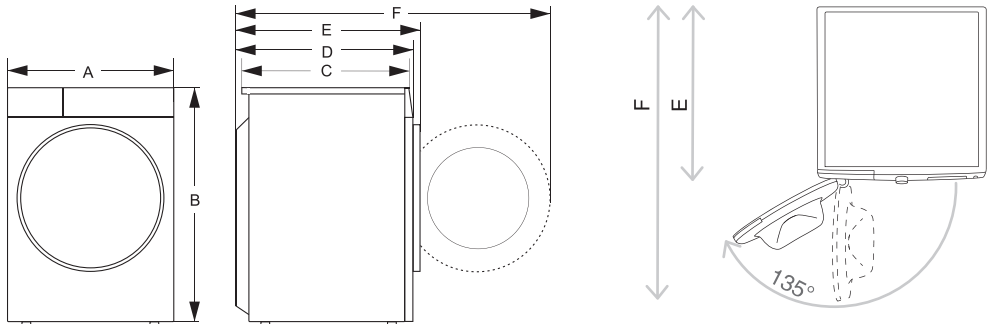

E = appliance depth
F = Depth with door open

Model:	10011550 - WF 914 A-30 F W180C
Maximum load:	9kg
Net weight:	63kg
Rated voltage:	220-240V~
Frequency:	50Hz
Rated power:	1650W
Dimensions (mm)	
A:	600
B:	850
C:	480
D:	550
E:	590
F:	1040

Installation and connection

Packing/Packaging

NOTE:

Please first remove all packaging and foam, especially the foam base. When unpacking the device, please do not use sharp objects to damage it. Keep packaging materials (plastic bags, other plastic parts, etc.) out of reach of children.

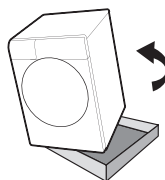
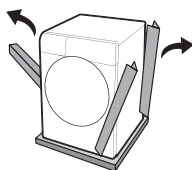
NOTE:

- The process of packing the machine is just the opposite of unpacking above.
- Please check the device for any damage. If damaged, do not use it, and contact the after-sales service immediately.

The accessories included with this device include one or more of the following:

Instruction for use

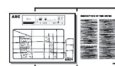

4 plastic caps



Inlet hose



“U”-bend



Bottom cover



Wrench



How to install the noise reduction board

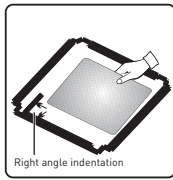

①

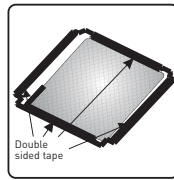

②

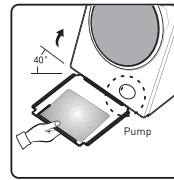

③

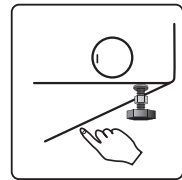

④

1. Before installing the noise reduction board align and paste the acoustic absorption wool with and along the right-angle impression on noise reduction board (this procedure is unnecessary for some of the models without acoustic absorption wool).
2. Remove surface paper on double sided tape at four sides of the noise reduction board.
3. Incline the appliance to an angle of 40° and let the side with right-angle notch face towards front of the appliance, as shown in the figure. Insert the side with oblique-angle notch between two foot screws at back of the appliance completely in place. Then, install the noise reduction board and ensure that it contacts with bottom of the appliance closely.
4. Press the double sided tape on four sides manually to secure the noise reduction board to the appliance firmly.

Removing the transport screws/rods



CAUTION!

Disassemble the transport screws/rods once all packaging has been removed. A blocked appliance may be damaged when it is switched on for operation. Such damage is not covered by the warranty.

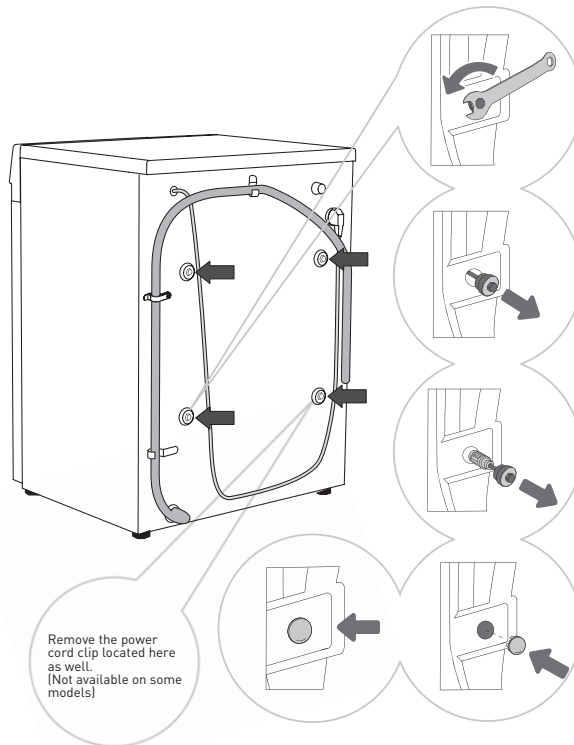

1. Move aside the water discharge hoses and use an appropriate wrench to loosen the four screws on the back in the counterclock-wise direction as indicated by the arrows. Loosen the screws approximately 30 mm.
2. Pull all 4 transport screws/rods horizontally.
3. Pull out the transport screws/rods along with the rubber and the plastic parts.
4. Cover the screw holes with plastic plugs. The plastic plugs are supplied in the bag with the appliance user manual (the support set).

**NOTE:**

Save the transport screws/rods in case you have to transport the appliance again later (to reinstall the transport screws/rods, follow the above procedure in reverse order).

Installation location

**NOTE:**

Place the appliance on a solid and level floor to keep it stable. The floor should be clean and dry; otherwise, the appliance may slide. Also, clean the bottom surface of adjustable feet.

Adjustable feet

Use a spirit level and the supplied wrench.

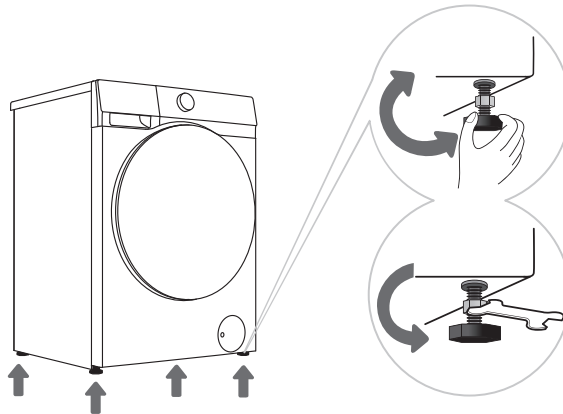

1. Rotate the adjustable feet to level the appliance lengthwise and crosswise. The feet allow levelling by +/-2 cm.
2. After adjusting the height of the feet, use the supplied wrench to securely tighten the locknuts by turning them counterclockwise (see Figure).

**NOTE:**

- Incorrect levelling of the appliance may cause vibration, appliance sliding across the room, and loud operation. Incorrect levelling of the appliance is not subject to warranty.
- Sometimes, unusual or louder noise may appear during appliance operation. These are mostly the result of improper installation.

Installation clearance

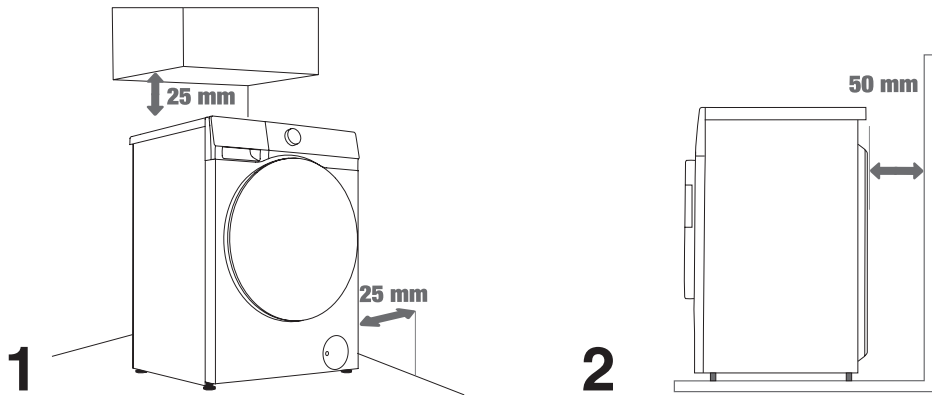

NOTE:

- The appliance may not be in contact with a wall or adjacent furniture. For optimum appliance operation, we recommend observing the clearances from the walls as indicated in the figure.
- In case of failure to observe the minimum required clearances, safe and correct appliance operation cannot be ensured. Moreover, overheating can also occur (Figures 1 and 2).

Connecting to water supply

The supplied water supply hose varies by model. Please choose the appropriate connection method based on the actual water supply hose.

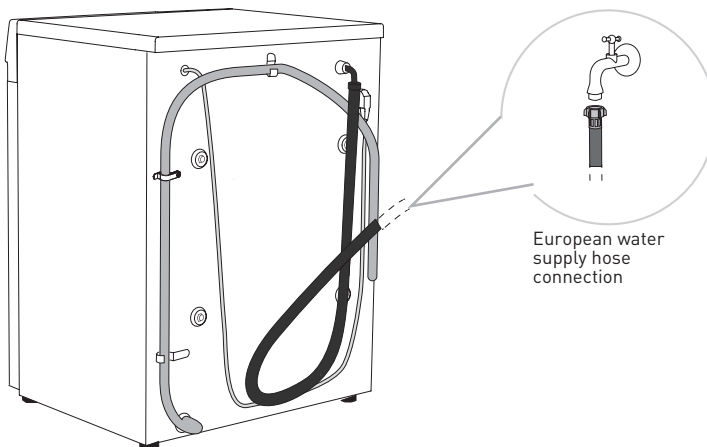

**NOTE:**

- For normal appliance operation, the pressure in the water mains should be between 0.1-1 MPa (1-10 bar; 1-10 kp/cm²; 10-100 N/cm²). Minimum dynamic water pressure can be determined by measuring the water flow. In 15 seconds, 3 litres of water should flow from a fully open tap.
- Only use the water supply hose supplied with the appliance. Do not use any used or other hoses.
- Make sure the hose is not damaged. If the hose is degraded, brittle, or cracked, it has to be replaced.
- This appliance is designed for cold water only. Do not connect it to hot water.

European water supply hose connection

Tighten the water supply hose by hand to ensure proper sealing (maximum torque: 2 Nm). Check the sealing for leaks.

Do not use pliers or similar tools as they may damage the nut threads.

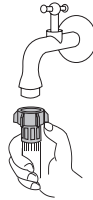
**Checking the connection between the water supply hose and the tap**

1. Gently pull the water supply hose to check if the connection is secure.
2. Open the tap to check for leaks.
3. The water supply hose should not be twisted or bent.
4. Check the water supply hose before each use to prevent incorrect connection.

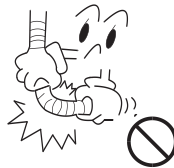

Connecting the water supply hose to the appliance

Connect the water supply hose nut to the water supply hose connector of the appliance. Tighten the nut and shake it gently to check that it is firmly secured, as shown in the right figure.

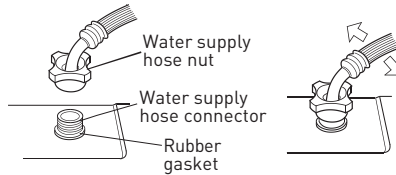

NOTE:

- Tighten the nut evenly. Avoid rotating the water supply hose, as this may cause damage.
- Do not remove the rubber gasket. Before each use, check that the gasket is not detached or damaged. If damaged, please contact after-sales service immediately.

Connecting and securing the water discharge hose

Feed the water discharge hose into a washbasin or a bathtub, or connect it directly to a drain (discharge hose minimum diameter 4 cm). The vertical distance from the floor to the end of the discharge hose may be 70 to 100 cm. It can be attached in three ways (A, B, C).

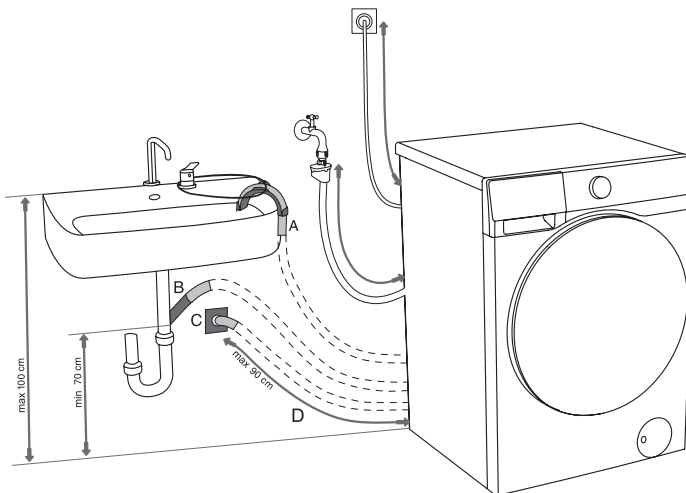

- A:** The discharge hose end may be placed over a sink or a bathtub. Use a string fed through the opening in the elbow support to attach the hose and prevent it from slipping to the floor.
- B:** The discharge hose may also be attached directly to the sink drain. A sink that is too small is not acceptable. Be careful as the drained water may be hot.
- C:** The discharge hose can also be attached to a wall drain with a trap. Such trap should be properly installed to allow cleaning.

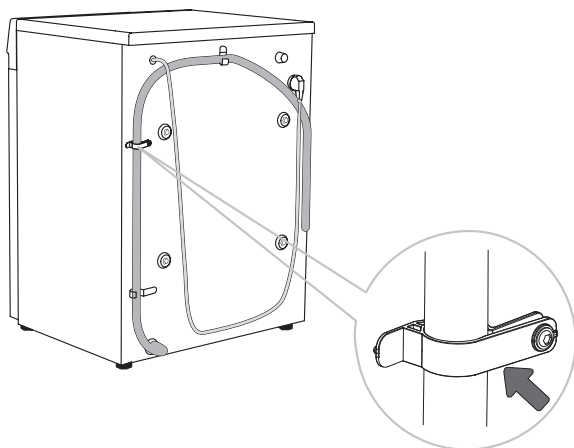

The discharge hose has to be attached to the clips on the back of the appliance, as shown in the figure.

**CAUTION!**

These clips must not be removed as this may prevent normal washing.

**NOTE:**

- Make sure the drain hose is not damaged.
- If the discharge hose is not correctly attached, safe and correct appliance operation cannot be ensured.

Connecting to power mains

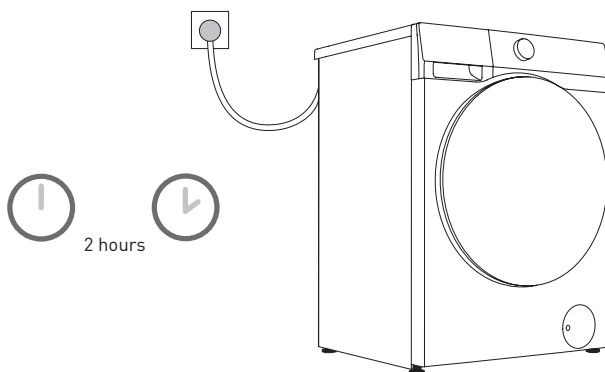

**NOTE:**

- **Before connecting the appliance to the power mains, wait for at least 2 hours until it reaches room temperature.**
- Connect the appliance to a grounded power socket. After installation, the socket should be freely accessible. The socket should be provided with grounding protection. Information on your appliance is indicated on the rating plate.

**Electrical Shock Hazard!**

- **We recommend using over-voltage protection to protect the appliance in case of a lightning strike.**
- The appliance may not be connected to the power mains using an extension cord.
- Do not connect the appliance to a power socket intended for small loads.
- Do not plug or unplug the appliance when your hands are wet.
- Any repair and maintenance of the appliance should be performed by trained experts.
- A damaged power cord may only be replaced by a person authorized by the manufacturer.

Transportation after installation

**NOTE:**

- If you need to transport an installed device, first unplug the power plug, turn off the tap, remove the water inlet and drain hoses, and make sure the detergent box and door are closed properly.
- Be sure to reinstall the transport screws to prevent vibrations during transport from damaging the device (see "Installation and connection/removal of transport screws"). If you accidentally lose the transport screws, you can order them from the manufacturer.
- Pack all packaging materials (plastic bags, other plastic parts, etc.).

**CAUTION!**

- The device is heavy. Please use at least two people to move it. When transporting, do not hold protruding parts such as the door, top cover, etc., to prevent them from falling off or being damaged.
- After transport, let the device sit for at least 2 hours before connecting it to the power supply. The device should be installed and connected by trained technicians.
- Please read the instructions carefully before reconnecting the device. Damage caused by improper connection or use is not covered by the warranty.

Transport and Handling Method

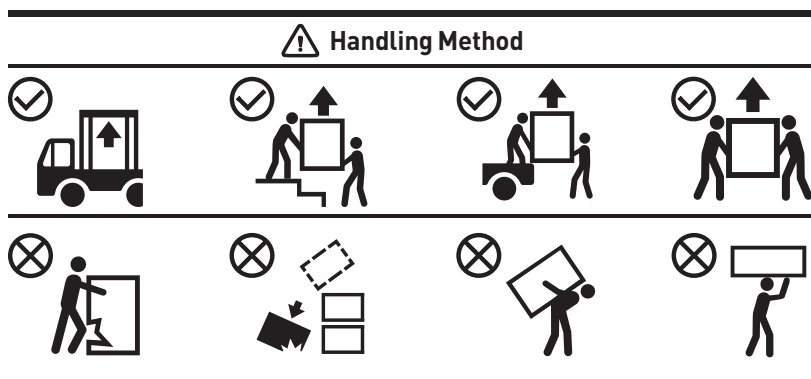

Before using the appliance for the first time

First use

This appliance has been tested at the factory and may contain a small amount of water residue. It is recommended to run a "Drum Clean" (or other high-temperature) program to remove any residual water from the drum.

- Connect the appliance to the power mains and open the water tap. There should not be any laundry in the drum. Select and start the program.













CAUTION!

Do not use any solvents or cleaning agents that could damage the appliance (please observe the recommendations and warnings provided by the cleaning agent manufacturers).

Heed the labels on the laundry

Washing	Max. washing temp. 95°C	Max. washing temp. 60°C	Max. washing temp. 40°C	Max. washing temp. 30°C	Hand wash only	Do not wash
Bleaching	Bleaching in cool water			Bleaching not allowed		
Dry cleaning	Dry cleaning with all agents	Petroleum solvent R11, R113	Dry cleaning in kerosene, pure alcohol, and R113		Dry cleaning not allowed	

Ironing	Hot ironing, max. 200°C 	Hot ironing, max. 150°C 	Hot ironing, max. 110°C 	Ironing not allowed 
	Drying	Drip dry 	High temperature 	Do not tumble dry 
	Dry flat (place on a flat surface) 	Line dry 	Low temperature 	

Preparing the washing process

1. Sort the laundry by type of fabric (cotton, blends, silk, wool, etc.), care label instructions, colour (white, coloured), and soiling.
2. Empty pockets; remove metal items that may damage the laundry or appliance; fasten buttons and turn clothing with buttons or embroidery inside out; close all zippers; tie strings on clothing with drawstrings.
3. Place sensitive clothes and small or lightweight items in a special-purpose laundry washing bag and wash them together with other laundry.
4. Turn items prone to pilling or long-pile fabrics inside out before washing.
5. Stains that are left for too long can be difficult to remove. Treat soiled areas such as cuffs and collars before washing (see chapter “Stain Removal Tips”).
6. Do not wash heavy comforters, plush toys, or items in laundry washing bags separately in the drum to avoid imbalance alarms.

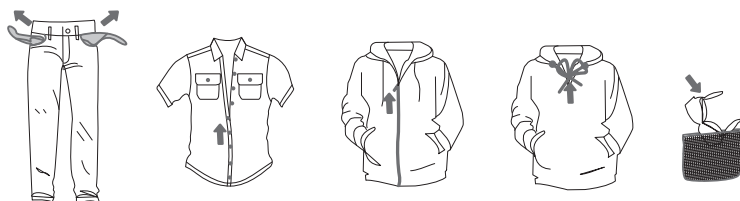

Non-washable laundry



Leather and fur products (risk of deformation)



Rayon and its blended products (risk of discolouration or deformation)

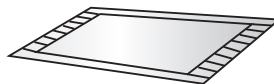

Large thick rubber cushions (risk of damage or malfunction)



Hats with hard materials
(risk of appliance damage
and malfunction)



Cushions, pillows, articles
with cotton wadding, foam
and other sponge materials,
carpet covers (risk of
damage or malfunction)

Others:
Wrinkled or embossed
clothes; coated down
jackets; crepe fabrics;
easily deformed clothes
(suits, jackets, ties, dresses,
etc.); easily fluffing clothes
(velvet, cotton flannel).

Add detergent/softener detergent box

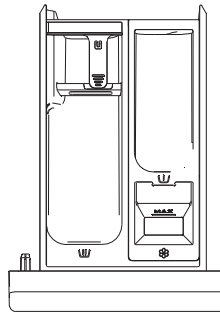

DETERGENT BOX



Prewash compartment



Main wash compartment



Softener compartment

Precautions for use

1. Always use a high-efficiency neutral low-foaming detergent suitable for this appliance. The amount of detergent to be used depends on the type of clothing, degree of soiling, color of clothing, and washing temperature. Please add an appropriate amount according to the detergent manufacturer's instructions.
2. Excessive detergent may cause foaming, which will affect the washing effect. If the appliance detects too much foam, it may pause the program for defoaming.
3. If insufficient detergent is used, it may result in poor washing performance and could also lead to the formation of limescale in the drum and water hoses.
4. When adding powder detergent, we recommend adding it immediately before the wash program starts. If you add it in advance, make sure that the detergent box compartment is completely dry; otherwise, the powder detergent may harden and clump before the washing program starts.

5. If you are using the "Reservation" function (if available) or have selected the "Prewash" function (if available), do not use liquid detergent, as liquid detergent will be dispensed immediately and may become sticky in the dispenser drawer or drum.
6. Do not allow detergent to harden, as this may cause clogging, poor rinsing, or odor.
7. Pour the softener into the compartment marked with the "☼" symbol in the detergent box and follow the instructions on the softener packaging. Do not add more softener than the MAX mark on the softener compartment, otherwise the softener will be added to the clothes too early, resulting in poor washing results.
8. Keep detergent and softener out of the reach of children.
9. Corrosive descaling agents may damage the appliance. Do not use solvents. Do not wash clothing that has been cleaned with solvents or flammables.
10. If you use modern phosphate-free detergent, white residue (streaks, etc.) may appear on black clothing. In this case, you can scrub off the white stripes and then use a liquid detergent.
11. Before starting a program, please gently close the detergent box. Closing the detergent box forcefully may cause the detergent to spill into other compartments or be placed in the drum earlier than the time set in the program. When closing the detergent box, be careful not to get your hands caught.
12. At the end of the program, a small amount of water may remain in the dispenser drawer.

Put in the laundry

Open the machine door, make sure there is no foreign matter in the drum, and put the clothes loosely into the drum.

Close the machine door and hear a "click" sound, indicating that the machine door is closed tightly.



NOTE:

- Do not overload the drum! Refer to the "Program Table" for the maximum load. If the drum is too full, the clothes may not be cleaned effectively.
- Please put the laundry into the drum completely to prevent the clothes from getting caught in the door.

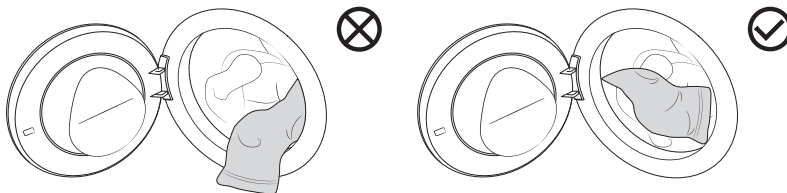

Programs and functions

Control panel

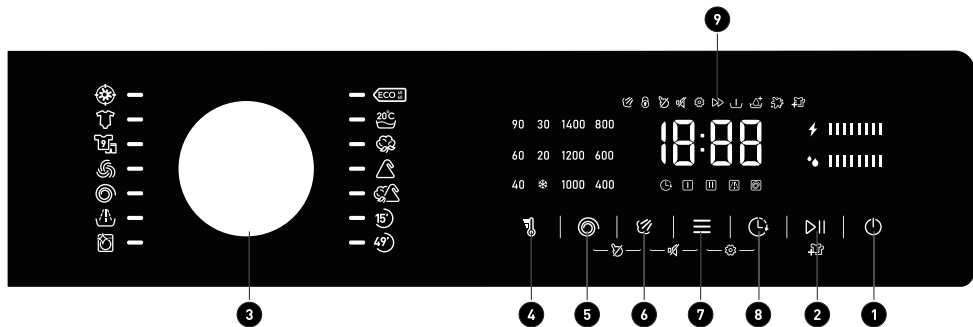

1 **Power** 
Used to turn the device power on/off.

2 **Start/Pause** 
Used to start/pause a program.

3 **Cycle Selector**
Turn the main knob to select the program.

4 **Temp.** 
Set washing temperature.

5 **Spin** 
Set dehydration spin speed.

6 **Steam** 
Used to turn the steam function of the program on/off.

7 **Option** 
Press this button to select additional functions.

8 **Delay End** 
This function allows you to schedule laundry at your convenience.

9 **Display**
Used to display the remaining time of the program, reservation time, fault code, and other related information.











5 + 6 **Child Lock** 
Press and hold these two buttons at the same time to turn on/off the child lock function.







- 6 + 7** **Mute**  Press and hold these two buttons simultaneously to enable/disable the mute function.

- 7 + 8** **Cleaning reminder**  Press and hold these two buttons simultaneously to turn the cleaning reminder function on/off.

Program table

Turn on the power of the appliance and turn the main knob to select the appropriate program (depending on the type of clothing and the degree of dirtiness). During operation, the main knob will not turn automatically.

Program	Maximum load (kg)	Maximum speed (rpm)	Program description
Eco 40-60 	9	1400	This program is suitable for washing cotton clothes that are lightly soiled.
20°C  (20°C)	9	1400	This program is suitable for cotton cloth with a light degree of soiling, achieving energy-saving and environmentally friendly washing performance through cold water washing.
Cotton  ( , 20°C, 30°C, 40°C, 60°C, 90°C)	9	1400	This program is suitable for washing cotton or linen fabrics that are moderately and heavily soiled.
Synthetics  ( , 20°C, 30°C, 40°C, 60°C)	4.5	1400	This program is suitable for medium soiled synthetic fabrics and cotton fabrics.
Mixed  ( , 20°C, 30°C, 40°C, 60°C)	4.5	1400	This program is suitable for lightly to medium soiled cotton or synthetic fabrics.
Quick 15'  ( , 20°C, 30°C, 40°C)	1	800	This program is suitable for washing a small amount of laundry or lightly soiled laundry. If you change the default setting, the washing time will be longer.

Speed 49/30⁴⁹⁾ (❄️, 20°C, 30°C, 40°C)	3.5	1400	This program is an intensive short-cycle washing program designed for small loads of heavily soiled garments.
Drum Clean  (90°C)	/	800	This program is used to clean the drum and remove detergent residues, as well as bacteria that accumulate and grow when washing at low temperatures. Do not add detergent/softener for this program.
Rinse + Spin 	9	1400	This program is for separate rinsing and spinning of laundry. Do not add detergent for this program.
Spin Only 	9	1400	This program is used for separate spinning of laundry. Do not add detergent/softener for this program.
Wool  (❄️, 20°C, 30°C, 40°C)	2	600	This program is suitable for washing machine washable woolen clothes (refer to the laundry label requirements).
Sports  (❄️, 20°C, 30°C, 40°C)	3.5	1000	It is suitable for washing sportswear and casual clothes made of microfiber fabrics.
Baby Wear  (40°C, 60°C, 90°C)	2	1400	This program is suitable for washing baby clothes, underwear, etc., and sterilizes them at high temperatures. It is not recommended to add softener for this program.
Anti-Allergy  (60°C)	2	1400	This program is suitable for washing clothes that are resistant to high temperatures and are not easy to fade. It removes allergens such as pollen, mites, parasites, etc. through high temperatures.

**NOTE:**

1. Water temperature: Select the appropriate water temperature according to the selected washing program. When washing, follow the clothing manufacturer's washing label or instructions to avoid damaging the clothing.
2. The actual water temperature may differ from the stated program temperature.
3. Test results depend on water pressure, water hardness, inlet water temperature, room temperature, type and amount of laundry, degree of soiling, detergent used, power supply fluctuations and other options selected.
4. If you add too much laundry during the wash cycle, the laundry may be washed less efficiently because the machine initially detects a lower weight and adds less water. Insufficient water can also cause damage to the laundry and the wash time will be longer.
5. Drum Clean: The drum must be emptied before using the Drum Clean program. It is recommended to run it at least once a month.
6. For descaling, use a descaling agent with corrosion protection (only use non-corrosive descaling agents and follow the instructions for use of the descaling agent). Run the "☒" (or other high temperature) program several times to remove any descaling agent residues and complete descaling. It is recommended to descale at least once every six months.
 - The maximum or nominal load applies to laundry prepared in accordance with the relevant provisions of standard IEC60456.
 - For better washing performance, we recommend filling the drum no more than 2/3 full when using the Cotton program.

Additional settings and functions

The program comes with default settings, and some functions can be changed by user. You can adjust the settings by pressing the corresponding function button (before pressing the "▶||" button). Certain settings cannot be selected in some programs. These settings will not light up, and an acoustic signal sounds when the corresponding button is pressed (see "FUNCTION SELECTION TABLE"). Most functions can only be set in standby mode, i.e., before a program starts. After starting the program, most functions cannot be adjusted anymore.

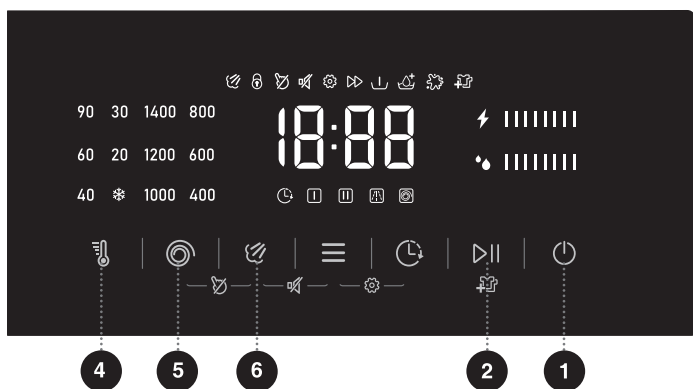

1 Power 

Used to turn the device's power on or off.

If you need to shut down the program during operation, press and hold the “” button to shut down.

In standby mode, after a program ends, if no operations are performed for a period of time, the device will automatically shut down.

2 Start/Pause 

Used to start/pause a program.

The device cannot be started if the door is not closed or the door lock is not locked.

4 Temp. 

This function changes the temperature of the selected program.

Each program has a preset temperature. Before starting the program, press this button to cycle through the available temperature gears ( indicates cold wash).

The heating temperature that can be set for each program is different.

5 Spin 

This function can adjust the program's spin speed before the program starts. Press this button to cycle through the set speed gear. When the speed indicator is completely off, the device only drains water and does not dehydrate Spin speed settings vary by program.

5 Steam 

This function can add a steam wash program to the washing process.

Before starting the program, press this button, the “” icon lights up and this function is turned on. The same operation can be used to turn off this function.

Some programs have the function by default and cannot be canceled.

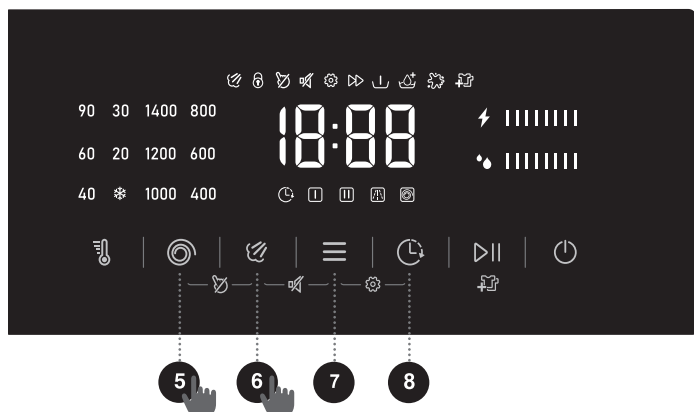

7

Option 

Press this button to select additional functions of the current program. Each press can only set one function. After selecting a function, the corresponding icon lights up or flashes. Once the program starts running, the function cannot be changed.

Quicker 

This function reduces the washing time of the program and speeds up the washing process. For programs with automatic weighing, selecting this function will cancel automatic weighing. After canceling the selection, the automatic weighing will resume.

Pre-wash 

This function adds a prewash period before the main wash phase. Generally used when clothes are quite dirty. When you select the prewash function, please add detergent to the prewash compartment of the detergent box.

Extra Rinse 

This function increases the number of rinses for the program. By adding an extra rinse, the program will perform an additional rinse cycle before softening, and the total program running time will be increased accordingly.

Intensive 

This function increases the strong washing time and enhances the washing power.

8

Delay End 

This function allows you to schedule laundry at your convenience.

After selecting the program and function, make a reservation. Press this button to start the reservation, and press it again to cycle through the set time gears. Each press adjusts the time by 1-hour increments. The maximum selectable time is 24 hours.



The reservation time is the end time of the program, including the entire program running time, so the reservation time must be greater than the program running time.

After selecting the delay end time, press the "▷||" button to start the delay end process. During the reservation process, the time remaining until the program ends is displayed on the screen. If the delay end function has been selected before the program starts, it can be canceled by selecting another program or function button.

After the program is started, if you need to cancel the delay end function, you need to shut down and restart.



5 + 6 Child Lock

To prevent children from operating the device accidentally and protect their safety, this device is equipped with a child lock function.

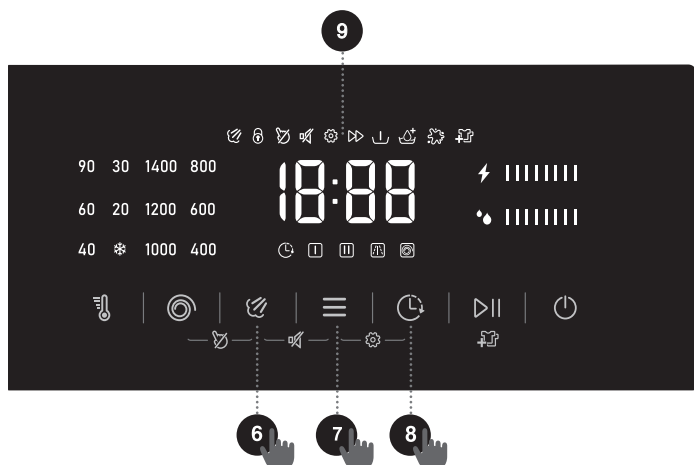
Press and hold the “ + ” button simultaneously, the “” icon lights up, and the child lock function is enabled. The same operation can be used to disable the child lock. After the child lock function is set, all buttons except the power button/power knob are locked. After the program ends, the child lock function is automatically cancelled.









Mute

This function shields other sounds except the alarm sound and reduces noise. When the device is in standby, paused, or operating mode, press and hold the “ + ” buttons simultaneously, and the mute icon “” will light up, confirming mute function activation. Except for the alarm sound, all sounds of the device are muted.

The same operation can be used to close the mute function.

Cleaning reminder

- This function is enabled by default. Every 60 cycles of the program runs, the screen displays the cleaning reminder "U01" (flashes for 5 seconds), and the cleaning icon  is always on. At this point, user can clean the drain pump filter, door seal, inlet valve screen, detergent box, and run the  program to complete the machine cleaning and descaling.
- If user don't want to clean this time, press the " + " button at the same time for 1 second to cancel this cleaning reminder.
- After running the  program or canceling this reminder, the running cycle is cleared to zero and the program starts to count again.
- Permanently turning off/on the cleaning reminder function of the machine: when the machine is connected to the power cord and knob is turned to any program, press the " + " button at the same time for 7 seconds, the screen will display "UoF", which means this function is turned off; with the same operation, screen will show "Uon", which means this function is turned on.

7 + 8

Display

Used to display the remaining time of the program, reservation time, fault code, and other related information.

Icon description

9



Door lock indicator icon. When the door lock is locked, this icon lights up. Do not force the door open at this time to avoid causing injury.



Add Clothes icon. When this icon lights up, it indicates that you can open the door to add clothes.

















Electricity consumption icon. Displays the estimated electricity consumption for this program.



Water usage icon. Displays the estimated water consumption for this program.

Function selection table

Program	Temp.	Spin	Steam	Quicker	Pre-wash	Extra Rinse	Intensive	Delay End	Child Lock	Mute
Eco 40~60 	-	●	-	-	-	-	-	●	●	●
20°C 	-	●	-	-	●	●	●	●	●	●

Cotton 	•	•	•	•	•	•	•	•	•	•
Synthetics 	•	•	•	•	•	•	•	•	•	•
Mixed 	•	•	-	•	•	•	•	•	•	•
Quick 15' 	•	•	-	-	-	•	-	•	•	•
Speed 49/30' 	•	•	-	•	•	•	-	•	•	•
Drum Clean 	-	-	-	-	-	-	-	•	•	•
Rinse + Spin 	-	•	-	-	-	•	-	•	•	•
Spin Only 	-	•	-	-	-	-	-	•	•	•
Wool 	•	•	-	-	-	•	-	•	•	•
Sports 	•	•	-	-	•	•	•	•	•	•
Baby Wear 	•	•	○	•	•	•	•	•	•	•
Anti-Allergy 	-	•	○	-	•	•	•	•	•	•



- The function is optional
- The function is not optional
- The function is included by default and cannot be canceled

Start the program

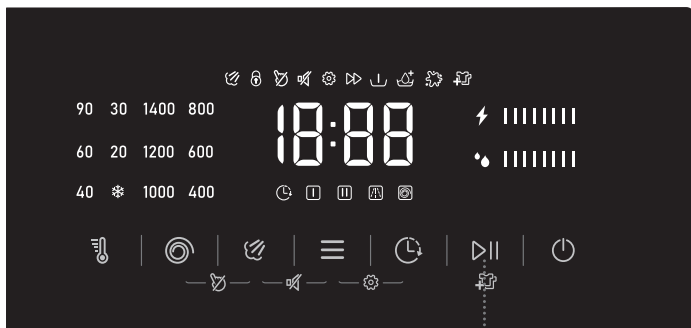
Select the program and additional functions, and make sure that the detergent has been added to the detergent drawer. Press the “▶||” button to start the program.



2

After pressing the “▶||” button, other settings cannot be changed except turning “” on/off, turning “” on/off.

When the program starts, if the display shows "---", it indicates that the clothes are being weighed.

**NOTE:**

Some programs automatically detect the weight of clothes before washing, and the program duration will be automatically adjusted.

End of the program

When the program finishes, the device emits an acoustic signal and "End" appears in the display. If you do not perform any operation for a period of time, the device will automatically shut down.

1. Turn off the device's power.
2. Turn off the water tap.
3. Unplug the power cord from the outlet.
4. Open the machine door.
5. Remove the clothes from the drum.

Usage counter

1. In the OFF mode, press the "⏻" + "🌀" + "⏻" to enter the after-sales inquiry mode.
2. It displays the number of operation cycles.
3. Press "🌀" to switch cycles or fault codes.
4. When querying fault codes, press the "⏻" to page up and the "🌀" to page down.
5. Press the "⏻" button for 3 seconds, you will exit query mode.

Program Interruptions and Modifications

Interrupt procedure

To interrupt or cancel a program while it is running, you need to turn off the power of the device.

Change program

If you want to change the program while it is running, you need to turn off the power of the device first; After powering on, reselect the program and additional functions, and press the "▶||" button to start.

Pause the program

You can press the "▶||" button to pause the program at any time during the program operation. When the remaining program time on the display flashes, the program is paused. If the following conditions are met, the door lock is unlocked and the machine door can be opened.

1. The temperature in the drum must be suitable;
2. The water level in the drum must be below a specific value.

To resume the program, please close the door first, and then press the "▶||" button. The wash program is paused and started again, and the program continues from where it was interrupted. The spin program is paused and restarted, and the program starts from the beginning of the spin cycle;

Add Clothes

If you need to add clothes during the program, press the “▶||” button to pause the program. The remaining program time on the display will flash, and the “ⓐ” icon will go out (the icon “ⓑ” will light up), and then you can open the door to add clothes. If the “ⓐ” icon does not go out, the door opening conditions are not met and you cannot add clothes.

**NOTE:**

If too much extra clothing is added during the washing process and the amount of water is insufficient, the cleaning effect will be poor, because the device calculates the amount of water intake based on the weight of the initial clothing. Insufficient water may also cause damage to the clothing (due to friction), and the washing time will be prolonged.

Fault

If the device fails, the program will be interrupted.

If this happens (see “FAULT CODES AND TROUBLESHOOTING”), the device will sound an alarm with a flashing light and a beep, and the fault code (FXX) will appear on the display.

Power failure

In the event of a power failure (blackout), the washing program will be interrupted. When the power supply is restored, the program will continue running from the stage where it was interrupted.



If there is still water in the appliance after a power outage, do not open the door before manually draining the water using the drain pump filter.

Emergency Door Opening

If the door cannot be opened due to special reasons such as power failure, please use the door lock lever at the door cover of the pump to open the door urgently.

**NOTE:**

- Please do not use this function when the device is operating normally.
- Before operation, make sure that the inner drum has stopped rotating, that the water temperature is not high and that the water level is below the feeding port to avoid danger. If the water level is too high, drain the water through the drain hose (if any) or by slowly unscrewing the drain pump filter.
- Operation method: Open the door cover of the drain pump, use the tool to pull down the door lock lever, and then open the door (as shown in the figure). After opening the door, please restore the door lock lever in time.

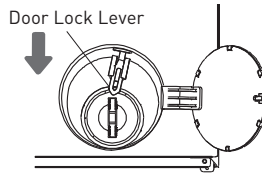

Typical consumption table

- The Eco 40~60 program is able to clean normally soiled cotton laundry declared to be washable about 40°C to 60°C together in the same cycle, and that this program is used to assess the compliance with the EU ecodesign legislation.
- The power consumption of the off-mode is 0.49W.
- The most efficient programs in terms of energy consumption are generally those that perform at lower temperatures and longer duration.
- Loading the household washing machine up to the capacity indicated by the manufacturer for the respective programs will contribute to energy and water savings.
- Correct use of detergent, softeners and other additives. Do not apply excessive detergent. This may affect the washing results adversely.
- Periodic cleaning, including optimal frequency, and limescale prevention and procedure.
- Noise and remaining moisture content are influenced by the spinning speed: the higher the spinning speed in the spinning phase the higher the noise and the lower the remaining moisture content.
- The product information and QR code are reflected in the energy consumption label the product registration information can be obtained by scanning the QR code.
- The information of standard programs.

Program	Selected Temperature (°C)	Rated Capacity (kg)	Maximum temperature in drum (°C)	Program duration (h:min)	Energy consumption (kWh/cycle)	Water consumption (litres/cycle)	Remaining moisture content (%)	Maximum speed reached (rpm)
Eco 40~60 full load	-	9.0	30	3:48	0.535	55.0	53.90	1400
Eco 40~60 half load	-	4.5	28	2:54	0.325	40.0	53.90	1400
Eco 40~60 1/4 load	-	2.5	24	2:20	0.195	31.0	53.90	1400
20°C	20	9.0	20	1:50	0.210	95.0	55.00	1400
Cotton	60	9.0	56	3:38	1.900	118.0	55.00	1400
Synthetics	40	4.5	40	2:19	0.910	75.0	35.00	1400
Quick	20	1.0	20	0:15	0.037	20.0	75.00	800

The values given for programs other than the Eco 40~60 program are indicative only.

**NOTE:**

- Maximum or nominal load applies to laundry prepared pursuant to the IEC 60456 standard.
- **Due to deviations in terms of type and amount of laundry, spinning, power supply oscillation, and environment temperature and humidity, the program duration and power consumption values measured at the end user may differ from the ones stated in the table.**
- We reserve the right to make changes to the instructions for use.

Usage recommendations

- When washing colored clothes for the first time, wash them separately by color.
- Wash heavily soiled laundry in smaller amounts, with increased powder detergent or a Prewash cycle (if available). Apply a special-purpose stain remover on stubborn stains before the wash. We recommend referring to “stain removal tips”.
- If you often wash laundry at low temperatures and with liquid detergents, bacteria may develop and cause odour in the appliance. To prevent such odour, we recommend running “” (or other high-temperature programs) from time to time.
- We recommend avoiding washing very small amounts of laundry as this will lead to excessive use of energy and poor appliance performance.
- Loosen any folded or tangled laundry before putting it into the drum.
- Only use detergents for appliance.
- If water hardness exceeds 14°dH, water softener should be used. Heater damage resulting from incorrect use of water softeners shall not be covered by the warranty. Check the information on water hardness with your local water supply company or authority.
- Use of chlorine-based bleaches is not recommended as they can damage the heater.
- If you use a descaling agent, bleach, or dye, only use the kind that is suitable for use in the appliance.
- Do not use solvents or similar chemicals (e.g., paint thinner, turpentine, gasoline).
- Do not add hardened lumps of powder detergent into the detergent dispenser as this may clog the piping in the appliance.
- Powder or liquid detergent should be added according to the manufacturer’s instructions, washing temperature, and selected program.
- When using concentrated liquid laundry care products, we recommend diluting them with water to prevent clogging the detergent drawer drain.
- Liquid detergent is suitable for washing program without a prewash cycle.
- Exercise caution to avoid mixing detergent and softener.
- At higher spinning rates, there will be less residual moisture in the laundry. As a result, drying in a tumble dryer will be more economical and faster.

Stain removal tips

Before using special-purpose stain removers, try using the natural methods that do not harm the environment on less stubborn stains. However, timely treatment makes stain removal easier! Remove stains by rinsing with cold (lukewarm) water - but never with hot water!

Stains	Stain removal
Mud	<ul style="list-style-type: none"> When the stain is dry, first scrape it off the laundry before washing it in the appliance. If the stain is stubborn, soak it with an enzyme-based stain remover before the wash. If the stain is not stubborn, wash the laundry with liquid or powder detergent and water before the wash.
Antiperspirant	<ul style="list-style-type: none"> Before washing in the appliance, apply liquid detergent onto the laundry. Apply stain removers on any stubborn stains. Alternatively, use oxygen-based bleach for the wash.
Tea	<ul style="list-style-type: none"> Soak or rinse the laundry in cold water and add stain remover if necessary.
Chocolate	<ul style="list-style-type: none"> Soak or rinse the laundry with lukewarm soapy water. Then, apply lemon juice and rinse.
Ink	<ul style="list-style-type: none"> Before washing in the appliance, apply stain remover on the stain. You may also use denatured alcohol. Turn the laundry inside out and place a paper towel under the stain. Use the alcohol on the back side of the stain. At the end of the process, thoroughly rinse the laundry.
Felt tip pens	<ul style="list-style-type: none"> Dilute some starch in water and apply it to the stain. When it dries, scrape it off with a brush. Then, put the laundry into the appliance to wash.
Baby (urine, mud, food stains)	<ul style="list-style-type: none"> Before washing in the appliance, soak the stains in lukewarm water for at least half an hour. For easier stain removal, add an enzyme-based stain remover.
Grass	<ul style="list-style-type: none"> Before washing in the appliance, soak the laundry in an enzyme-based stain remover. Grass stains can also be removed by soaking (for approx. 1 hour) in diluted lemon juice or distilled vinegar.
Egg	<ul style="list-style-type: none"> Soak the laundry in an enzyme-based stain remover. Soak in cold water for at least 30 minutes, or a few hours if the stains are stubborn. Then, wash in the appliance.
Coffee	<ul style="list-style-type: none"> Soak the laundry in salt water. If the stain is not fresh, soak it with a mixture of glycerine, ammonia and alcohol.
Shoe polish	<ul style="list-style-type: none"> Apply cooking oil to the stain and rinse.

Blood	<ul style="list-style-type: none"> • Fresh stain - Rinse the laundry with cool water and wash it in the appliance. Dried stain - Soak the laundry in an enzyme-based stain remover. Then, wash in the appliance. • If the stain does not vanish, try to remove it with a bleach suitable for your laundry.
Glue, chewing gum	<ul style="list-style-type: none"> • Place the laundry in a bag and put it in the freezer until the stain hardens. Then remove it with a blunt knife. • Dilute the stain with a prewash stain remover and rinse thoroughly. Finally, wash the laundry in the appliance.
Makeup	<ul style="list-style-type: none"> • Use a stain remover for the prewash, then wash in the appliance.
Butter	<ul style="list-style-type: none"> • Before washing in the appliance, apply stain remover onto the laundry. Then, rinse with hot water (as hot as the fabric allows).
Milk	<ul style="list-style-type: none"> • Soak the laundry in an enzyme-based stain remover. Soak for at least 30 minutes, or a few hours if the stains are stubborn. Then, wash in the appliance.
Fruit juice	<ul style="list-style-type: none"> • Apply a mixture of salt and water on the stain. Leave to take effect for a while, then rinse. You can apply sodium bicarbonate, distilled vinegar or lemon juice on the stain before washing in the appliance. For old stains, use glycerine. After 20 minutes, rinse with cold water. Finally, wash the laundry in the appliance.
Wine	<ul style="list-style-type: none"> • Soak the laundry in cold water for at least 30 minutes. Also, use a stain remover. Then, wash in the appliance.
Wax	<ul style="list-style-type: none"> • Put the laundry into the freezer until the wax hardens. Then, scrape it off. Remove the remaining wax by placing a paper towel onto the stain, and then heat it with an iron until the paper absorbs the wax.
Sweat	<ul style="list-style-type: none"> • Before washing in the appliance, rub liquid detergent thoroughly into the stain.
Chewing gum	<ul style="list-style-type: none"> • Put the laundry into the freezer until the chewing gum hardens. Then, wash in the appliance.

Maintenance & cleaning



Regular maintenance can extend the appliance's service life. Before maintenance, please be sure to cut off the power supply and turn off the faucet.



CAUTION:

Children are not allowed to clean or perform any maintenance work on this device without supervision.

Clean the detergent drawer



NOTE:

Clean the detergent box regularly.

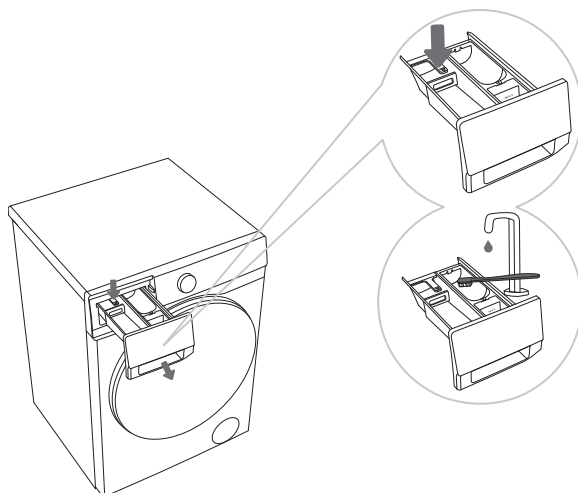

1. Press the small tab in the detergent box to pull out the detergent box. (See the position indicated by the arrow in the figure.)
2. Clean the detergent box with a brush and wash it with tap water, then wipe it. Also, remove any detergent residue from the bottom of the housing. Then reinstall it back together.

**NOTE:**

- The type depends on different models.
- Do not place the detergent box in the dishwasher for cleaning.

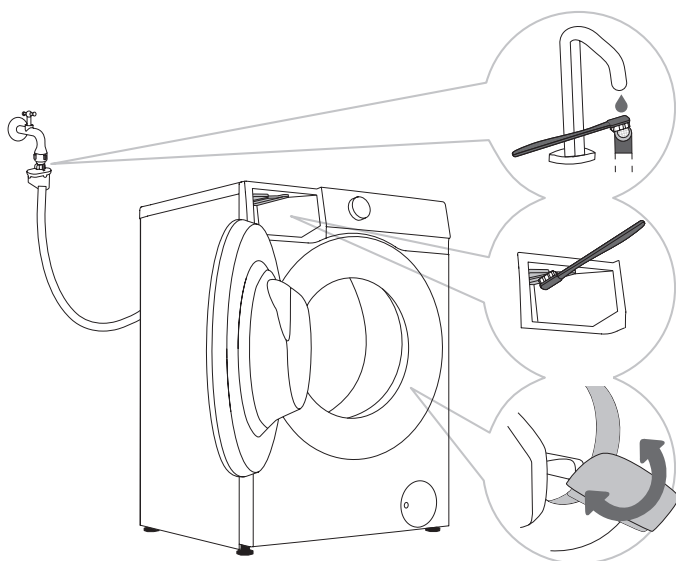
Clean the water inlet hose, detergent drawer outer compartment, and rubber door gasket

1. Clean the water inlet hose filter regularly.
2. Please use a brush to clean the outer compartment of the detergent box, especially the nozzle on the upper side of the outer compartment in the detergent box.
3. After washing, wipe the rubber door seal to extend its life. After washing, please keep the machine door slightly open to release moisture and then close it to prevent the door seal from getting moldy.

Cleaning the pump filter



NOTE:

- Water may be spilled when cleaning the pump filter. It is therefore recommended to place an absorbent cloth on the floor.
- Make sure the water has cooled down before you release it from the appliance.

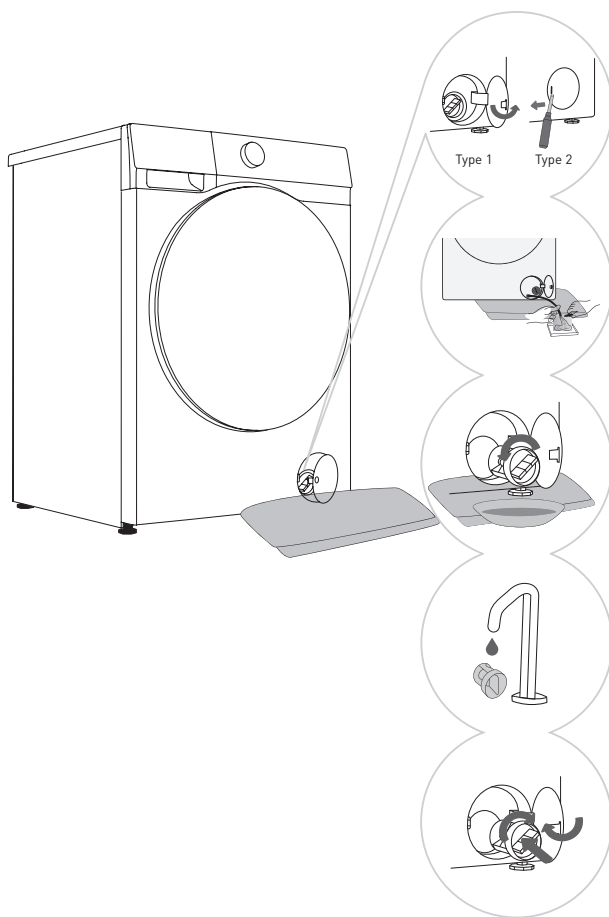

1. Open the pump filter cover. Type 1: Press the pump filter cover to pop it open. Type 2: Use a suitable tool (flathead screwdriver or similar) to open the pump filter cover. (The type varies depending on the model.)
2. Place a towel under the filter cover. If the appliance is provided with a drain hose, place the end of the hose into a container. Rotate the drain hose plug until it loosens and remove it to allow the water to drain naturally. Then reinstall the drain hose plug. If no drain hose is equipped, place a container under the pump filter. (The type varies depending on the model.)
3. Slowly rotate the pump filter counterclockwise. Pull out the pump filter to allow the water to drain slowly.
4. Clean the pump filter under running water.
5. Reinstall the pump filter as shown in the figure and tighten it by rotating it clockwise. For a good seal, the filter gasket surface should be clean.

**NOTE:**

- The pump filter must be timely cleaned, especially after washing very fleecy, woolly, or very old laundry.
- Also clean the pump filter if the appliance cannot start the spinning cycle or when there is debris in the pump (buttons, coins, hair pins or clips etc.).
- Do not open the pump filter while the appliance is running. Do not operate the appliance until the pump filter is securely installed to avoid leaks or malfunctions.

Cleaning the inlet filter

Check and clean the inlet filter regularly.

Clean the inlet filter immediately if water supply is slow.

Operation procedures are as follows:

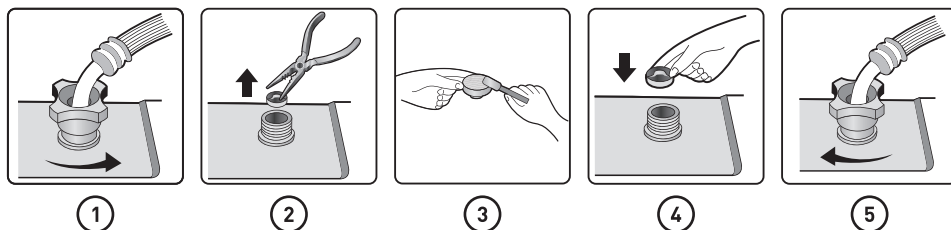

1. Close the water tap and unscrew the water supply hose.
2. Remove the inlet filter.
3. Clean the inlet filter.
4. Reinstall the inlet filter.
5. Connect the water supply hose. Open the water tap and ensure there are no leaks at the connection.

**NOTE:**

The inlet filter collects impurities and sediment from the water supply. It is recommended to clean it at least every six months, or more frequently if you have hard water or notice scale buildup.

Cleaning the exterior

Always disconnect the appliance from the power mains before cleaning.

**CAUTION:**

- Clean the appliance exterior and display unit using a soft, damp cotton cloth and water. Then, use a soft, dry cloth to wipe the appliance dry.
- Do not use any solvents or cleaning agents that could damage the appliance (please observe the recommendations and warnings provided by the cleaning agent manufacturers).
- Clean the appliance door with a damp cloth, and then wipe it dry with a soft, dry cloth.

**NOTE:**

Do not use excessive water to clean the appliance.

Troubleshooting

The appliance is equipped with a number of automatic safety features to detect faults and take effective safety measures in a timely manner.

These faults are usually minor and can be rectified quickly.

If the appliance cannot operate normally, a fault message will appear on the screen. Please refer to the warning message for the appropriate action.

If the recommended troubleshooting methods do not resolve the problem, please contact after-sales service.

The user will assume all liability for any consequences arising from repairs carried out by themselves or unauthorised personnel.

Fault phenomenon	Recommended countermeasures
Machine fails to start	<ul style="list-style-type: none"> • Check whether the power cord is plugged into the socket and whether the socket is working functionally (by testing it with another appliance). • Check whether the door is properly closed. • Check whether the “▶ ” button is pressed.
	<p>Machine stops during normal operation</p> <ul style="list-style-type: none"> • Check whether door is properly closed. Close the door and press the “▶ ” button. • Check for excessive foam. The appliance may pause the program for defoaming. After the defoaming process, the appliance will automatically resume operation. • Check whether the safety protection has been activated.

Fault phenomenon	Recommended countermeasures
Time displayed at the start of the program increases or decreases	<p>This is the adaptive adjustment of the appliance to the factors that influence the washing time.</p> <ul style="list-style-type: none"> • Excessive foam. • Unbalance caused by large laundry. • Extended heating time due to low water intake temperature. <p>As a result of these factors, the remaining time displayed is recalculated and updated accordingly (if the appliance is making an unbalance adjustment, the time displayed remains unchanged). In addition, the appliance detects the load during the water supply and adjusts the program time accordingly (fuzzy control).</p>
Residual detergent or other additives in the detergent drawer after washing	<ul style="list-style-type: none"> • Check whether the detergent drawer is correctly installed and kept clean. • Check whether the water pressure is normal and whether the inlet filter is clogged (see chapter "MAINTENANCE AND CLEANING").
Odour in the machine	<ul style="list-style-type: none"> • The odour may be caused by the rubber materials inside the appliance. It is the rubber smell, which dissipates after a few uses.
Abnormal sound/noise during washing	<ul style="list-style-type: none"> • Foreign objects such as keys, coins or pins may have fallen into the drum. Stop the appliance and check for foreign objects in the drum. If noise persists after restarting, please contact after-sales service. • Laundry may be unevenly distributed in the drum. Pause the program, unlock the door, and redistribute the laundry.
Intense vibrations during spinning	<ul style="list-style-type: none"> • Check whether the appliance is level and whether all four feet are firmly seated on the floor. • Check whether the transport screw/rods have been removed. Transport screw/rods must be removed before using the appliance. • Check whether all foam supports have been removed from the bottom of the appliance.

Fault phenomenon	Recommended countermeasures
<p>Poor spinning effect</p>	<p>The appliance is equipped with a balance detection and correction system. After detecting unbalance caused by heavy laundry (e.g., bathrobes) and several spinning attempts, the system automatically reduces the spinning rate or even stops the spinning process to protect the appliance.</p> <ul style="list-style-type: none"> • If the laundry is still very wet after spinning, take the laundry out of the drum, shake it loose, and then select the spinning program again. • Excessive foam may impair the spinning effect. Make sure to use an appropriate amount of low-foaming detergent. • Check whether the spinning rate is set to "0" or "No Spin".
<p>Water leakage</p>	<ul style="list-style-type: none"> • Leak from the water supply hose. Check the connection between the tap and the water supply hose connector for leaks. If there is a leak, wrap sealing tape around the end of the tap or replace the tap. It is recommended to check the connection between the water supply hose connector and the inlet valve for tightness. Tighten the connection to eliminate leaks. • Leak from the drain hose. For top-drain models, the drain hose clips must not be removed as this will result in a continuous water discharge. • Leak from the detergent drawer. The detergent drawer is not closed tightly. Push the handle to close the detergent drawer tightly. • Leak from the door seal. Check the door seal for foreign objects and clean if necessary.
<p>Wrinkled laundry</p>	<ul style="list-style-type: none"> • The laundry is not removed promptly from the drum. After the wash cycle is completed, remove the laundry from the drum promptly. • The appliance is overloaded. The drum should not be full of laundry and the door should be easy to close. • The spinning rate is too high. Set a suitable spinning rate for the type of laundry.

**NOTE:**

The warranty does not cover the faults or failures resulting from external factors (lightning strike, power grid failures, natural disasters etc.).

Fault codes and troubleshooting

If the unit is not operating normally and the following codes are displayed, this may not indicate a fault. Please refer to the FAULT CODES for appropriate action.

Problem/Fault	Description	What to do?
F01	<ul style="list-style-type: none"> Water inflow fault 	Check the following: <ul style="list-style-type: none"> Is the water tap is open? Is the pressure too low? Is the water supply hose pinched? Is the Inlet filter clogged? Is the water supply hose frozen? After troubleshooting is finished, press the "▷ " button to continue operation.
F03	<ul style="list-style-type: none"> Water discharge fault 	Check the following: <ul style="list-style-type: none"> Is the drain hose pinched? Does the water flow through the hose? Is the filter on the drain hose clogged? Is the drain hose frozen? After troubleshooting is finished, press the "▷ " button to continue operation.
F24	<ul style="list-style-type: none"> Overflow 	<ul style="list-style-type: none"> Pause and restart the program. If the appliance continues to overflow, close the water tap and contact a service technician.
F13	<ul style="list-style-type: none"> Door locking fault 	<ul style="list-style-type: none"> Door is closed, but it cannot be locked. Switch the appliance off and on again. Then restart the washing program. If the fault persists, contact a service technician.

Problem/Fault	Description	What to do?
F14	<ul style="list-style-type: none"> • Door unlocking fault 	<ul style="list-style-type: none"> • Door is closed, but it cannot be unlocked. • Switch the appliance off and then back on. If the fault persists, contact a service technician.
Other	<ul style="list-style-type: none"> • Electronic module fault 	<ul style="list-style-type: none"> • Switch the appliance off and then back on. Restart the washing program. • If the fault persists, contact a service technician.
Unb	<ul style="list-style-type: none"> • Unbalance alarm 	<p>Unbalance alarm shall be solved by the following methods:</p> <ul style="list-style-type: none"> • Laundry tangling If the laundry is tangled, first switch off the appliance, open the door, shake the laundry loose and put it back in the drum. Then close the door and select the “⊙” program again. • Underweighted laundry Switch off the appliance, open the door and load additional laundry (or one or two towels). Then close the door and select the “⊙” program again.
U01	<ul style="list-style-type: none"> • Cleaning reminder 	<ul style="list-style-type: none"> • Every 60 cycles of the program runs, the screen displays the cleaning reminder “U01” (flashes for 5 seconds). At this point, user can clean the drain pump filter, door seal, inlet valve screen, detergent box, and run the “🌀” program to complete the machine cleaning. After running the “🌀” program, the running cycle is cleared to zero and the program starts to count again.

Merci !

Merci d'avoir choisi ce produit VALBERG.
Choisis, testés et recommandés par ELECTRO DEPOT,
les produits de la marque VALBERG vous assurent
une utilisation simple, une performance fiable et
une qualité irréprochable.
Grâce à cet appareil, vous savez que chaque utilisation
vous apportera satisfaction.

Bienvenue chez ELECTRO DEPOT.

Visitez notre site Internet : www.electrodepot.fr
www.electrodepot.be

VOTRE AVIS COMPTE !



**PARTAGEZ
VOTRE EXPERIENCE
SUR LES PRODUITS**

Parce que votre satisfaction est notre priorité, nous vous proposons
de donner votre avis sur ce produit. Il sera transmis et analysé par
nos équipes afin d'améliorer continuellement le produit.

Donnez votre avis sur <http://www.electrodepot.fr/avis-client>



ELECTRO DEPOT

Table des matières

A

Aperçu de l'appareil

Pièces
Spécifications techniques

B

Utilisation de l'appareil

Installation et branchements
Programmes et fonctions

C

Nettoyage et entretien

Entretien et nettoyage
Guide de dépannage
Codes d'erreur et guide de dépannage

Les notices sont aussi disponibles sur le site
<http://www.electrodepot.fr/sav/notices/>
<http://www.electrodepot.be/fr/sav/notices>

Pièces

- A** Commandes
- B** Bouton de sélection du programme
- C** Bac à lessive
- D** Porte
- E** Couvercle du filtre de la pompe
- F** Tuyau d'arrivée d'eau
- G** Cordon d'alimentation
- H** Tuyau d'évacuation d'eau
- I** Vis/tiges de transport
- J** Pieds réglables

**REMARQUE :**

Les illustrations figurant dans cette notice sont fournies à titre illustratif uniquement. En raison d'améliorations du produit et d'une expansion de la gamme, l'apparence, la couleur et les composants fonctionnels du produit que vous avez reçu peuvent différer de ceux figurant dans cette notice. Veuillez prendre le produit réel en référence.

Spécifications techniques

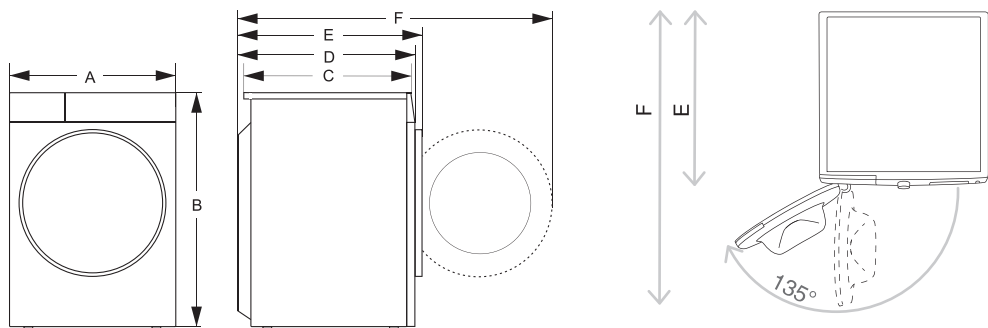

E = Profondeur de l'appareil
F = Profondeur avec la porte ouverte

Modèle : 10011550 - WF 914 A-30 F W180C

Charge maximale : 9 kg

Poids net : 63 kg

Tension nominale : 220-240 V~

Fréquence : 50 Hz

Puissance nominale : 1 650 W

Dimensions (mm)

A : 600

B : 850

C : 480

D : 550

E : 590

F : 1040

Installation et branchements

Déballage/Emballage



REMARQUE :

Veillez d'abord retirer tous les éléments d'emballage et la mousse de polystyrène, notamment la base en mousse. Lors du déballage de l'appareil, n'utilisez pas d'objets tranchants afin d'éviter de l'endommager. Conservez les matériaux d'emballage (sacs en plastique, autres pièces en plastique, etc.) hors de la portée des enfants.

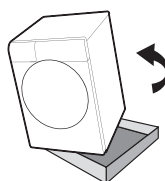
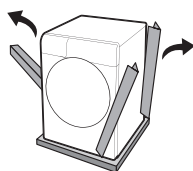

REMARQUE :

- Pour remballer l'appareil, suivez les étapes de déballage ci-dessus dans l'ordre inverse.
- Vérifiez si l'appareil est intact. Si l'appareil est endommagé, ne l'utilisez pas et contactez immédiatement le service après-vente.

Les accessoires fournis avec cet appareil peuvent comprendre une ou plusieurs des pièces suivantes :

Consignes d'utilisation

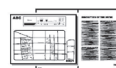

4 capuchons en plastique



Tuyau d'arrivée d'eau



Coude en « U »



Capot inférieur



Clé



Installation de la planche de réduction du bruit

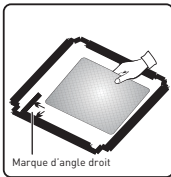

①



②

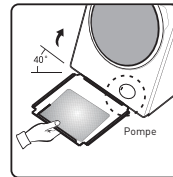

③

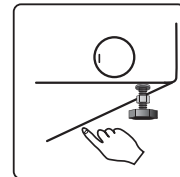

④

1. Avant d'installer la planche de réduction du bruit, alignez la laine insonorisante le long de la marque d'angle droit sur la planche de réduction du bruit et collez-la (cette étape n'est pas nécessaire pour certains modèles sans laine insonorisante).
2. Retirez le papier à la surface du ruban adhésif double-face situé sur les quatre côtés de la planche de réduction du bruit.
3. Inclinez l'appareil sur un angle de 40° en faisant en sorte que le côté avec l'encoche à angle droit soit orienté vers l'avant de l'appareil, comme illustré sur le schéma. Insérez le côté avec l'encoche à angle oblique entre les deux vis des pieds à l'arrière de l'appareil et poussez-le jusqu'au bout. Ensuite, installez la planche de réduction du bruit en veillant à ce qu'elle touche bien le bas de l'appareil.
4. Appuyez avec la main sur le ruban adhésif double-face des quatre côtés pour bien fixer la planche de réduction de bruit sur le dessous de l'appareil.

Retrait des vis/tiges de transport**ATTENTION !**

Désassemblez les vis/tiges de transport après avoir enlevé tous les matériaux d'emballage. Un appareil bloqué peut être endommagé une fois mis en marche pour être utilisé. Ces dommages ne sont pas couverts par la garantie.

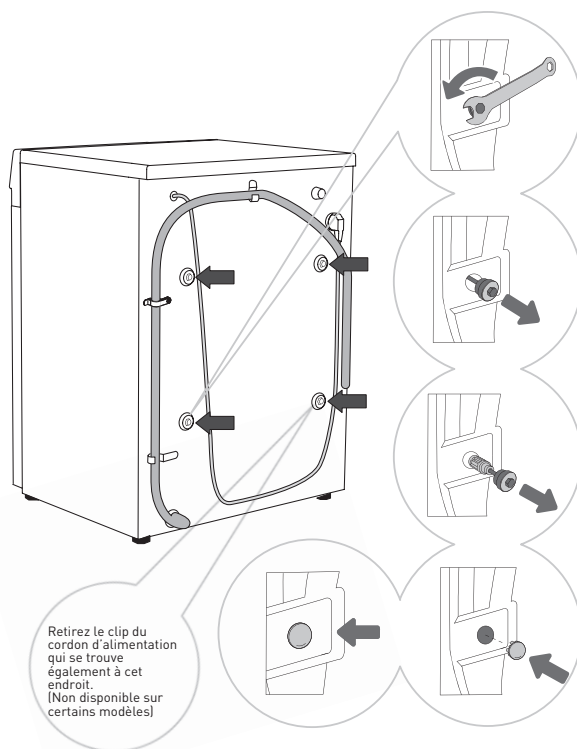

1. Mettez les tuyaux d'évacuation de l'eau sur le côté et utilisez une clé adaptée pour desserrer les quatre vis à l'arrière dans le sens inverse des aiguilles d'une montre, comme indiqué par les flèches. Desserrez les vis d'environ 30 mm.
2. Tirez les 4 vis/tiges de transport dans le sens horizontal.
3. Sortez les vis/tiges de transport ainsi que le caoutchouc et les pièces en plastique.
4. Insérez les bouchons en plastique dans les trous de vis. Les bouchons en plastique sont fournis dans le sac contenant la notice d'utilisation de l'appareil (le kit de fixation).

**REMARQUE :**

Conservez les vis/tiges de transport au cas où l'appareil devrait être transporté ultérieurement (pour remettre les vis/tiges de transport en place, suivez la procédure ci-dessus dans l'ordre inverse).

Emplacement d'installation

**REMARQUE :**

Placez l'appareil sur un sol solide et plan pour qu'il reste stable. Le sol doit être propre et sec pour éviter que l'appareil ne glisse. Nettoyez également le bas des pieds réglables.

Pieds réglables

Utilisez un niveau à bulle et la clé fournie.

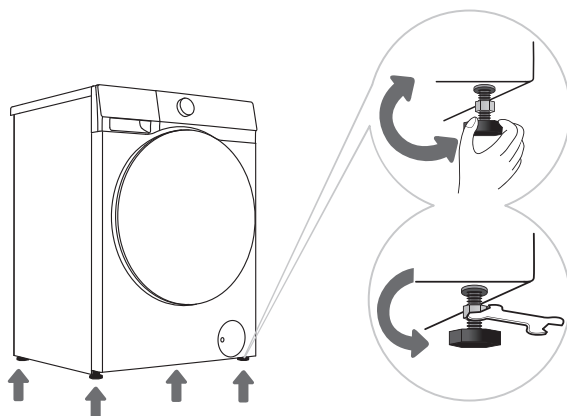

1. Tournez les pieds réglables pour mettre l'appareil à niveau dans la longueur et diagonalement. Les pieds permettent une mise à niveau sur +/-2 cm.
2. Après avoir réglé la hauteur des pieds, utilisez la clé fournie pour fixer fermement les contre-écrous en les vissant dans le sens inverse des aiguilles d'une montre (voir le schéma).

**REMARQUE :**

- Une mauvaise mise à niveau de l'appareil peut entraîner des vibrations, un déplacement de l'appareil dans la pièce ou un fonctionnement bruyant. Les conséquences d'une mauvaise mise à niveau de l'appareil ne sont pas couvertes par la garantie.
- Parfois, un bruit inhabituel ou plus fort peut se faire entendre pendant le fonctionnement de l'appareil. Cela est souvent le résultat d'une mauvaise installation.

Dégagements pour l'installation

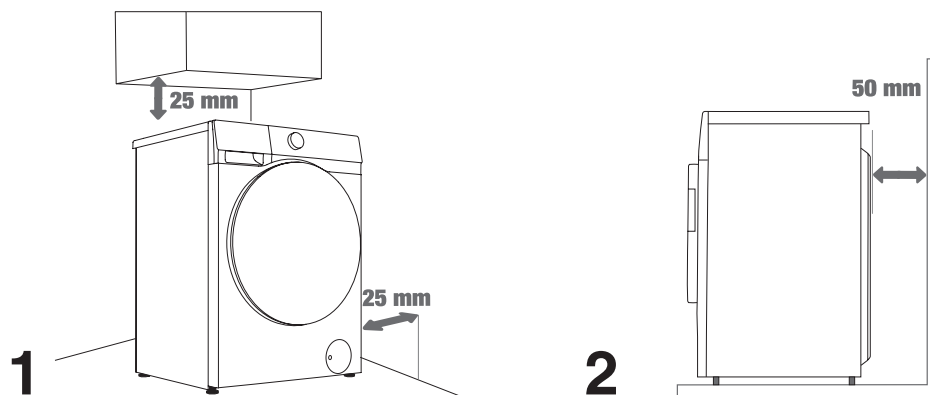

REMARQUE :

- L'appareil ne doit pas toucher un mur ou un meuble adjacent. Pour un fonctionnement optimal de l'appareil, nous vous recommandons de respecter les dégagements indiqués sur le schéma.
- En cas de non-respect des dégagements minimaux requis, le bon fonctionnement de l'appareil et son utilisation sans danger ne peuvent pas être garantis. En outre, une surchauffe est alors également possible (Schémas 1 et 2).

Raccordement à l'alimentation en eau

Le tuyau d'arrivée d'eau fourni varie selon les modèles. Veuillez choisir la méthode de raccordement appropriée selon le tuyau d'arrivée d'eau fourni.

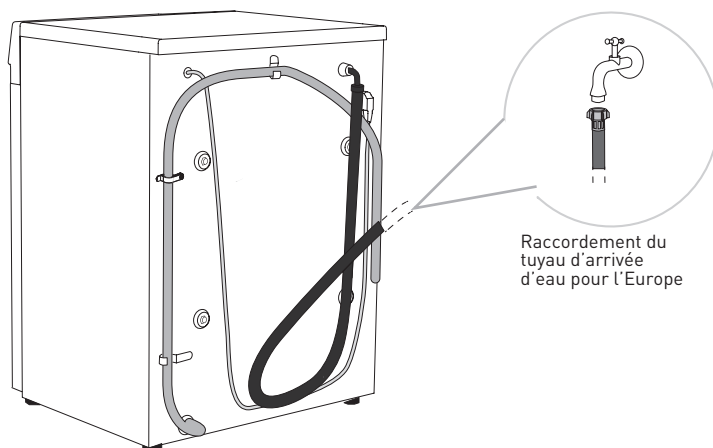

**REMARQUE :**

- Pour un fonctionnement normal de l'appareil, la pression d'alimentation en eau doit être comprise entre 0,1 et 1 MPa (1 à 10 bar ; 1 à 10 kPa/cm² ; 10 à 100 N/cm²). La pression d'eau dynamique peut être déterminée en mesurant le débit d'eau. En 15 secondes, 3 litres d'eau devraient s'écouler d'un robinet complètement ouvert.
- Utilisez uniquement le tuyau d'arrivée d'eau fourni avec l'appareil. N'utilisez pas de tuyau usagé ou de tuyaux différents.
- Vérifiez que le tuyau n'est pas endommagé. Si le tuyau est détérioré, cassant ou fissuré, il doit être remplacé.
- Cet appareil est conçu pour une alimentation en eau froide uniquement. Ne le raccordez pas à l'eau chaude.

Raccordement du tuyau d'arrivée d'eau pour l'Europe

Serrez le tuyau d'arrivée d'eau à la main pour garantir une étanchéité correcte (couple de serrage maximal : 2 N m). Vérifiez le raccord pour vous assurer qu'il n'y a pas de fuites.

N'utilisez pas de pince ou d'outil similaire, car cela pourrait endommager le filetage des écrous.

**Vérification du raccordement entre le tuyau d'arrivée d'eau et le robinet**

1. Tirez délicatement sur le tuyau d'arrivée d'eau pour vérifier la solidité du raccordement.
2. Ouvrez le robinet pour vérifier qu'il n'y a pas de fuites.
3. Le tuyau d'arrivée d'eau ne doit être ni tordu ni plié.
4. Vérifiez le tuyau d'arrivée d'eau avant chaque utilisation pour éviter un mauvais raccordement.



Raccordement du tuyau d'arrivée d'eau à l'appareil

Raccordez l'écrou du tuyau d'arrivée d'eau au connecteur du tuyau d'arrivée d'eau sur l'appareil. Serrez l'écrou et secouez-le délicatement pour vérifier qu'il est bien fixé, comme illustré sur le schéma de droite.

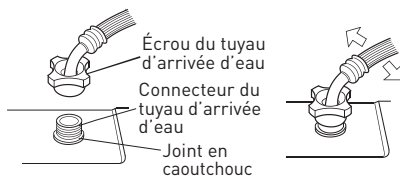

REMARQUE :

- Serrez l'écrou uniformément. Évitez de faire tourner le tuyau d'arrivée d'eau, car cela pourrait causer des dommages.
- Ne retirez pas le joint en caoutchouc. Avant chaque utilisation, vérifiez que le joint n'est pas détaché ou endommagé. S'il est endommagé, veuillez immédiatement contacter le service après-vente.

Raccordement et fixation du tuyau d'évacuation d'eau

Placez l'extrémité du tuyau d'évacuation d'eau dans un évier ou une baignoire, ou raccordez-le directement à l'évacuation des eaux usées (diamètre minimal du tuyau d'évacuation de 4 cm). La distance verticale entre le sol et l'extrémité du tuyau d'évacuation peut aller de 70 à 100 cm. Le tuyau peut être fixé de trois manières (A, B, C).

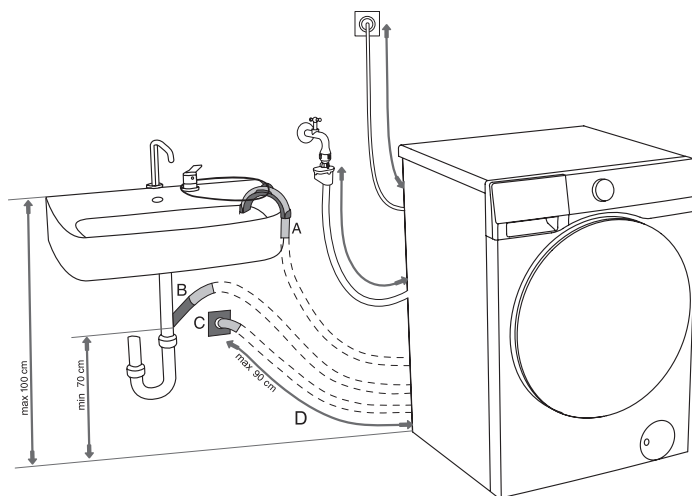

A : L'extrémité du tuyau d'évacuation peut être placée au-dessus d'un évier ou d'une baignoire. Utilisez un fil inséré dans l'ouverture du coude de support pour fixer le tuyau et éviter qu'il ne glisse au sol.

- B :** Le tuyau d'évacuation peut également être fixé directement au tuyau d'évacuation de l'évier. N'utilisez pas un évier qui est trop petit. Faites preuve de prudence, car l'eau évacuée peut être chaude.
- C :** Le tuyau d'évacuation peut également être fixé à une évacuation murale avec un siphon. Ce siphon doit être correctement installé pour permettre le nettoyage.

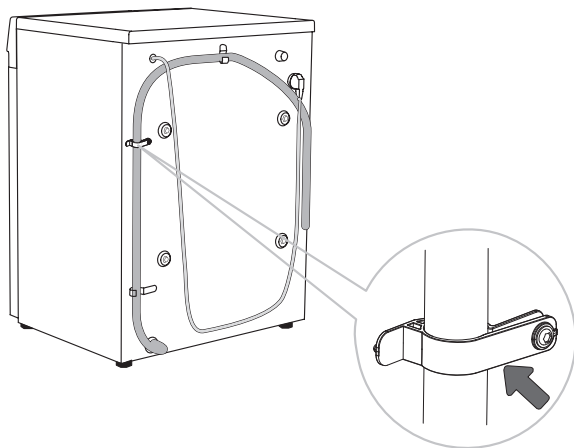

Le tuyau d'évacuation doit être fixé aux colliers à l'arrière de l'appareil, comme indiqué sur le schéma.

**ATTENTION !**

Ces colliers ne doivent pas être retirés, car cela pourrait empêcher un nettoyage normal.

**REMARQUE :**

- Vérifiez que le tuyau d'évacuation n'est pas endommagé.
- Si le tuyau d'évacuation n'est pas correctement fixé, le bon fonctionnement de l'appareil et son utilisation sans danger ne peuvent pas être garantis.

Branchement à l'alimentation secteur

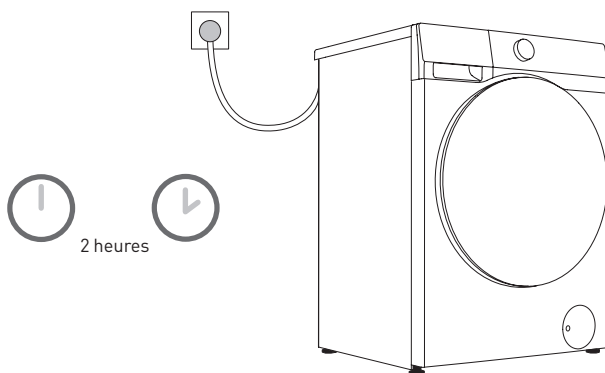

REMARQUE :

- Avant de brancher l'appareil sur l'alimentation secteur, attendez au moins **2 heures afin qu'il atteigne la température ambiante.**
- Branchez l'appareil sur une prise de courant mise à la terre. Après l'installation, la prise doit rester facile d'accès. La prise doit disposer d'une protection de terre. Vous trouverez plus d'informations relatives à votre appareil sur sa plaque signalétique.



Risque de choc électrique !

- **Nous vous recommandons d'utiliser une protection contre les surtensions afin de protéger l'appareil en cas d'orage.**
- L'appareil ne doit pas être connecté à l'alimentation secteur à l'aide d'une rallonge électrique.
- Ne branchez pas l'appareil sur une prise de courant destiné à des petites charges.
- Ne branchez et ne débranchez pas l'appareil avec les mains mouillées.
- Toute réparation et entretien de l'appareil doivent être effectués par des experts formés.
- Un cordon d'alimentation endommagé doit uniquement être remplacé par une personne agréée par le fabricant.

Transport après l'installation



REMARQUE :

- S'il vous faut transporter un appareil déjà installé, débranchez d'abord la fiche d'alimentation, fermez le robinet, retirez les tuyaux d'arrivée d'eau et d'évacuation et assurez-vous que le bac à lessive et la porte sont correctement fermés.
- Veillez à remettre les vis de transport en place pour éviter que les vibrations n'endommagent l'appareil pendant le transport (voir « Installation et insertion/ retrait des vis de transport »). En cas de perte accidentelle des vis de transport, vous pouvez en commander auprès du fabricant.
- Rangez tous les matériaux d'emballage (sacs en plastique, autres éléments en plastique, etc.).



ATTENTION !

- L'appareil est lourd. Faites-vous aider d'au moins une autre personne pour le déplacer. Lors du transport, ne saisissez pas les pièces saillantes, telles que la porte, le couvercle supérieur, etc., pour éviter qu'elles ne tombent ou ne soient endommagées.
- Après le transport, laissez l'appareil reposer pendant au moins 2 heures avant de le brancher sur l'alimentation secteur. L'appareil doit être installé et raccordé par des techniciens qualifiés.
- Veuillez lire attentivement les instructions avant de raccorder à nouveau l'appareil. Les dommages causés par des raccordements ou branchements incorrects, ou une mauvaise utilisation, ne sont pas couverts par la garantie.

Méthode de transport et de manipulation

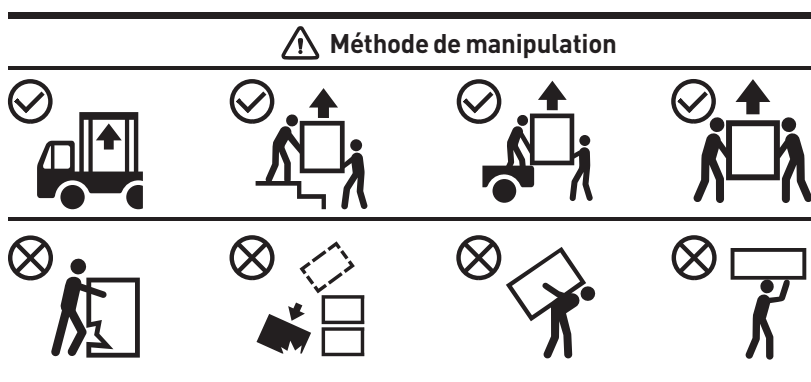

Avant d'utiliser l'appareil pour la première fois

Première utilisation

Cet appareil a été testé en usine et peut contenir une petite quantité d'eau résiduelle. Il est recommandé de lancer le programme « Nettoyage du tambour » (ou un autre programme à haute température) pour éliminer l'eau résiduelle du tambour.



























- Branchez l'appareil sur la prise secteur et ouvrez le robinet. Il ne doit pas y avoir de linge dans le tambour. Sélectionnez le programme et démarrez-le.



ATTENTION !

N'utilisez pas de solvants ou d'agents de nettoyage susceptibles d'endommager l'appareil (veuillez respecter les recommandations et avertissements fournis par les fabricants des produits de nettoyage).

Respectez les étiquettes du linge

Lavage	Température de lavage max. 95 °C  	Température de lavage max. 60 °C  	Température de lavage max. 40 °C  	Température de lavage max. 30 °C  	Lavage à la main uniquement 	Ne pas laver 
Javellisation	Javellisation à l'eau froide 			Javellisation non autorisée 		
Nettoyage à sec	Nettoyage à sec avec tous les agents 	Solvant pétrolier R11, R113 	Nettoyage à sec au kérosène, à l'alcool pur et au R113 	Nettoyage à sec non autorisé 		
Repassage	Repassage à chaud, max. 200 °C 	Repassage à chaud, max. 150 °C 	Repassage à chaud, max. 110 °C 	Repassage non autorisé 		
Séchage	Séchage à plat (sur une surface plane) 	Séchage par égouttage  Séchage à l'air libre 	Température élevée  Basse température 	Ne pas sécher au sèche-linge 		

Préparation au lavage

1. Triez le linge par type de tissu (coton, mélange, soie, laine, etc.), consignes des étiquettes d'entretien, couleur (blanc, couleurs) et degré de saleté.
2. Videz les poches, retirez les objets métalliques susceptibles d'endommager le linge ou l'appareil, fermez les boutons, retournez les articles avec boutons ou broderies, fermez toutes les fermetures éclair et nouez les cordons sur les articles qui en possèdent.

3. Placez les vêtements délicats ou les articles de petite taille ou légers dans un filet à linge prévu à cet effet et lavez-les avec les autres articles.
4. Retournez les articles susceptibles de boulocher ou les tissus à poils longs avant de les laver.
5. Les taches anciennes peuvent être difficiles à éliminer. Traitez les endroits sales, comme les manches et les cols, avant le lavage (voir le chapitre « Conseils d'élimination des taches »).
6. Ne lavez pas les couettes lourdes, les peluches ou les articles placés dans un filet à linge séparément dans le tambour, afin d'éviter des problèmes de déséquilibre.

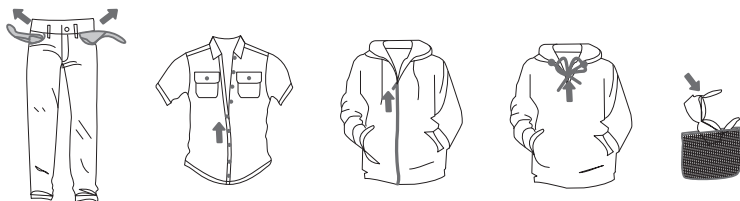

Linge non lavable en machine



Cuir et articles en fourrure
(risque de déformation)



Rayonne et produits
mêlés (risque de
décoloration ou de
déformation)

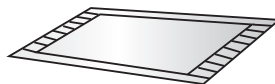

Gros coussins en
caoutchouc (risque
de dommages ou de
dysfonctionnement)



Chapeaux avec matériaux
durs (risque de dommages
causés à l'appareil et de
dysfonctionnement)



Coussins, oreillers, articles
avec rembourrage en coton,
mousse ou autre matière
de type éponge, tapis
(risque de dommages ou de
dysfonctionnement)

Divers :
Vêtements plissés ou
gauffrés ; vestes en duvet ;
tissus en crêpe ; vêtements
se déformant facilement
(costumes, vestes, cravates,
robes, etc.) ; vêtements
boulochant facilement
(velours, flanelle de coton).

Ajout de lessive/d'adoucissant dans le bac à lessive

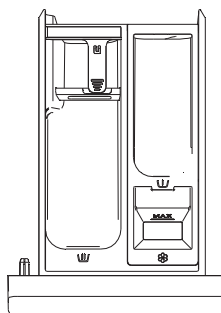

BAC À LESSIVE



Compartment pour prélavage



Compartment pour lavage principal



Compartment pour adoucissant

Précautions d'utilisation

1. Utilisez toujours une lessive neutre haute efficacité et peu moussante qui est adaptée à cet appareil. La quantité de lessive à utiliser dépend du type de linge, du degré de saleté, de la couleur du linge et de la température de lavage. Veuillez ajouter une quantité appropriée selon les consignes du fabricant de la lessive.
2. Un excès de lessive peut entraîner une formation de mousse trop importante, ce qui affectera les résultats de lavage. Si l'appareil détecte une quantité de mousse trop importante, il pourrait interrompre le programme pour éliminer la mousse.
3. Si une quantité insuffisante de lessive est utilisée, cela peut entraîner des résultats de lavage médiocres, mais aussi la formation de calcaire dans le tambour et dans les tuyaux d'eau.
4. Lors de l'utilisation de lessive en poudre, nous vous recommandons d'ajouter celle-ci juste avant le démarrage du programme. Si vous l'ajoutez à l'avance, assurez-vous que le compartiment du bac à lessive est complètement sec. Sinon, la lessive en poudre pourrait durcir et faire des paquets avant le démarrage du programme de lavage.
5. Si vous utilisez la fonction de « Fin différée » (si disponible) ou si vous avez sélectionné la fonction « Prélavage » (si disponible), n'utilisez pas de lessive liquide, car elle sera distribuée immédiatement et pourrait coller dans le bac à lessive ou dans le tambour.
6. Ne laissez pas la lessive durcir, car cela pourrait entraîner des blocages, un mauvais rinçage ou l'apparition d'odeurs.
7. Versez l'adoucissant dans le compartiment avec le symbole « ⌘ » dans le bac à lessive et suivez les instructions figurant sur l'emballage de l'adoucissant. N'ajoutez pas d'adoucissant au-delà du repère MAX dans le compartiment pour adoucissant, sinon, l'adoucissant sera ajouté au linge trop tôt, ce qui nuira aux résultats de lavage.
8. Gardez la lessive et l'adoucissant hors de la portée des enfants.

9. Les produits détartrants corrosifs peuvent endommager l'appareil. N'utilisez pas de solvants. Ne lavez pas de linge qui a été nettoyé avec des solvants ou des produits inflammables.
10. Si vous utilisez une lessive moderne sans phosphates, des résidus blancs (traces, etc.) peuvent apparaître sur le linge noir. Dans ce cas, vous pouvez frotter les traces blanches pour les éliminer, puis utiliser une lessive liquide.
11. Avant de lancer un programme, veuillez fermer délicatement le bac à lessive. Une fermeture brutale du bac à lessive peut faire déborder la lessive dans les autres compartiments ou la faire couler dans le tambour avant le moment défini par le programme. Lors de la fermeture du bac à lessive, veillez à ne pas vous coincer les doigts.
12. À la fin du programme, il peut rester une petite quantité d'eau dans le bac à lessive.

Ajout du linge

Ouvrez la porte de l'appareil, assurez-vous qu'il n'y a pas de corps étrangers dans le tambour et placez le linge en vrac dans le tambour.

Fermez la porte de l'appareil en vous assurant d'entendre un « clic » indiquant que la porte est correctement fermée.



REMARQUE :

- Ne surchargez pas le tambour ! Consultez le « Tableau des programmes » pour connaître la charge maximale. Si le tambour est trop plein, le linge pourrait ne pas être lavé de manière efficace.
- Veuillez placer le linge complètement dans le tambour pour éviter que des vêtements ne se prennent dans la porte.

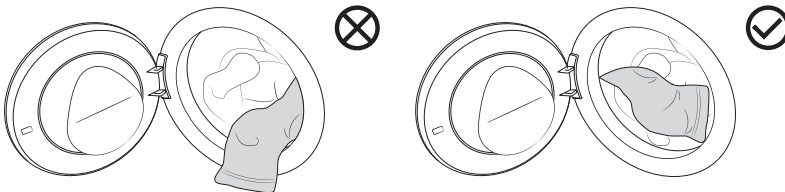

Programmes et fonctions

Panneau de commande

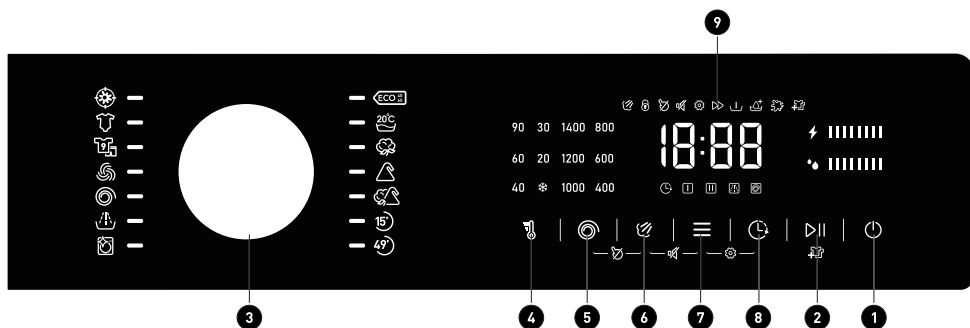











- 1** **Marche/Arrêt** ⏻
Permet de mettre l'appareil en marche et de l'éteindre.
- 2** **Démarrer/Pause** ▷||
Permet de démarrer un programme ou de le mettre en pause.
- 3** **Sélecteur de programme**
Tournez le bouton principal pour sélectionner le programme.
- 4** **Temp.** 🌡️
Permet de régler la température de lavage.
- 5** **Essorage** 🌀
Permet de régler la vitesse d'essorage.
- 6** **Vapeur** ☁️
Permet d'activer/de désactiver la fonction Vapeur du programme.
- 7** **Option** ≡
Appuyez sur cette touche pour choisir des fonctions supplémentaires.
- 8** **Fin différée** ⌚
Cette fonction vous permet de programmer le lavage quand vous le souhaitez.
- 9** **Écran**
Permet d'afficher la durée restante du programme, le délai de fin différée, les codes d'erreur et d'autres informations associées.
- 5 + 6** **Sécurité enfant** 🚫
Maintenez ces deux touches appuyées en même temps pour activer/désactiver la fonction Sécurité enfant.







- 6 + 7** **Silencieux**  Maintenez ces deux touches appuyées en même temps pour activer/désactiver la fonction Silencieux.

- 7 + 8** **Rappel de nettoyage**  Maintenez ces deux touches appuyées en même temps pour activer/désactiver la fonction Rappel de nettoyage.

Tableau des programmes

Mettez l'appareil en marche et tournez le bouton principal pour sélectionner le programme approprié (selon le type de linge et le degré de saleté). Pendant le fonctionnement de l'appareil, le bouton principal ne tournera pas automatiquement.

Programme	Charge maximale (kg)	Vitesse maximale (tr/min)	Description du programme
Éco 40~60 	9	1 400	Ce programme convient au lavage des vêtements en coton légèrement sales.
20 °C  (20 °C)	9	1 400	Ce programme convient au linge en coton légèrement sale et offre des performances de lavage respectueuses de l'environnement et économes en énergie grâce à un lavage à l'eau froide.
Coton  ( , 20 °C, 30 °C, 40 °C, 60 °C, 90 °C)	9	1 400	Ce programme convient au lavage de tissus en coton ou en lin moyennement ou très sales.
Synthétiques  ( , 20 °C, 30 °C, 40 °C, 60 °C)	4,5	1 400	Ce programme convient aux tissus synthétiques et aux tissus en coton moyennement sales.
Mixte  ( , 20 °C, 30 °C, 40 °C, 60 °C)	4,5	1 400	Ce programme convient aux tissus en coton et aux tissus synthétiques légèrement à moyennement sales.
Rapide 15'  ( , 20 °C, 30 °C, 40 °C)	1	800	Ce programme convient au lavage d'une petite quantité de linge ou de linge légèrement sale. Si vous changez le réglage par défaut, la durée de lavage sera plus longue.

Vitesse 49/30' ⁴⁹⁾ (*, 20 °C, 30 °C, 40 °C)	3,5	1 400	Ce programme est un programme de lavage intensif à cycle court, conçu pour les petites charges de vêtements très sales.
Nettoyage du tambour  (90 °C)	/	800	Ce programme sert à nettoyer le tambour et éliminer les résidus de lessive, ainsi que les bactéries qui s'accumulent et se développent lors des lavages à basses températures. N'ajoutez pas de lessive/d'adoucissant pour ce programme.
Rinçage + Essorage 	9	1 400	Ce programme permet d'effectuer de rincer et d'essorer le linge séparément. N'ajoutez pas de lessive pour ce programme.
Essorage Seul 	9	1 400	Ce programme permet d'essorer le linge séparément. N'ajoutez pas de lessive/d'adoucissant pour ce programme.
Laine  (*, 20 °C, 30 °C, 40 °C)	2	600	Ce programme convient au lavage des vêtements en laine non lavables en machine (consultez les consignes des étiquettes des vêtements).
Sports  (*, 20 °C, 30 °C, 40 °C)	3,5	1 000	Ce programme convient au lavage des vêtements de sport et des vêtements décontractés composés de tissus en microfibres.
Linge Bébé  (40 °C, 60 °C, 90 °C)	2	1 400	Ce programme convient au lavage des vêtements de bébé, des sous-vêtements, etc., en les stérilisant à des températures élevées. Il n'est pas recommandé d'ajouter d'adoucissant pour ce programme.
Anti-allergie  (60 °C)	2	1 400	Ce programme convient au lavage des vêtements résistant aux températures élevées et peu susceptibles de se décolorer. Il permet d'éliminer les allergènes tels que le pollen, les acariens, les parasites, etc. grâce à des températures élevées.

**REMARQUE :**

1. Température de l'eau : Sélectionnez la température de l'eau appropriée selon le programme de lavage choisi. Pour le lavage, respectez les étiquettes d'entretien des vêtements ou les consignes de leur fabricant pour éviter de les endommager.
2. La température réelle de l'eau peut différer de la température du programme stipulée.
3. Les résultats de test varient selon la pression de l'eau, la dureté de l'eau, la température de l'eau d'arrivée, la température ambiante, le type et la quantité de linge, le degré de saleté, la lessive utilisée, les variations de l'alimentation électrique et des autres options sélectionnées.
4. Si vous ajoutez trop de linge pendant le lavage, celui-ci pourrait être lavé moins efficacement, car l'appareil détecte initialement un poids plus faible et ajoute moins d'eau. Une quantité d'eau insuffisante peut également endommager le linge et la durée du lavage sera plus longue.
5. Nettoyage du tambour : Le tambour doit être vidé avant l'utilisation du programme Nettoyage du tambour. Il est recommandé de lancer ce programme au moins une fois par mois.
6. Pour le détartrage, utilisez un produit détartrant avec protection contre la corrosion (utilisez uniquement des produits détartrants non corrosifs et respectez leurs consignes d'utilisation). Lancez le programme «  » (ou un autre programme à température élevée) plusieurs fois pour éliminer les résidus de produit détartrant et terminer le détartrage. Il est recommandé d'effectuer un détartrage au moins une fois tous les six mois.
 - La charge maximale ou nominale s'applique au linge préparé conformément aux dispositions pertinentes de la norme CEI60456.
 - Pour de meilleures performances de lavage, nous vous recommandons de remplir le tambour sans dépasser les 2/3 de sa capacité et d'utiliser le programme Coton.

Réglages et fonctions supplémentaires

Les programmes disposent de réglages par défaut et certaines fonctions peuvent être modifiées par l'utilisateur. Vous pouvez ajuster les réglages en appuyant sur la touche de fonction correspondante (avant d'appuyer sur la touche « ▷|| »). Certains réglages ne peuvent pas être modifiés pour certains programmes. Les icônes de ces réglages ne seront alors pas allumées, et une alerte sonore retentira lorsque vous appuierez sur les touches correspondantes (voir « TABLEAU DE SÉLECTION DES FONCTIONS »). La plupart des fonctions peuvent être réglées en mode veille, c'est-à-dire avant le démarrage d'un programme. Après le démarrage du programme, la plupart des fonctions ne peuvent plus être modifiées.

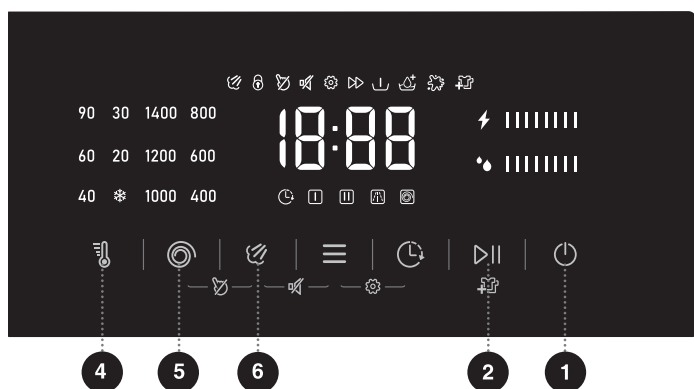

1 Marche/Arrêt

Permet de mettre l'appareil en marche et de l'éteindre.

Si vous devez arrêter un programme en cours, maintenez la touche «  » appuyée. En mode veille, une fois un programme terminé, si vous n'effectuez aucune opération pendant un certain temps, l'appareil s'éteindra automatiquement.

2 Démarrer/Pause

Permet de démarrer un programme ou de le mettre en pause.

L'appareil ne peut pas démarrer un programme si la porte n'est pas fermée ou si le verrou de porte n'est pas verrouillé.

4 Temp.

Cette fonction permet de changer la température du programme sélectionné.

Chaque programme dispose d'une température pré-réglée. Avant de démarrer le programme, appuyez sur cette touche pour faire défiler les réglages de température disponibles (* indique un lavage à froid).

La température de chauffage pouvant être réglée est différente selon les programmes.

5 Essorage

Cette fonction permet d'ajuster la vitesse d'essorage avant le démarrage du programme. Appuyez sur cette touche pour faire défiler les réglages de vitesse disponibles. Lorsque le voyant de vitesse est complètement éteint, l'appareil ne fait que vidanger l'eau et n'essore pas. Les réglages de vitesse d'essorage varient selon les programmes.

5 Vapeur

Cette fonction permet d'ajouter un programme de lavage à la vapeur.

Avant de démarrer le programme, appuyez sur cette touche. L'icône «  » s'allume et la fonction est alors activée. La même opération peut être effectuée pour désactiver cette fonction.

Certains programmes utilisent cette fonction par défaut et elle ne peut alors pas être annulée.

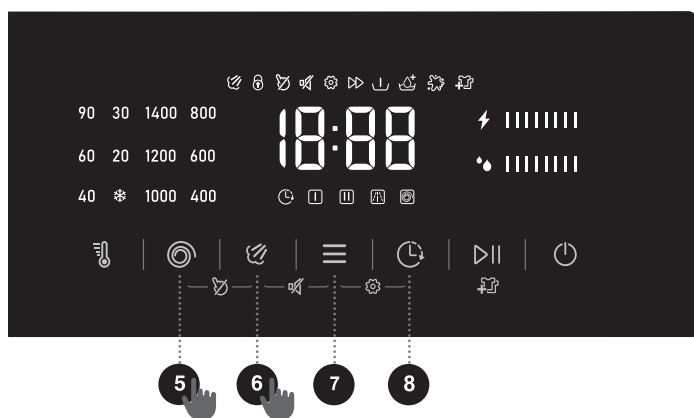

7

Option ≡

Appuyez sur cette touche pour sélectionner des fonctions supplémentaires pour le programme actuel. Appuyer une fois permet de définir une seule fonction. Une fois que vous avez sélectionné une fonction, l'icône correspondante s'allume ou clignote. Une fois que le programme a démarré, la fonction ne peut plus être modifiée.

Plus rapide ⏩

Cette fonction réduit le temps de lavage du programme, afin d'accélérer le processus de lavage. Pour les programmes avec pesée automatique, la sélection de cette fonction annulera la pesée automatique. Après l'annulation de la sélection, la pesée automatique reprendra.

Prélavage ⏴

Cette fonction ajoute une période de prélavage avant le lavage principal. Elle est généralement utilisée lorsque le linge est très sale. Lorsque vous sélectionnez la fonction de prélavage, veuillez ajouter de la lessive dans le compartiment pour prélavage du bac à lessive.

Rinçage Plus 🔄

Cette fonction augmente le nombre de rinçages pendant le programme. Lors de l'ajout d'un rinçage supplémentaire, le programme effectue un cycle de rinçage en plus avant l'ajout d'adoucissant et la durée totale du programme est augmentée en conséquence.

Intensif 🌀

Cette fonction augmente la durée du lavage intense et améliore l'effet de lavage.

8

Fin différée 

Cette fonction vous permet de programmer le lavage quand vous le souhaitez. Après la sélection du programme et des fonctions, réglez le délai. Appuyez sur cette touche pour activer le délai et appuyez à nouveau pour faire défiler les réglages disponibles. Le délai augmente d'1 heure chaque fois que vous appuyez. La durée maximale pouvant être sélectionnée est de 24 heures.



Le délai correspond à l'heure de fin du programme, en incluant la durée du programme entier. Il doit donc être d'une durée supérieure à la durée du programme.

Après avoir sélectionné le délai de fin différée, appuyez sur la touche «  » pour activer le processus de fin différée. Pendant le processus de fin différée, le temps restant avant la fin du programme est affiché à l'écran. Si la fonction de fin différée a été sélectionnée avant le début du programme, elle peut être annulée en sélectionnant un autre programme ou en appuyant sur la touche de fonction. Lorsque le programme a été lancé, si vous devez annuler la fonction de fin différée, vous devez éteindre l'appareil et le redémarrer.

5 + 6

Sécurité enfant 

Pour éviter que les enfants n'actionnent l'appareil de façon accidentelle et pour garantir leur sécurité, cet appareil est doté d'une fonction Sécurité enfant.

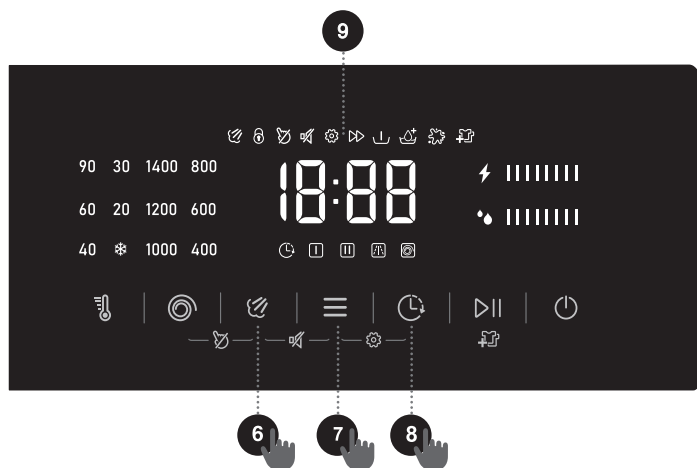

Maintenez les touches «  +  » appuyées en même temps. L'icône «  » s'allume et la fonction Sécurité enfant est alors activée. La même opération peut être effectuée pour désactiver la sécurité enfant. Une fois la fonction Sécurité enfant activée, toutes les touches à l'exception de la touche/du bouton Marche/Arrêt sont verrouillées. Une fois le programme terminé, la fonction Sécurité enfant est automatiquement annulée.



Silencieux 

Cette fonction désactive tous les sons à l'exception de la sonnerie de l'alarme et réduit le bruit.

6 + 7



Lorsque l'appareil est en mode veille, en pause ou en mode de fonctionnement, maintenez les touches «  +  » appuyées en même temps et l'icône Silencieux «  » s'allumera pour confirmer l'activation de la fonction Silencieux. Tous les sons de l'appareil sont désactivés à l'exception de la sonnerie de l'alarme. La même opération peut être effectuée pour désactiver la fonction Silencieux.

Rappel de nettoyage 



• Cette fonction est activée par défaut. Tous les 60 cycles de programme effectués, l'écran affiche le rappel de nettoyage « U01 » (qui clignote pendant 5 secondes) et l'icône de nettoyage «  » reste allumée.

Vous pouvez alors nettoyer le filtre de la pompe de vidange, le joint de porte, le filtre de la valve d'arrivée d'eau et le bac à lessive, puis lancer le programme «  » afin de terminer le nettoyage et le détartrage de l'appareil.

7 + 8

• Si vous ne souhaitez pas procéder au nettoyage, appuyez en même temps sur les touches «  +  » pendant 1 seconde pour annuler le rappel de nettoyage.

• Une fois le programme «  » terminé ou ce rappel annulé, le cycle de rappel est réinitialisé et le décompte des cycles recommence.

• Pour désactiver/activer la fonction de rappel de nettoyage de l'appareil de façon permanente : lorsque l'appareil est branché sur l'alimentation secteur et que le bouton est tourné sur un programme, quel qu'il soit, appuyez en même temps sur les touches «  +  » pendant 7 secondes. L'écran affiche alors « UoF », ce qui signifie que cette fonction est désactivée. Répétez cette opération pour que l'écran affiche « Uon » et que cette fonction soit activée.

Écran

Permet d'afficher la durée restante du programme, le délai de fin différée, les codes d'erreur et d'autres informations associées.

Description des icônes

9



Icône de porte verrouillée. Lorsque la porte est verrouillée, cette icône s'allume. Ne forcez alors pas la porte pour l'ouvrir, afin d'éviter des blessures.



Icône d'ajout de linge. Lorsque cette icône s'allume, cela signifie que vous pouvez ouvrir la porte pour ajouter du linge.

















Icône de consommation électrique. Affiche la consommation électrique estimée pour ce programme.



Icône de consommation d'eau. Affiche la consommation d'eau estimée pour ce programme.

Tableau de sélection des fonctions

Programme	Temp.	Essorage	Vapeur	Plus rapide	Prélavage	Rinçage Plus	Intensif	Fin différée	Sécurité enfant	Silencieux
Éco 40~60 	-	●	-	-	-	-	-	●	●	●
20 °C 	-	●	-	-	●	●	●	●	●	●
Coton 	●	●	●	●	●	●	●	●	●	●
Synthétiques 	●	●	●	●	●	●	●	●	●	●
Mixte 	●	●	-	●	●	●	●	●	●	●
Rapide 15' 	●	●	-	-	-	●	-	●	●	●
Vitesse 49/30' 	●	●	-	●	●	●	-	●	●	●
Nettoyage du tambour 	-	-	-	-	-	-	-	●	●	●
Rinçage + Essorage 	-	●	-	-	-	●	-	●	●	●
Essorage Seul 	-	●	-	-	-	-	-	●	●	●
Laine 	●	●	-	-	-	●	-	●	●	●
Sports 	●	●	-	-	●	●	●	●	●	●
Linge Bébé 	●	●	○	●	●	●	●	●	●	●
Anti-allergie 	-	●	○	-	●	●	●	●	●	●

● Cette fonction est facultative.

- Cette fonction n'est pas facultative.

○ Cette fonction est activée par défaut et ne peut pas être annulée.

Démarrage du programme

Sélectionnez le programme et les fonctions supplémentaires, et assurez-vous d'avoir ajouté la lessive dans le bac à lessive. Appuyez sur la touche «▶||» pour démarrer le programme.

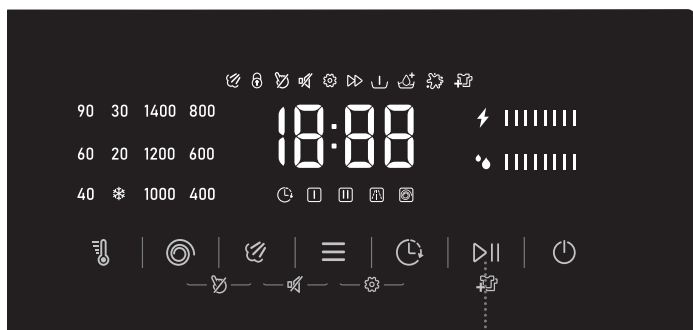

2

Une fois que vous avez appuyé sur la touche « ▶|| », les autres réglages ne peuvent pas être modifiés, à l'exception de l'activation/désactivation de « 🚰 » et de « 🔊 ».

Lorsque le programme démarre, si l'écran affiche « --- », cela signifie que le linge est en train d'être pesé.



REMARQUE :

Certains programmes détectent automatiquement le poids du linge avant le lavage et la durée de programme est alors automatiquement ajustée en conséquence.

Fin du programme

Lorsque le programme se termine, l'appareil émet un signal sonore et « End » s'affiche à l'écran. Si vous n'effectuez aucune opération pendant un certain temps, l'appareil s'éteindra automatiquement.

1. Coupez l'alimentation de l'appareil.
2. Coupez le robinet d'eau.
3. Débranchez le cordon d'alimentation de la prise.
4. Fermez la porte de l'appareil.
5. Retirez le linge du tambour.

Compteur d'utilisations

1. En mode d'arrêt, appuyez sur les touches « 🚰 » + « 🛠 » + « ⏻ » pour accéder au mode d'assistance après-vente.
2. Le nombre de cycles de fonctionnement s'affiche.
3. Appuyez sur « 🛠 » pour passer d'un cycle à l'autre ou d'un code d'erreur à l'autre.
4. Lors de la recherche de codes d'erreur, appuyez sur « 🚰 » pour passer à la page précédente et sur « 🕒 » pour passer à la page suivante.
5. Appuyez sur la touche « ⏻ » pendant 3 secondes pour quitter le mode de recherche.

Interruptions et modifications du programme

Procédure d'interruption

Pour interrompre ou annuler un programme en cours, vous devez éteindre l'appareil.

Changement de programme

Si vous voulez changer le programme en cours, vous devez d'abord éteindre l'appareil. Après sa remise en marche, sélectionnez à nouveau le programme et les fonctions supplémentaires et appuyez sur la touche «▷||» pour lancer le programme.

Mise en pause du programme

Vous pouvez appuyer sur la touche «▷||» pour mettre en pause le programme en cours à tout moment. Lorsque la durée restante du programme clignote à l'écran, cela signifie que le programme est en pause. Si les conditions suivantes sont remplies, le verrou de porte sera déverrouillé et la porte de l'appareil pourra être ouverte.

1. La température dans le tambour doit être appropriée ;
2. Le niveau d'eau dans le tambour doit être inférieur à une certaine valeur.

Pour que le programme reprenne, veuillez d'abord fermer la porte, puis appuyer sur la touche «▷||». Le programme de lavage est mis en pause et redémarré et le programme continue au point où il a été interrompu. Le programme d'essorage est mis en pause et redémarré et le programme reprend au début du cycle d'essorage.

Ajout de linge

Si vous devez ajouter du linge en cours de programme, appuyez sur la touche «▷||» pour mettre en pause le programme. La durée restante du programme clignotera à l'écran et l'icône «⏸» s'éteindra (l'icône «⏸» s'allumera). Vous pouvez alors ouvrir la porte pour ajouter du linge. Si l'icône «⏸» ne s'éteint pas, cela signifie que les conditions d'ouverture de la porte ne sont pas remplies et que vous ne pouvez pas ajouter de linge.



REMARQUE :

Si vous ajoutez une quantité de linge supplémentaire trop importante pendant le lavage et que la quantité d'eau n'est pas suffisante, les résultats de lavage seront médiocres, car l'appareil calcule la quantité d'eau utilisée selon le poids du linge initialement ajouté. Une quantité d'eau insuffisante peut également endommager le linge (à cause de la friction) et la durée de lavage sera plus longue.

Problème

En cas de défaillance de l'appareil, le programme sera interrompu.

Si c'est le cas (voir « CODES D'ERREUR ET GUIDE DE DÉPANNAGE »), l'appareil émettra une alarme avec un voyant lumineux et un bip, et le code d'erreur (FXX) s'affichera à l'écran.

Coupure de courant

En cas de coupure de courant (panne), le programme de lavage sera interrompu. Une fois le courant rétabli, le programme reprendra au point où il a été interrompu.



S'il reste de l'eau dans l'appareil après une panne de courant, n'ouvrez pas la porte avant d'avoir vidangé manuellement l'eau à l'aide du filtre de la pompe à vidange.

Ouverture d'urgence de la porte

S'il n'est pas possible d'ouvrir la porte à cause d'une raison spécifique, telle qu'une panne de courant, veuillez utiliser le levier du verrou de porte situé au niveau du couvercle de la porte de la pompe pour ouvrir la porte en urgence.



REMARQUE :

- Veuillez ne pas utiliser cette fonction lorsque l'appareil fonctionne correctement.
- Avant d'utiliser cette fonction, assurez-vous que le tambour interne a arrêté de tourner, que la température de l'eau n'est pas élevée et que le niveau d'eau est inférieur au port d'arrivée d'eau pour éviter tout danger. Si le niveau d'eau est trop élevé, vidangez l'eau via le tuyau de vidange (le cas échéant) ou en dévissant lentement le filtre de la pompe de vidange.
- Méthode : Ouvrez le couvercle de la porte de la pompe de vidange, utilisez l'outil pour tirer le levier de verrou de porte vers le bas, puis ouvrez la porte (comme illustré sur le schéma). Après avoir ouvert la porte, veuillez immédiatement remettre le levier de verrou de porte en place.



Tableau de consommation classique

- Le programme Éco 40~60 peut laver du linge en coton normalement sale, pouvant être lavé à environ 40 °C à 60 °C, au cours d'un même cycle. Ce programme est utilisé pour déterminer la conformité de l'appareil à la législation de l'UE en matière d'éco-conception.
- La consommation électrique en mode d'arrêt est de 0,49 W.
- Les programmes les plus efficaces en termes de consommation énergétique sont généralement ceux qui utilisent des températures plus basses et durent plus longtemps.
- Charger un lave-linge domestique jusqu'à la capacité indiquée par le fabricant pour les programmes respectifs contribuera à économiser de l'eau et de l'électricité.
- Utilisez correctement la lessive, les adoucissants et autres additifs. N'ajoutez pas de quantité excessive de lessive. Cela pourrait nuire aux résultats de lavage.
- L'appareil doit être nettoyé de façon périodique, en respectant la fréquence de nettoyage optimale et en prenant des mesures de prévention et d'élimination du calcaire régulières.
- Le bruit et la teneur en humidité restante dépendent de la vitesse d'essorage : plus la vitesse d'essorage est élevée pendant l'essorage, plus le bruit sera élevé et moins il y aura d'humidité restante.
- Les informations sur le produit et le code QR sont disponibles sur l'étiquette de consommation d'énergie. Les informations relatives à l'enregistrement du produit peuvent être obtenues en scannant le code QR.
- Informations sur les programmes standard :

Programme	Température sélectionnée (°C)	Capacité nominale (kg)	Température maximale du tambour (°C)	Durée du programme (h:min)	Consommation d'énergie (kWh/cycle)	Consommation d'eau (litres/cycle)	Teneur en humidité restante (%)	Vitesse maximale atteinte (tr/minute)
Éco 40-60, charge pleine	-	9,0	30	3:48	0,535	55,0	53,90	1 400
Éco 40-60, demi-charge	-	4,5	28	2:54	0,325	40,0	53,90	1 400
Éco 40-60, quart de charge	-	2,5	24	2:20	0,195	31,0	53,90	1 400
20 °C	20	9,0	20	1:50	0,210	95,0	55,00	1 400
Coton	60	9,0	56	3:38	1,900	118,0	55,00	1 400
Synthétiques	40	4,5	40	2:19	0,910	75,0	35,00	1 400
Rapide	20	1,0	20	0:15	0,037	20,0	75,00	800

Les valeurs fournies pour les programmes autres que le programme Éco 40-60 sont données à titre indicatif uniquement.

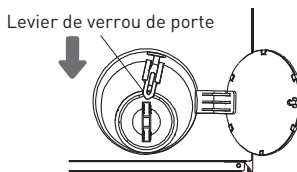

REMARQUE :

- La charge maximale ou nominal s'applique au linge préparé conformément à la norme CEI 60456.
- **En raison de différences en termes de type de linge, de quantité de linge, d'essorage, de variation de l'alimentation électrique et de température et humidité ambiantes, la durée du programme et les valeurs de consommation électrique mesurées par l'utilisateur final peuvent différer de celles indiquées dans le tableau.**
- Nous nous réservons le droit d'apporter des changements aux consignes d'utilisation.

Recommandations d'utilisation

- Lors du premier lavage de vêtements colorés, lavez-les séparément en fonction de leur couleur.
- Lavez le linge très sale en petites quantités en ajoutant plus de lessive en poudre ou un cycle de pré-lavage (si disponible). Appliquez un détachant spécialement conçu à cet effet sur les taches tenaces avant le lavage. Nous vous recommandons de consulter la partie « Conseils d'élimination des taches ».
- Si vous lavez fréquemment du linge à basses températures avec de la lessive liquide, des bactéries pourraient se développer et entraîner la formation d'odeurs dans l'appareil. Pour éviter ces odeurs, nous vous recommandons de lancer le programme «  » (ou tout autre programme à température élevée) de temps en temps.
- Nous vous recommandons d'éviter de laver de très petites quantités de linge, car cela entraînera une consommation d'énergie excessive et des performances médiocres.

- Dépliez le linge plié ou séparez le linge enchevêtré avant de le placer dans le tambour.
- Utilisez uniquement des lessives destinés à cet appareil.
- Si la dureté de l'eau dépasse 14 dH, il est nécessaire d'utiliser un adoucisseur d'eau. Les dommages causés au système de chauffage en raison d'une utilisation incorrecte des adoucisseurs d'eau ne sont pas couverts par la garantie. Vérifiez les informations concernant la dureté de l'eau auprès de votre compagnie des eaux ou autorités locales.
- L'utilisation de produits blanchissants à base de chlore n'est pas recommandée, car ils peuvent endommager le système de chauffage.
- Si vous utilisez un produit détartrant, un produit blanchissant/de l'eau de Javel ou une teinture, veillez à utiliser uniquement le type adapté pour une utilisation dans cet appareil.
- N'utilisez pas de solvants ou de produits chimiques similaires (par exemple, des diluants, de la térébenthine, de l'essence).
- N'ajoutez pas d'amas de lessive en poudre durcie dans le bac à lessive, car cela pourrait bloquer les tuyaux à l'intérieur de l'appareil.
- La lessive liquide ou en poudre doit être ajoutée en fonction des instructions du fabricant, de la température de lavage et du programme sélectionné.
- Lors de l'utilisation de produits de soin du linge liquides et concentrés, nous vous recommandons de les diluer dans de l'eau pour éviter un blocage du tuyau d'évacuation du bac à lessive.
- La lessive liquide convient aux programmes de lavage sans cycle de prélavage.
- Faites attention à ne pas mélanger lessive et adoucissant.
- Il y a moins d'humidité résiduelle sur le linge avec des vitesses d'essorage élevées. Par conséquent, le séchage en sèche-linge sera plus économique et plus rapide.

Conseils d'élimination des taches

Avant d'utiliser des produits détachants spécialement conçus à cet effet, essayez d'utiliser des méthodes naturelles qui ne nuisent pas à l'environnement sur les taches plus faciles à éliminer. Cependant, un traitement rapide facilitera l'élimination des taches !

Éliminez les taches en rinçant la zone à l'eau froide (tiède), mais n'utilisez jamais d'eau chaude !

Taches	Élimination des taches
Boue	<ul style="list-style-type: none"> • Lorsque la tache est sèche, grattez-la pour retirer la saleté du linge avant de le laver en machine. En cas de tache tenace, imbibe-la d'un produit détachant enzymatique avant le lavage. Si la tache part facilement, lavez le linge avec de la lessive liquide ou en poudre et de l'eau avant le lavage.
Anti-transpirant	<ul style="list-style-type: none"> • Avant le lavage en machine, appliquez de la lessive liquide sur le linge. • Appliquez un produit détachant sur les taches tenaces. Vous pouvez sinon utiliser un produit blanchissant oxygéné pour le lavage.
Thé	<ul style="list-style-type: none"> • Rincez ou faites tremper le linge dans de l'eau froide et ajoutez un produit détachant si nécessaire.

Chocolat	<ul style="list-style-type: none"> Rincez ou faites tremper le linge dans de l'eau savonneuse tiède. Appliquez ensuite du jus de citron et rincez.
Encre	<ul style="list-style-type: none"> Avant le lavage en machine, appliquez un produit détachant sur la tache. Vous pouvez également utiliser de l'alcool dénaturé. Retournez le linge et placez du papier essuie-tout sous la tache. Utilisez de l'alcool au dos de la tache. Après ce processus, rincez bien le linge.
Feutre	<ul style="list-style-type: none"> Diluez de l'amidon dans de l'eau et badigeonnez-en la tache. Une fois l'amidon séché, grattez-le avec une brosse. Ensuite, placez le linge dans l'appareil pour le laver.
Bébé (urine, boue, taches d'aliments)	<ul style="list-style-type: none"> Avant le lavage en machine, laissez tremper les taches dans de l'eau tiède pendant au moins une demi-heure. Pour une élimination plus facile des taches, ajoutez un produit détachant enzymatique.
Herbe	<ul style="list-style-type: none"> Avant le lavage en machine, laissez tremper le linge dans une solution de produit détachant enzymatique. Les taches d'herbe peuvent également être éliminées par un trempage (d'environ 1 heure) dans du jus de citron ou du vinaigre distillé dilués.
Œuf	<ul style="list-style-type: none"> Laissez tremper le linge dans une solution de produit détachant enzymatique. Faites tremper dans de l'eau froide pendant au moins 30 minutes, ou quelques heures en cas de taches tenaces. Ensuite, lavez le linge en machine.
Café	<ul style="list-style-type: none"> Laissez tremper le linge dans de l'eau salée. Si la tache est ancienne, faites tremper le linge dans un mélange de glycérine, d'ammoniaque et d'alcool.
Cire pour chaussures	<ul style="list-style-type: none"> Badigeonnez la tache d'huile de cuisson, puis rincez.
Sang	<ul style="list-style-type: none"> Tache de sang frais : rincez le linge à l'eau froide et lavez-le en machine. Tache de sang séché : laissez tremper le linge dans une solution de produit détachant enzymatique. Ensuite, lavez le linge en machine. Si la tache ne disparaît pas, essayez de l'éliminer avec un produit blanchissant adapté à votre linge.
Colle, chewing-gum	<ul style="list-style-type: none"> Placez le linge dans un sac, que vous mettez ensuite au congélateur jusqu'à ce que la tache durcisse. Retirez-la ensuite avec un couteau peu tranchant. Diluez la tache avec un produit détachant pour pré-lavage et rincez bien. Enfin, lavez le linge en machine.
Maquillage	<ul style="list-style-type: none"> Utilisez un produit détachant pour le pré-lavage, puis lavez en machine.

Beurre	<ul style="list-style-type: none">• Avant le lavage en machine, appliquez un produit détachant sur le linge. Rincez ensuite à l'eau chaude (à la température maximale possible pour le tissu).
Lait	<ul style="list-style-type: none">• Laissez tremper le linge dans une solution de produit détachant enzymatique. Faites tremper pendant au moins 30 minutes, ou quelques heures en cas de taches tenaces. Ensuite, lavez le linge en machine.
Jus de fruits	<ul style="list-style-type: none">• Badigeonnez la tache avec un mélange de sel et d'eau. Laissez agir pendant un moment, puis rincez. Vous pouvez appliquer du bicarbonate de soude, du vinaigre distillé ou du jus de citron sur la tache avant le lavage en machine. Pour les taches anciennes, utilisez de la glycérine. Au bout de 20 minutes, rincez avec de l'eau froide. Enfin, lavez le linge en machine.
Vin	<ul style="list-style-type: none">• Laissez tremper le linge dans de l'eau froide pendant au moins 30 minutes. Utilisez également un produit détachant. Ensuite, lavez le linge en machine.
Cire	<ul style="list-style-type: none">• Placez le linge au congélateur jusqu'à ce que la cire durcisse. Grattez ensuite la cire durcie. Retirez le restant de cire en plaçant du papier essuie-tout sur la tache, puis chauffez-le avec un fer à repasser jusqu'à ce que le papier absorbe la cire.
Transpiration	<ul style="list-style-type: none">• Avant le lavage en machine, frottez soigneusement de la lessive liquide sur la tache.
Chewing-gum	<ul style="list-style-type: none">• Placez le linge au congélateur jusqu'à ce que le chewing-gum durcisse. Ensuite, lavez le linge en machine.

Entretien et nettoyage



Un entretien régulier permet de prolonger la durée de vie utile de l'appareil. Avant l'entretien, assurez-vous de couper l'alimentation et de fermer le robinet.



ATTENTION :

Les enfants ne doivent pas effectuer d'opérations d'entretien de cet appareil sans surveillance.

Nettoyage du bac à lessive



REMARQUE :

Nettoyez régulièrement le bac à lessive.

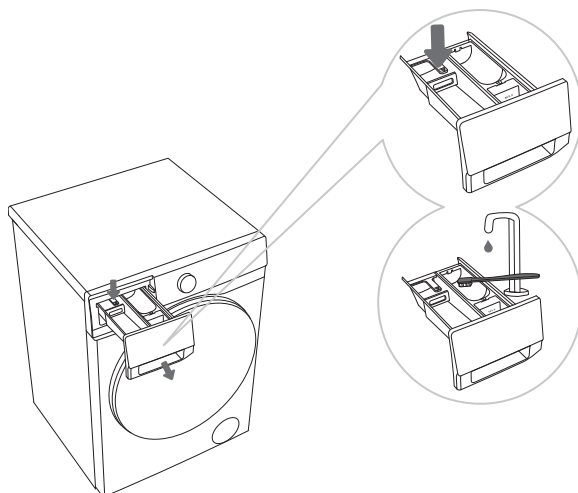

1. Enfoncez la petite languette située dans le bac à lessive pour retirer ce dernier. (Voir la position indiquée par la flèche sur le schéma.)
2. Nettoyez le bac à lessive à l'aide d'une brosse et rincez-le à l'eau du robinet, puis essuyez-le. Retirez également tous les

résidus de détergent du fond du logement. Remettez le tout en place.

**REMARQUE :**

- Le type de bac varie selon les modèles.
- Ne passez pas le bac à lessive au lave-vaisselle pour le nettoyer.

Nettoyez le tuyau d'arrivée d'eau, le compartiment extérieur du bac à lessive et le joint de porte en caoutchouc.

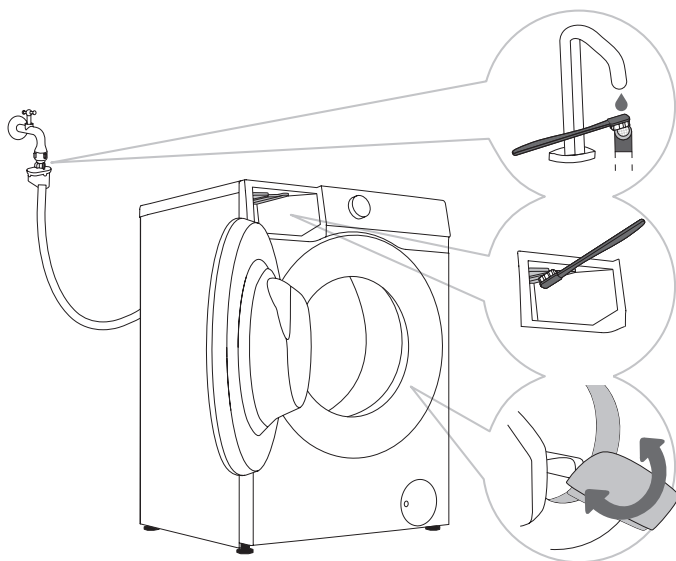

1. Nettoyez régulièrement le filtre du tuyau d'arrivée d'eau.
2. Veuillez utiliser une brosse pour nettoyer le compartiment extérieur du bac à lessive, en particulier l'embout de la partie supérieure du compartiment extérieur dans le bac à lessive.
3. Après chaque lavage, essuyez le joint de porte en caoutchouc pour prolonger sa durée de vie utile. Après un lavage, veuillez laisser la porte de l'appareil légèrement entrouverte pour éliminer l'humidité, puis fermez-la pour éviter la formation de moisissure sur le joint de porte.

Nettoyage du filtre de la pompe



REMARQUE :

- De l'eau peut couler lors du nettoyage du filtre de la pompe. Il est donc recommandé de placer une serviette absorbante au sol.
- Assurez-vous que l'eau a refroidi avant de la laisser couler de l'appareil.

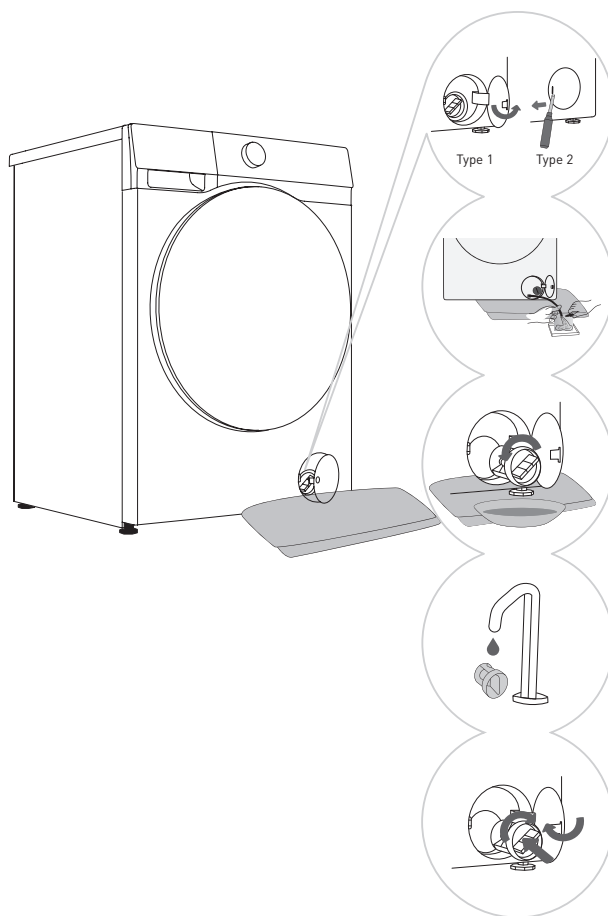

1. Ouvrez le couvercle du filtre de la pompe. Type 1 : Appuyez sur le couvercle du filtre de la pompe pour qu'il s'ouvre. Type 2 : Utilisez un outil adapté (tournevis plat ou similaire) pour ouvrir le couvercle du filtre de la pompe. (Le type varie en fonction du modèle.)
2. Placez une serviette sous le couvercle du filtre. Si l'appareil est équipé d'un tuyau de vidange, placez l'extrémité du tuyau dans un récipient. Faites tourner le bouchon du tuyau de vidange jusqu'à le débloquer, puis retirez-le pour laisser l'eau s'écouler naturellement. Remettez ensuite le bouchon du tuyau de vidange en place. S'il n'y a pas de tuyau de vidange, placez un récipient sous le filtre de la pompe. (Le type varie en fonction du modèle.)
3. Faites doucement tourner le filtre de la pompe dans le sens inverse des aiguilles d'une montre. Sortez le filtre de la pompe pour laisser l'eau s'écouler lentement.
4. Nettoyez le filtre de la pompe à l'eau courante.
5. Remettez le filtre de la pompe en place comme illustré sur le schéma et vissez-le en le faisant tourner dans le sens des aiguilles d'une montre. Pour une étanchéité optimale, la surface du joint du filtre doit être propre.

**REMARQUE :**

- Le filtre de la pompe doit être nettoyé régulièrement, notamment après le lavage de linge très laineux ou très vieux.
- Nettoyez également le filtre de la pompe si l'appareil ne peut pas lancer le cycle d'essorage ou s'il y a des débris dans la pompe (boutons, pièces, barrettes ou pinces à cheveux, etc.).
- N'ouvrez pas le filtre de la pompe lorsque l'appareil est en fonctionnement. Ne faites pas fonctionner l'appareil avant que le filtre de la pompe ne soit fermement remis en place, afin d'éviter des fuites ou des dysfonctionnements.

Nettoyage du filtre d'arrivée d'eau

Vérifiez et nettoyez régulièrement le filtre d'arrivée d'eau.

Nettoyez immédiatement le filtre d'arrivée d'eau si le débit d'arrivée d'eau est faible.

La procédure est la suivante :

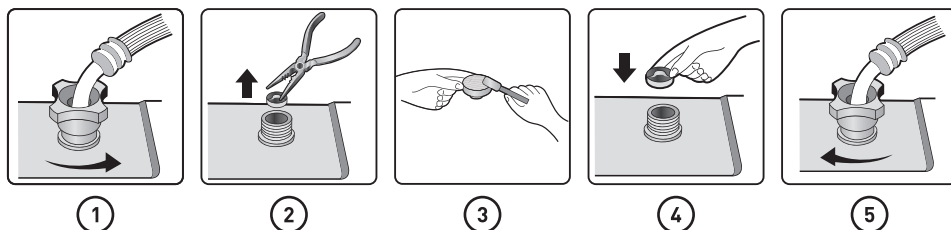

1. Fermez le robinet d'eau et dévissez le tuyau d'arrivée d'eau.
2. Retirez le filtre d'arrivée d'eau.
3. Nettoyez le filtre d'arrivée d'eau.
4. Remettez le filtre d'arrivée d'eau en place.
5. Raccordez le tuyau d'arrivée d'eau. Ouvrez le robinet d'eau et assurez-vous qu'il n'y a pas de fuites au niveau du raccord.



REMARQUE :

Le filtre d'arrivée d'eau collecte les impuretés et les sédiments de l'eau d'alimentation. Il est recommandé de le nettoyer au moins tous les six mois, ou plus fréquemment si votre eau est dure ou si vous remarquez une accumulation de calcaire.

Nettoyage de l'extérieur de l'appareil



Débranchez toujours l'appareil de la prise secteur avant de le nettoyer.

**ATTENTION :**

- Nettoyez l'extérieur de l'appareil et l'écran à l'aide d'un chiffon en coton doux humidifié avec de l'eau. Utilisez ensuite un chiffon doux et sec pour essuyer et sécher l'appareil.
- N'utilisez pas de solvants ou d'agents de nettoyage susceptibles d'endommager l'appareil (veuillez respecter les recommandations et avertissements fournis par les fabricants des produits de nettoyage).
- Nettoyez la porte de l'appareil avec un chiffon humidifié, puis essuyez-le et séchez-le avec un chiffon doux et sec.

**REMARQUE :**

N'utilisez pas trop d'eau pour nettoyer l'appareil.

Guide de dépannage

Cet appareil possède un certain nombre de fonctions de sécurité automatiques détectant les erreurs et permettant de prendre des mesures de sécurité en temps voulu.

Ces erreurs sont généralement mineures et peuvent être corrigées rapidement.

Si l'appareil ne fonctionne pas normalement, un message d'erreur s'affichera à l'écran. Veuillez vous reporter au message d'avertissement pour prendre les mesures appropriées.

Si les solutions de dépannage recommandées ne permettent pas de résoudre le problème, veuillez contacter le service après-vente.

L'utilisateur assume la pleine responsabilité des conséquences découlant de réparations effectuées par ses soins ou par des personnes non agréées.

Problème	Mesures recommandées
<p>L'appareil ne se met pas en marche.</p>	<ul style="list-style-type: none"> • Vérifiez que le cordon d'alimentation est branché sur la prise et que la prise fonctionne correctement (en la testant avec un autre appareil). • Vérifiez que la porte est correctement fermée. • Vérifiez que vous avez bien appuyé sur la touche «▷ ». <p>L'appareil s'arrête pendant une utilisation normale.</p> <ul style="list-style-type: none"> • Vérifiez que la porte est correctement fermée. Fermez la porte et appuyez sur la touche «▷ ». • Vérifiez s'il y a une formation excessive de mousse. L'appareil peut mettre le programme en pause pour éliminer la mousse. Une fois la mousse éliminée, l'appareil reprendra automatiquement son fonctionnement normal. • Vérifiez si la protection de sécurité s'est activée.
<p>Le temps affiché au début du programme augmente ou diminue.</p>	<p>Il s'agit d'un ajustement adaptatif de l'appareil en fonction des facteurs influant sur le temps de lavage.</p> <ul style="list-style-type: none"> • Excès de mousse ; • Déséquilibre causé par des articles volumineux ; • Temps de chauffage augmenté en raison d'une température basse de l'eau entrante. <p>En raison de ces facteurs, le temps restant affiché est recalculé et mis à jour en conséquence (si l'appareil procède à un ajustement de l'équilibre, le temps affiché reste inchangé).</p> <p>En outre, l'appareil détecte la charge pendant le remplissage d'eau et ajuste le temps du programme en conséquence (commande floue).</p>
<p>Il y a des résidus de détergent ou d'autres additifs dans le bac à lessive après le lavage.</p>	<ul style="list-style-type: none"> • Vérifiez que le bac à lessive est correctement inséré et veillez à le maintenir propre. • Vérifiez que la pression de l'eau est normale et que le filtre d'arrivée d'eau n'est pas obstrué (voir le chapitre « ENTRETIEN ET NETTOYAGE »).
<p>Il y a des odeurs dans l'appareil.</p>	<ul style="list-style-type: none"> • Les odeurs peuvent être dues aux matériaux en caoutchouc présents à l'intérieur de l'appareil. Cette odeur de caoutchouc s'estompera au bout de quelques utilisations.

Problème	Mesures recommandées
Il y a des sons/bruits anormaux pendant le lavage.	<ul style="list-style-type: none"> • Des corps étrangers, tels que des clés, des pièces ou des épingles, sont peut-être tombés dans le tambour. Arrêtez l'appareil et vérifiez s'il y a des corps étrangers dans le tambour. Si le bruit persiste après le redémarrage, veuillez contacter le service après-vente. • Le linge est peut-être mal réparti dans le tambour. Mettez le programme en pause, déverrouillez la porte et répartissez mieux le linge.
Il y a de fortes vibrations pendant l'essorage.	<ul style="list-style-type: none"> • Vérifiez que l'appareil est à niveau et que les quatre pieds sont bien en contact avec le sol. • Vérifiez que les vis/tiges de transport ont été retirées. Les vis/tiges de transport doivent être retirées avant d'utiliser l'appareil. • Vérifiez que tous les supports en mousse ont été retirés du dessous de l'appareil.
L'essorage n'est pas efficace.	<p>Cet appareil possède un système de détection et de correction des déséquilibres. Après avoir détecté un déséquilibre causé par des articles lourds (p. ex. un peignoir) et effectué plusieurs tentatives d'essorage, le système réduit automatiquement la vitesse d'essorage ou arrête même l'essorage afin de protéger l'appareil.</p> <ul style="list-style-type: none"> • Si le linge est toujours très humide après l'essorage, retirez-le du tambour, secouez-le pour séparer les articles, puis sélectionnez à nouveau le programme d'essorage. • Un excès de mousse peut nuire au résultat de l'essorage. Assurez-vous d'utiliser une quantité appropriée de détergent peu moussant. • Vérifiez si la vitesse d'essorage est réglée sur « 0 » ou « Pas d'essorage ».

Problème**Il y a une fuite d'eau.****Mesures recommandées**

- Il y a une fuite au niveau du tuyau d'arrivée d'eau. Vérifiez le raccordement entre le robinet et le raccord du tuyau d'arrivée d'eau à la recherche d'une éventuelle fuite. En cas de fuite, enroulez du ruban d'étanchéité autour de l'extrémité du robinet ou remplacez le robinet. Il est recommandé de vérifier le raccordement entre le raccord du tuyau d'arrivée d'eau et la valve d'arrivée d'eau pour garantir qu'il est bien serré. Serrez le raccord pour éviter les fuites.
- Il y a une fuite au niveau du tuyau de vidange. Pour les modèles avec vidange par le haut, les clips du tuyau de vidange ne doivent pas être retirés, car cela entraînerait une vidange continue de l'eau.
- Il y a une fuite au niveau du bac à lessive. Le bac à lessive n'est pas correctement fermé. Poussez la poignée pour bien fermer le bac à lessive.
- Il y a une fuite au niveau du joint de la porte. Vérifiez la présence de corps étrangers sur le joint de la porte et nettoyez-le si nécessaire.

Le linge est froissé.

- Le linge n'est pas sorti immédiatement du tambour. Une fois le cycle de lavage terminé, sortez immédiatement le linge du tambour.
- L'appareil est trop chargé. Le tambour ne doit pas être complètement rempli de linge et la porte doit se fermer facilement.
- La vitesse d'essorage est trop élevée. Réglez une vitesse d'essorage adaptée au type de linge.





**REMARQUE :**

La garantie ne couvre pas les erreurs ou défaillances résultant de facteurs externes (foudre, pannes de courant, catastrophes naturelles, etc.).

Codes d'erreur et guide de dépannage

Si l'appareil fonctionne normalement et que les codes d'erreur suivants sont affichés, cela peut ne pas indiquer une erreur. Veuillez consulter les CODES D'ERREUR pour les mesures à prendre.

Problème/Erreur	Description	Que faire ?
F01	<ul style="list-style-type: none"> Problème de remplissage d'eau 	<p>Effectuez les vérifications suivantes :</p> <ul style="list-style-type: none"> Le robinet d'eau est-il ouvert ? La pression est-elle trop basse ? Le tuyau d'arrivée d'eau est-il pincé ? Le filtre d'arrivée d'eau est-il bouché ? Le tuyau d'arrivée d'eau est-il gelé ? <p>Une fois les vérifications et le dépannage effectués, appuyez sur la touche «▷ » pour reprendre l'utilisation.</p>
F03	<ul style="list-style-type: none"> Problème d'évacuation d'eau 	<p>Effectuez les vérifications suivantes :</p> <ul style="list-style-type: none"> Le tuyau d'évacuation d'eau est-il pincé ? De l'eau coule-t-elle par le tuyau ? Le filtre du tuyau d'évacuation est-il obstrué ? Le tuyau d'évacuation d'eau est-il gelé ? <p>Une fois les vérifications et le dépannage effectués, appuyez sur la touche «▷ » pour reprendre l'utilisation.</p>
F24	<ul style="list-style-type: none"> Débordement 	<ul style="list-style-type: none"> Mettez le programme en pause et redémarrez-le. Si l'appareil continue de déborder, fermez le robinet d'eau et faites appel à un technicien de réparation.
F13	<ul style="list-style-type: none"> Problème de verrouillage de la porte 	<ul style="list-style-type: none"> La porte est fermée, mais elle ne se verrouille pas. Éteignez l'appareil et rallumez-le. Redémarrez ensuite le programme de lavage. Si le problème persiste, faites appel à un technicien de réparation.

Problème/Erreur	Description	Que faire ?
F14	<ul style="list-style-type: none"> • Problème de déverrouillage de la porte 	<ul style="list-style-type: none"> • La porte est fermée, mais elle ne se déverrouille pas. • Éteignez l'appareil, puis rallumez-le. Si le problème persiste, faites appel à un technicien de réparation.
Autres	<ul style="list-style-type: none"> • Problème de module électronique 	<ul style="list-style-type: none"> • Éteignez l'appareil, puis rallumez-le. Redémarrez le programme de lavage. • Si le problème persiste, faites appel à un technicien de réparation.
Unb	<ul style="list-style-type: none"> • Alerte de déséquilibre 	<p>L'alerte de déséquilibre peut être résolue grâce aux méthodes suivantes :</p> <ul style="list-style-type: none"> • Enchevêtrement de linge Si le linge est enchevêtré, commencez par éteindre l'appareil, ouvrez la porte, secouez le linge pour le séparer, puis remettez le linge dans le tambour. Ensuite, fermez la porte et sélectionnez à nouveau le programme «  ». • Linge trop léger Éteignez l'appareil, ouvrez la porte et ajoutez du linge supplémentaire (ou une ou deux serviettes). Ensuite, fermez la porte et sélectionnez à nouveau le programme «  ».
U01	<ul style="list-style-type: none"> • Rappel de nettoyage 	<ul style="list-style-type: none"> • Tous les 60 cycles de programme effectués, l'écran affiche le rappel de nettoyage « U01 » (qui clignote pendant 5 secondes). Vous pouvez alors nettoyer le filtre de la pompe de vidange, le joint de porte, le filtre de la valve d'arrivée d'eau et le bac à lessive, puis lancer le programme «  » afin de terminer le nettoyage de l'appareil. Une fois le programme «  » terminé, le cycle de rappel est réinitialisé et le décompte des cycles recommence.



Bedankt!

Proficiat met uw keuze voor een product van VALBERG. De selectie en de testen van de toestellen van VALBERG gebeuren volledig onder controle en supervisie van ELECTRO DEPOT. We staan garant voor de kwaliteit van de toestellen van VALBERG, die uitmunten in hun eenvoudig gebruik, hun betrouwbare werking en hun onberispelijke kwaliteit.

ELECTRO DEPOT beveelt de VALBERG toestellen aan en is ervan overtuigd dat u uiterst tevreden zal zijn bij elk gebruik van het toestel. Welkom bij ELECTRO DEPOT.

Bezoek onze website: www.electrodepot.be



ELECTRO DEPOT

90

NL

A

**Overzicht van het
toestel**

Onderdelen
Technische specificaties

B

**Gebruik van het
toestel**

Installatie en aansluiting
Programma's en functies

C

**Reiniging en
onderhoud**

Onderhoud en reiniging
Probleemoplossing
Foutcodes en probleemoplossing

Onderdelen

- A** Regeleenheid
- B** Programmakeuzeknop
- C** Wasmiddellade
- D** Deur
- E** Pompfilterafdekking
- F** Watertoevoerslang
- G** Snoer
- H** Waterafvoerslang
- I** Transportbouten/-stangen
- J** Stelvoetjes

**OPMERKING:**

De illustraties in deze handleiding dienen uitsluitend ter illustratie. Door productverbeteringen en uitbreiding van de serie kunnen het uiterlijk, de kleur en de functionele onderdelen van het geleverde product afwijken van de afbeeldingen in deze handleiding. Raadpleeg het werkelijke product.

Technische specificaties

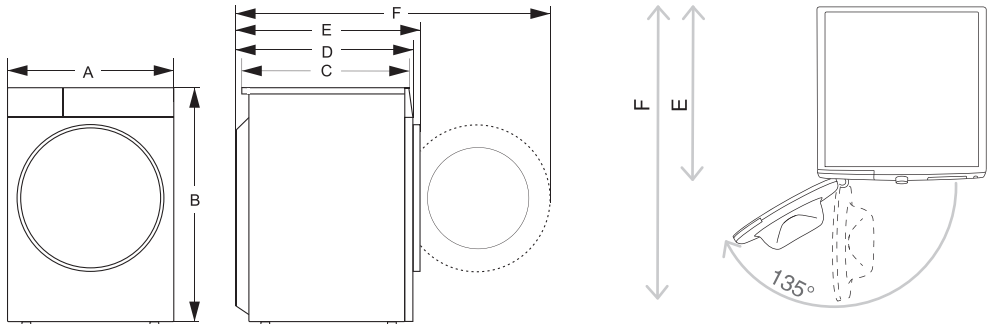

E = diepte van apparaat
F = Diepte met deur open

Model:	10011550 - WF 914 A-30 F W180C
Maximale belading:	9 kg
Nettogewicht:	63 kg
Nominale spanning:	220-240V~
Frequentie:	50 Hz
Nominaal vermogen:	1650W
Afmetingen (mm)	
A:	600
B:	850
C:	480
D:	550
E:	590
F:	1040

Installatie en aansluiting

Verpakking



OPMERKING:

Verwijder eerst alle verpakking en schuim, in het bijzonder de schuimbodem. Gebruik bij het uitpakken geen scherpe voorwerpen die het apparaat kunnen beschadigen. Houd verpakkingsmaterialen (plastic zakken, andere plastic onderdelen, etc.) buiten het bereik van kinderen.

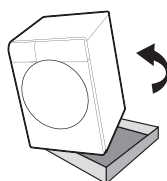
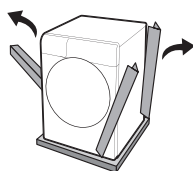

OPMERKING:

- Het proces van het inpakken van de machine is precies het tegenovergestelde van het hierboven beschreven uitpakken.
- Controleer het apparaat op eventuele schade. Als het beschadigd is, gebruik het niet en neem onmiddellijk contact op met de klantenservice.

De bij dit apparaat meegeleverde accessoires omvatten een of meer van de volgende:

Gebruiksaanwijzing

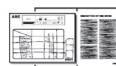

4 plastic doppen



Toevoerslang



'U'-bocht



Bodemplaat



Moersleutel



De geluidsreductieplaat installeren

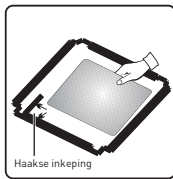

①

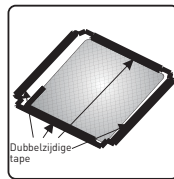

②

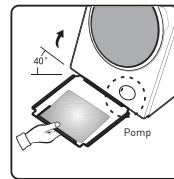

③

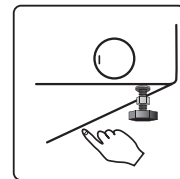

④

1. Voordat de geluidsreductieplaat wordt geïnstalleerd, dient de geluidsabsorptiewol te worden uitgelijnd en aangebracht langs de haakse inkeping van de geluidsreductieplaat (deze handeling is niet vereist voor modellen zonder geluidsabsorptiewol).
2. Verwijder vervolgens het afdekpapier van de dubbelzijdige tape aan de vier zijden van de geluidsreductieplaat.
3. Kantel het apparaat in een hoek van 40° en zorg ervoor dat de zijde met de haakse inkeping naar de voorzijde van het apparaat is gericht, zoals in de afbeelding weergegeven. Schuif de zijde met de schuine inkeping volledig op zijn plaats tussen de twee stelbouten aan de achterzijde van het apparaat. Installeer vervolgens de geluidsreductieplaat en zorg ervoor dat deze nauw aansluit op de onderzijde van het apparaat.
4. Druk de dubbelzijdige tape aan alle vier zijden handmatig stevig aan om de geluidsreductieplaat goed aan het apparaat te bevestigen.

De transportschroeven/-stangen verwijderen



VOORZICHTIG!

Demonteer de transportbouten/-stangen zodra alle verpakkingsmaterialen zijn verwijderd. Een geblokkeerd apparaat kan beschadigd raken wanneer het in gebruik wordt genomen. Dergelijke schade valt niet onder de garantie.

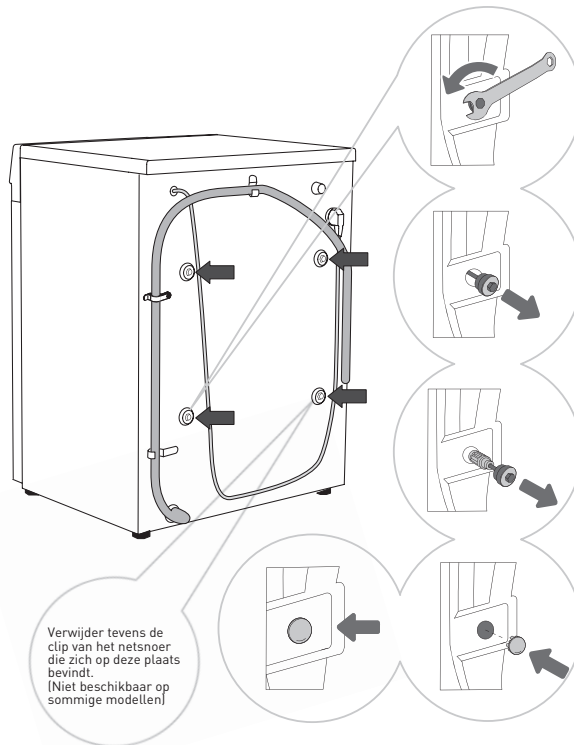

1. Verplaats de waterafvoerslangen en gebruik een geschikte sleutel om de vier schroeven aan de achterzijde tegen de wijzers van de klok in los te draaien, zoals aangegeven door de pijlen. Draai de schroeven ongeveer 30 mm los.
2. Trek de 4 transportbouten/-stangen horizontaal naar buiten.
3. Verwijder de transportbouten/-stangen samen met de rubberen en kunststof onderdelen.
4. Dek de schroefgaten af met de kunststof doppen. De kunststof doppen zijn meegeleverd in de zak met de gebruiksaanwijzing van het apparaat (de ondersteuningsset).

**OPMERKING:**

Bewaar de transportbouten/-stangen voor het geval u het apparaat later opnieuw moet vervoeren (om de transportbouten/-stangen opnieuw te monteren, volg de bovenstaande procedure in omgekeerde volgorde).

Installatielocatie**OPMERKING:**

Plaats het apparaat op een stevige en vlakke vloer om stabiliteit te garanderen. De vloer moet schoon en droog zijn; anders kan het apparaat wegglijden. Reinig tevens de onderkant van de stelvoetjes.

Stelvoetjes

Gebruik een waterpas en de meegeleverde sleutel.

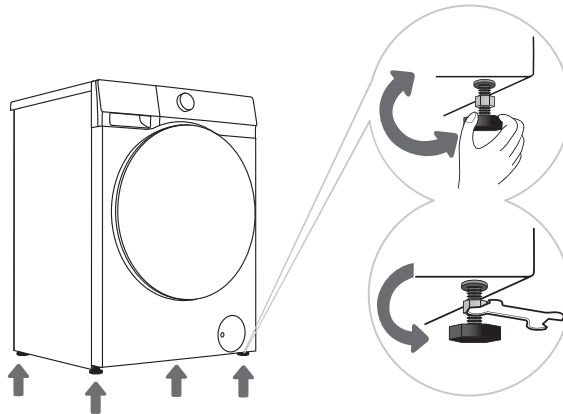

1. Draai de stelvoetjes om het apparaat zowel in de lengte- als in de dwarsrichting waterpas te zetten. De stelvoetjes kunnen worden versteld met een marge van +/- 2 cm.
2. Nadat de hoogte van de stelvoetjes is aangepast, dient u de borgmoeren stevig vast te draaien met de meegeleverde sleutel door deze tegen de wijzers van de klok in te draaien (zie Afbeelding).

**OPMERKING:**

- Onjuiste uitlijning van het apparaat kan trillingen, het verschuiven van het apparaat door de ruimte en een luidruchtige werking veroorzaken. Onjuiste uitlijning van het apparaat valt niet onder de garantie.
- Soms kan er tijdens het gebruik van het apparaat ongewoon of harder geluid optreden. Dit is meestal het gevolg van onjuiste installatie.

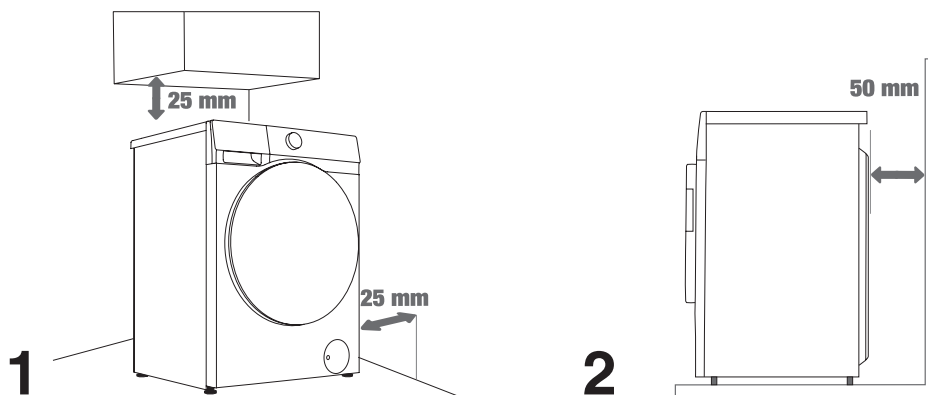
Installatieruimte**OPMERKING:**

- Het apparaat mag geen contact maken met een muur of aangrenzend meubilair. Voor een optimale werking van het apparaat raden wij aan de afstanden tot de muren in acht te nemen zoals aangegeven in de afbeelding.
- Indien de minimaal vereiste afstanden niet in acht worden genomen, kan een veilige en correcte werking van het apparaat niet worden gegarandeerd. Bovendien kan ook oververhitting optreden (Afbeelding 1 en 2).

Aansluiting op de watertoevoer

De meegeleverde watertoevoerslang kan per model verschillen. Kies de juiste aansluitmethode op basis van de daadwerkelijk meegeleverde watertoevoerslang.

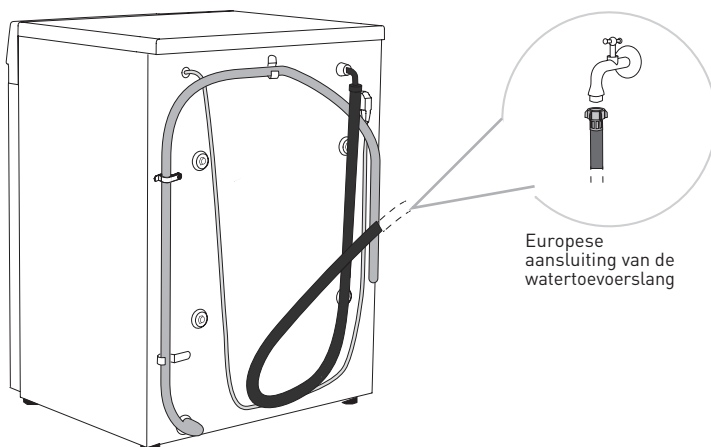

Europese
aansluiting van de
watertoevoerslang

**OPMERKING:**

- Voor een normale werking van het apparaat dient de waterdruk in de waterleiding tussen 0,1–1 MPa te liggen (1–10 bar; 1–10 kp/cm²; 10–100 N/cm²). De minimale dynamische waterdruk kan worden vastgesteld door de waterstroom te meten. Binnen 15 seconden moet er 3 liter water uit een volledig geopende kraan stromen.
- Gebruik uitsluitend de watertoevoerslang die met het apparaat is meegeleverd. Gebruik geen gebruikte of andere slangen.
- Controleer of de slang onbeschadigd is. Indien de slang is aangetast, broos of gebarsten is, moet deze worden vervangen.
- Dit apparaat is uitsluitend ontworpen voor aansluiting op koud water. Sluit het niet aan op warm water.

Europese aansluiting van de watertoevoerslang

Draai de watertoevoerslang met de hand vast om een juiste afdichting te waarborgen (maximaal aanhaalmoment: 2 Nm). Controleer de afdichting op eventuele lekkages.

Gebruik geen tang of soortgelijk gereedschap, aangezien dit de schroefdraad van de moer kan beschadigen.

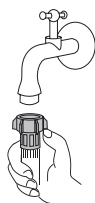
**Controle van de aansluiting tussen de watertoevoerslang en de kraan**

1. Trek voorzichtig aan de watertoevoerslang om te controleren of de aansluiting stevig is.
2. Open de kraan om te controleren op lekkages.
3. De watertoevoerslang mag niet gedraaid of geknikt zijn.
4. Controleer de watertoevoerslang voor elk gebruik om een onjuiste aansluiting te voorkomen.



De watertoevoerslang op het apparaat aansluiten

Sluit de moer van de watertoevoerslang aan op de watertoevoeraansluiting van het apparaat. Draai de moer vast en beweeg deze voorzichtig heen en weer om te controleren of deze stevig is bevestigd, zoals weergegeven in de rechter afbeelding.

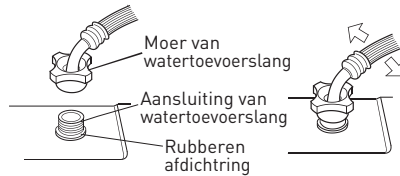

OPMERKING:

- Draai de moer gelijkmatig vast. Voorkom dat de watertoevoerslang meedraait, aangezien dit schade kan veroorzaken.
- Verwijder de rubberen afdichting niet. Controleer voor elk gebruik of de afdichting niet losgeraakt of beschadigd is. Indien beschadigd, neem onmiddellijk contact op met de klantenservice.

De afvoerslang aansluiten en bevestigen

Leid de afvoerslang naar een wastafel of een badkuip, of sluit deze rechtstreeks aan op een afvoer (minimale diameter van de afvoer: 4 cm). De verticale afstand van de vloer tot het uiteinde van de afvoerslang moet tussen 70 en 100 cm liggen. De slang kan op drie manieren worden bevestigd (A, B, C).

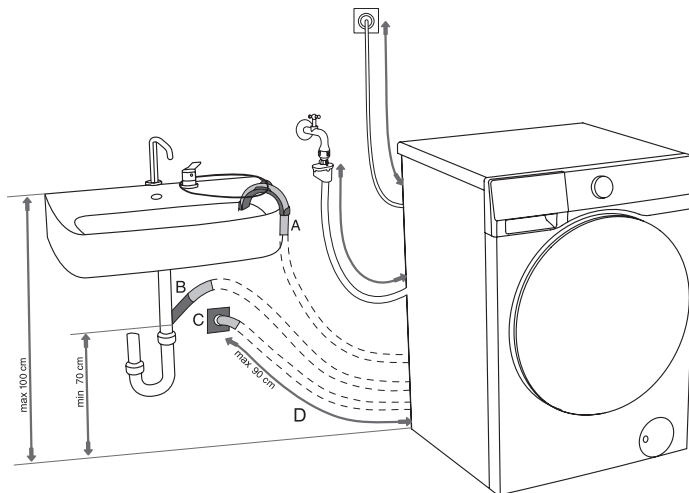

- A:** Het uiteinde van de afvoerslang kan over een gootsteen of een badkuip worden geplaatst. Gebruik een koord door de opening in de elleboogsteun om de slang te bevestigen en te voorkomen dat deze op de vloer terechtkomt.

- B:** De afvoerslang kan ook rechtstreeks worden aangesloten op de sifon van de gootsteen. Een te kleine gootsteen is niet geschikt. Wees voorzichtig, het afgevoerde water kan heet zijn.
- C:** De afvoerslang kan tevens worden aangesloten op een wandafvoer met sifon. Een dergelijke sifon moet correct worden geïnstalleerd om reiniging mogelijk te maken.

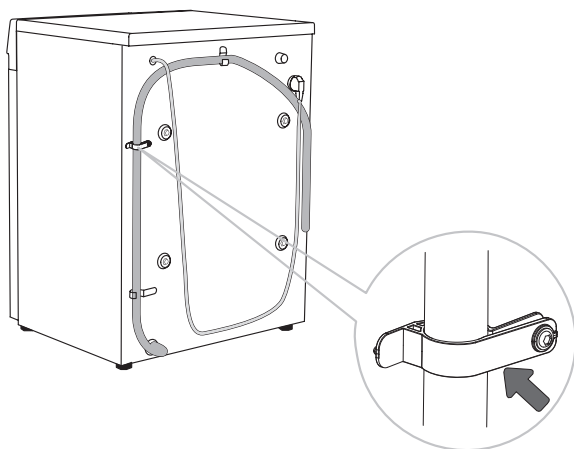

De afvoerslang moet worden bevestigd aan de klemmen aan de achterzijde van het apparaat, zoals weergegeven in de afbeelding.

**VOORZICHTIG!**

Deze klemmen mogen niet worden verwijderd, omdat dit de normale werking van het apparaat kan verhinderen.

**OPMERKING:**

- Zorg ervoor dat de afvoerslang niet is beschadigd.
- Indien de afvoerslang niet correct is bevestigd, kan een veilige en correcte werking van het apparaat niet worden gegarandeerd.

Aansluiting op het stroomnet

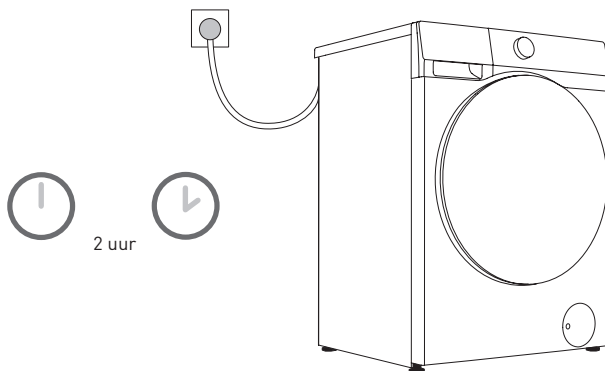

OPMERKING:

- **Voordat u het apparaat op het stroomnet aansluit, dient u minimaal 2 uur te wachten totdat het de kamertemperatuur heeft bereikt.**
- Sluit het apparaat aan op een geaard stopcontact. Na installatie moet het stopcontact vrij toegankelijk zijn. Het stopcontact moet voorzien zijn van een aarding. Informatie over uw apparaat is te vinden op het typeplaatje.



Risico op elektrische schok

- **Wij raden aan een overspanningsbeveiliging te gebruiken om het apparaat te beschermen in geval van een blikseminslag.**
- Het apparaat mag niet worden aangesloten op het stroomnet met een verlengsnoer.
- Sluit het apparaat niet aan op een stopcontact dat bedoeld is voor kleine belastingen.
- Steek de stekker niet in en trek deze niet uit het stopcontact met natte handen.
- Eventuele reparaties en onderhoud aan het apparaat dienen uitsluitend te worden uitgevoerd door deskundige technici.
- Een beschadigd netsnoer mag uitsluitend worden vervangen door een door de fabrikant gemachtigde persoon.

Transport na installatie



OPMERKING:

- Indien u een geïnstalleerd apparaat moet vervoeren, trek eerst de stekker uit het stopcontact, sluit de kraan, verwijder de toe- en afvoerslangen en zorg ervoor dat de wasmiddellade en de deur goed gesloten zijn.
- Zorg ervoor dat u de transportschroeven terugplaatst om te voorkomen dat trillingen tijdens het transport het apparaat beschadigen (zie "Installatie en aansluiting/verwijdering van transportschroeven"). Indien u de transportbouten per ongeluk bent kwijtgeraakt, kunt u deze bij de fabrikant bestellen.
- Verpak alle verpakkingsmaterialen (plastic zakken, andere kunststof onderdelen, etc.).



VOORZICHTIG!

- Het apparaat is zwaar. Gebruik minimaal twee personen om het te verplaatsen. Bij het transporteren mag het apparaat niet worden vastgehouden aan uitstekende delen, zoals de deur of het bovenblad, om te voorkomen dat deze losraken of beschadigd raken.
- Na het transport dient het apparaat minimaal 2 uur te blijven staan voordat het op het stroomnet wordt aangesloten. Het apparaat moet worden geïnstalleerd en aangesloten door deskundige technici.
- Lees de instructies zorgvuldig door voordat u het apparaat opnieuw aansluit. Schade als gevolg van een onjuiste aansluiting of verkeerd gebruik valt niet onder de garantie.

Transport- en hanteringsmethode

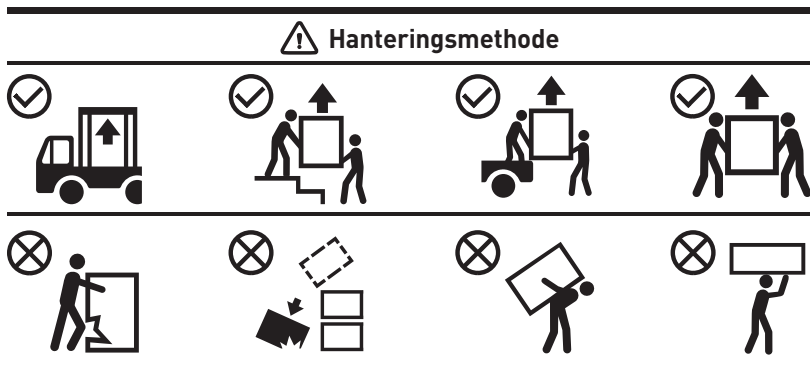

Voordat u het apparaat voor de eerste keer gebruikt

Eerste gebruik

Dit apparaat is in de fabriek getest en kan een kleine hoeveelheid waterresten bevatten. Het wordt aanbevolen een "Trommelreiniging" programma (of een ander programma met een hoge temperatuur) uit te voeren om eventueel resterend water uit de trommel te verwijderen.

- Steek de stekker in het stopcontact en open de watertoevoer. Er mag geen wasgoed in de trommel aanwezig zijn. Selecteer en start het programma.



VOORZICHTIG!

Gebruik geen oplosmiddelen of reinigingsmiddelen die het apparaat kunnen beschadigen (houd u aan de aanbevelingen en waarschuwingen van de fabrikanten van de reinigingsmiddelen).

Houd rekening met de labels op het wasgoed

Wassen	Max. wastemp. 95°C 	Max. wastemp. 60°C 	Max. wastemp. 40°C 	Max. wastemp. 30°C 	Alleen met de hand wassen 	Niet wassen
Bleken	Bleken in koud water 			Bleken niet toegestaan 		
Chemisch reinigen	Chemisch reinigen met alle middelen 	Petroleumoplosmiddel R11, R113 	Chemisch reinigen in kerosine, pure alcohol en R113 	Chemisch reinigen niet toegestaan 		
Strijken	Heet strijken, max. 200°C 	Heet strijken, max. 150°C 	Heet strijken, max. 110°C 	Strijken niet toegestaan 		
Drogen	Vlak drogen (op een vlak oppervlak leggen) 	Laten uitlekken 	Hoge temperatuur 	Niet drogen in de droogtrommel 		
		Aan de waslijn drogen 	Lage temperatuur 			

Vorbereiding van het wasproces

1. Sorteert het wasgoed op textielsoort (katoen, mengweefsels, zijde, wol, etc.), wasvoorschriften op het etiket, kleur (wit, bont) en mate van vervuiling.

2. Leeg de zakken; verwijder metalen voorwerpen die het wasgoed of het apparaat kunnen beschadigen; sluit knopen en keer kleding met knopen of borduursels binnenstebuiten; sluit alle ritsen; bind koorden vast bij kleding met trekkoorden.
3. Plaats delicate kledingstukken en kleine of lichte artikelen in een speciaal waszakje en was deze samen met ander wasgoed.
4. Keer kleding die gevoelig is voor pluizen of langharige stoffen voor het wassen binnenstebuiten.
5. Vlekken die te lang blijven liggen, kunnen moeilijk te verwijderen zijn. Behandel vervuilde delen zoals manchetten en kragen voor het wassen (zie hoofdstuk "Vlekkenverwijderingstips").
6. Was geen zware dekbedden, pluuche speelgoed of artikelen in waszakken afzonderlijk in de trommel, om meldingen van onbalans te voorkomen.

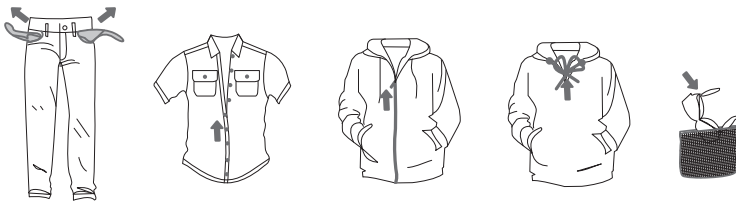

Niet-wasbaar wasgoed



Leer- en bontproducten
(risico op vervorming)



Rayon en mengproducten
daarvan (risico op
verkleuring of vervorming)

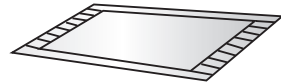

Grote dikke rubberen
kussens (risico op
beschadiging of storing)



Hoeden met harde materialen (risico op beschadiging of storing van het apparaat)



Kussens, hoofdkussens, artikelen met wattenvulling, schuim of andere sponsachtige materialen, tapijtbedekking (risico op beschadiging of storing)

Overige:
Gekreukelde of reliëfkleding; gecoate donsacks; crêpestoffen; kleding die gemakkelijk vervormt (pakken, jasjes, dassen, jurken, etc.); kleding die gemakkelijk pluist (fluweel, katoenflanel).

Wasmiddel/wasverzachter aan de wasmiddellade toevoegen

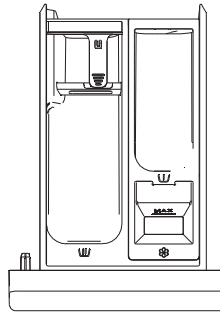

WASMIDDELLADE



Voorwasvak



Hoofdwasvak



Wasverzachtervak

Voorzorgsmaatregelen bij gebruik

1. Gebruik altijd een hoogwaardig, neutraal en schuimarm wasmiddel dat geschikt is voor dit apparaat. De hoeveelheid te gebruiken wasmiddel is afhankelijk van het type textiel, de mate van vervuiling, de kleur van het wasgoed en de wastemperatuur. Voeg de juiste hoeveelheid toe volgens de instructies van de fabrikant van het wasmiddel.
2. Een teveel aan wasmiddel kan overmatige schuimvorming veroorzaken, wat de wasresultaten negatief beïnvloedt. Wanneer het apparaat te veel schuim detecteert, kan het programma tijdelijk worden onderbroken om het schuim te reduceren.
3. Bij een tekort aan wasmiddel kan het wasresultaat onvoldoende zijn en kan zich tevens kalkaanslag vormen in de trommel en de watertoevoerslangen.
4. Bij gebruik van poederwasmiddel adviseren wij dit direct voor de start van het wasprogramma toe te voegen. Indien u het wasmiddel vooraf toevoegt, zorg er dan voor dat het vakje van de wasmiddellade volledig droog is; anders kan het poederwasmiddel verhard en klonteren voordat het wasprogramma start.

5. Wanneer u de functie "Uitgestelde start" (indien beschikbaar) of de functie "Voorwas" (indien beschikbaar) gebruikt, dient u geen vloeibaar wasmiddel te gebruiken, aangezien vloeibaar wasmiddel direct wordt afgevoerd en plakkerig kan worden in de wasmiddellade of de trommel.
6. Laat wasmiddel niet verharderen, omdat dit verstoppingen, onvoldoende spoeling of geuroverlast kan veroorzaken.
7. Giet de wasverzachter in het vakje dat is gemarkeerd met het symbool "8" in de wasmiddellade en volg de aanwijzingen op de verpakking van de wasverzachter. Voeg niet meer wasverzachter toe dan de MAX-markering in het vakje voor wasverzachter; anders wordt de wasverzachter te vroeg aan het wasgoed toegevoegd, wat kan leiden tot een slechter wasresultaat.
8. Houd wasmiddel en wasverzachter buiten het bereik van kinderen.
9. Bijtende ontkalkingsmiddelen kunnen het apparaat beschadigen. Gebruik geen oplosmiddelen. Was geen kleding die met oplosmiddelen of brandbare stoffen is gereinigd.
10. Wanneer u moderne fosfaatvrije wasmiddelen gebruikt, kan er een witte aanslag (strepen, etc.) op zwarte kleding verschijnen. In dat geval kunt u de witte strepen afborstelen en vervolgens vloeibaar wasmiddel gebruiken.
11. Sluit voor de start van een programma de wasmiddellade voorzichtig. Het krachtig sluiten van de wasmiddellade kan ertoe leiden dat wasmiddel in andere vakken terecht komt of eerder in de trommel wordt afgevoerd dan door het programma is ingesteld. Let er bij het sluiten van de wasmiddellade op dat u uw handen niet bekneld raken.
12. Aan het einde van het programma kan er een kleine hoeveelheid water in de wasmiddellade achterblijven.

Wasgoed in de trommel plaatsen

Open de deur van het apparaat, controleer of er geen vreemde voorwerpen in de trommel aanwezig zijn en plaats het wasgoed losjes in de trommel.

Sluit de deur van het apparaat totdat u een klik hoort, wat aangeeft dat de deur stevig is gesloten.



OPMERKING:

- Overbelast de trommel niet! Raadpleeg de "Programmatabel" voor maximale belading. Indien de trommel te vol is, kan het wasgoed niet effectief worden gereinigd.
- Plaats het wasgoed volledig in de trommel om te voorkomen dat kleding vast komt te zitten in de deur.

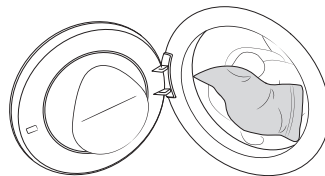
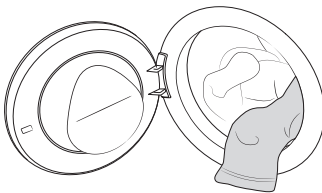

Programma's en functies

Bedieningspaneel

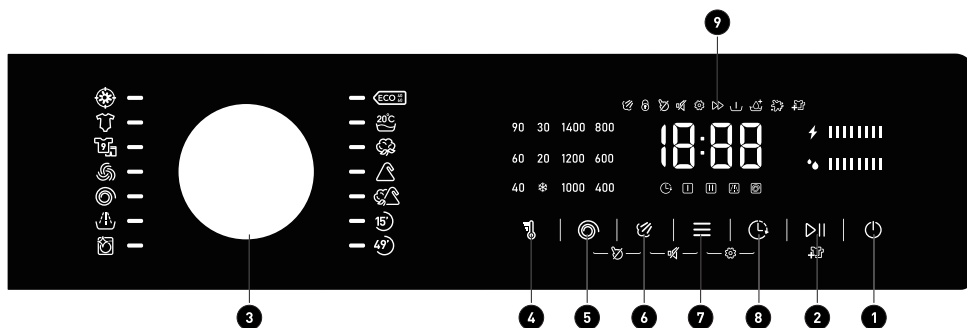

- 1** **Aan/uit** 

Wordt gebruikt om het apparaat in of uit te schakelen.

- 2** **Start/Pauze** 

Wordt gebruikt om een programma te starten of te pauzeren.

- 3** **Programmakieler**

Draai aan de hoofdknop om het programma te selecteren.

- 4** **Temp.** 

Stel de wastemperatuur in.

- 5** **Centrifuge** 

Stel de centrifugesnelheid van uitdroging in.

- 6** **Stoom** 

Wordt gebruikt om de stoomfunctie van het programma in of uit te schakelen.

- 7** **Optie** 

Druk op deze knop om extra functies te selecteren.

- 8** **Einde uitstellen** 

Met deze functie kunt u het wassen op een geschikt tijdstip plannen.

- 9** **Display**

Wordt gebruikt om de resterende programmatijd, de ingestelde eindtijd, foutcodes en andere gerelateerde informatie weer te geven.

- 5 + 6** **Kinderslot** 







Houd deze twee knoppen tegelijkertijd ingedrukt om de kinderslotfunctie in of uit te schakelen.











- 6 + 7** **Demping**  Houd deze twee knoppen gelijktijdig ingedrukt om de dempingsfunctie in of uit te schakelen.

- 7 + 8** **Reinigingsherinnering**  Houd deze twee knoppen gelijktijdig ingedrukt om de reinigingsherinneringsfunctie in of uit te schakelen.

Programmatabel

Schakel het apparaat in en draai aan de hoofdknop om het juiste programma te selecteren (afhankelijk van het type textiel en de mate van vervuiling). Tijdens de werking draait de hoofdknop niet automatisch mee.

Programma	Maximale belading (kg)	Maximale snelheid (tpm)	Beschrijving van het programma
Eco 40~60 	9	1400	Dit programma is geschikt voor het wassen van licht vervuilde katoenen kleding.
20°C  (20°C)	9	1400	Dit programma is geschikt voor licht vervuilde katoenen stoffen en bereikt een energiezuinige en milieuvriendelijke wasprestatie door te wassen met koud water.
Katoen  (*, 20°C, 30°C, 40°C, 60°C, 90°C)	9	1400	Dit programma is geschikt voor het wassen van middelzwaar tot zwaar vervuilde katoenen of linnen stoffen.
Synthetisch  (*, 20°C, 30°C, 40°C, 60°C)	4,5	1400	Dit programma is geschikt voor middelzwaar vervuilde synthetische stoffen en katoenen stoffen.
Gemengd  (*, 20°C, 30°C, 40°C, 60°C)	4,5	1400	Dit programma is geschikt voor licht tot middelzwaar vervuilde katoenen of synthetische stoffen.
Snel 15'  (*, 20°C, 30°C, 40°C)	1	800	Dit programma is geschikt voor het wassen van een kleine hoeveelheid of licht vervuild wasgoed. Indien de standaardinstelling wordt gewijzigd, zal de wastijd langer worden.

Snelheid 49/30'  ( , 20°C, 30°C, 40°C)	3,5	1400	Dit programma is een intensief kort wasprogramma, speciaal ontworpen voor kleine hoeveelheden zwaar vervuilde kleding.
Trommelreiniging  (90°C)	/	800	Dit programma wordt gebruikt om de trommel te reinigen en wasmiddelresten, evenals bacteriën die zich bij lage temperaturen ophopen en vermenigvuldigen, te verwijderen. Voeg voor dit programma geen wasmiddel of wasverzachter toe.
Spoelen + Centrifuge 	9	1400	Dit programma is bedoeld voor het afzonderlijk spoelen en centrifugeren van wasgoed. Voeg geen wasmiddel toe voor dit programma.
Alleen centrifuge 	9	1400	Dit programma is bedoeld voor het afzonderlijk centrifugeren van wasgoed. Voeg voor dit programma geen wasmiddel of wasverzachter toe.
Wol  ( , 20°C, 30°C, 40°C)	2	600	Dit programma is geschikt voor het wassen van in de wasmachine wasbare wollen kledingstukken (raadpleeg hiervoor de wasinstructies op het etiket).
Sport  ( , 20°C, 30°C, 40°C)	3,5	1000	Geschikt voor het wassen van sportkleding en vrijetijdskleding gemaakt van microvezelstoffen.
Babykleding  (40°C, 60°C, 90°C)	2	1400	Geschikt voor het wassen van babykleding, ondergoed etc. en zorgt voor sterilisatie bij hoge temperaturen. Het wordt niet aanbevolen om wasverzachter toe te voegen bij dit programma.
Anti-allergie  (60°C)	2	1400	Geschikt voor kleding die bestand is tegen hoge temperaturen en niet snel verkleurt. Dit programma verwijdert allergenen zoals pollen, mijten en parasieten door middel van hoge temperaturen.

**OPMERKING:**

1. Watertemperatuur: Selecteer de juiste watertemperatuur in overeenstemming met het gekozen wasprogramma. Volg bij het wassen altijd het waslabel of de instructies van de kledingfabrikant om beschadiging van kleding te voorkomen.
2. De werkelijke watertemperatuur kan afwijken van de aangegeven programmatemperatuur.
3. De testresultaten zijn afhankelijk van de waterdruk, waterhardheid, inlaatwatertemperatuur, kamertemperatuur, het type en de hoeveelheid wasgoed, de mate van vervuiling, het gebruikte wasmiddel, spanningsschommelingen en andere geselecteerde opties.
4. Wanneer u te veel wasgoed toevoegt tijdens de wascyclus, kan het wasresultaat minder efficiënt zijn, omdat het apparaat aanvankelijk een lager gewicht detecteert en minder water toevoegt. Een tekort aan water kan bovendien schade aan het wasgoed veroorzaken en de wastijd verlengen.
5. Trommelreiniging: De trommel moet leeg zijn voordat u het programma Trommelreiniging gebruikt. Het wordt aanbevolen dit programma minimaal één keer per maand uit te voeren.
6. Voor ontkalking dient u uitsluitend een niet-corrosief ontkalkingsmiddel met corrosiebescherming te gebruiken en de instructies van de fabrikant op te volgen. Voer het programma "🧼" (of een ander programma met een hoge temperatuur) meerdere keren uit om eventuele resten van het ontkalkingsmiddel te verwijderen en de ontkalking volledig af te ronden.
 - De maximale of nominale belading geldt voor wasgoed dat is voorbereid overeenkomstig de relevante bepalingen van norm IEC60456.
 - Voor betere wasresultaten raden wij aan de trommel niet meer dan 2/3 te vullen bij gebruik van het Katoen-programma.

Extra instellingen en functies

Het programma beschikt over standaardinstellingen, waarvan sommige door de gebruiker kunnen worden gewijzigd. U kunt de instellingen aanpassen door op de betreffende functietoets te drukken (voordat u op de knop "▷||" drukt). Bepaalde instellingen kunnen bij sommige programma's niet worden geselecteerd. Deze instellingen lichten dan niet op en er klinkt een geluidssignaal wanneer de betreffende knop wordt ingedrukt (zie "FUNCTIESELECTIETABEL"). De meeste functies kunnen alleen in stand-bymodus worden ingesteld, d.w.z. voordat een programma wordt gestart. Na de start van het programma kunnen de meeste functies niet meer worden aangepast.



- 1 Aan/uit** 

Wordt gebruikt om het apparaat in of uit te schakelen.
Indien u het programma tijdens de werking wilt beëindigen, houd de knop "⏻" ingedrukt om het apparaat uit te schakelen.
In de stand-bymodus schakelt het apparaat automatisch uit na afloop van een programma, indien gedurende een bepaalde tijd geen handelingen worden uitgevoerd.

- 2 Start/Pauze** 

Wordt gebruikt om een programma te starten of te pauzeren.
Het apparaat kan niet worden gestart wanneer de deur niet gesloten is of het deurslot niet is vergrendeld.

- 4 Temp.** 

Met deze functie kan de temperatuur van het geselecteerde programma worden gewijzigd.
Elk programma heeft een vooraf ingestelde temperatuur. Druk voor het starten van het programma op deze knop om door de beschikbare temperatuurstanden te bladeren (* geeft een koudwas aan).
De instelbare verwarmingstemperatuur verschilt per programma.

- 5 Centrifuge** 

Met deze functie kan de centrifugeersnelheid van het programma voor de start worden aangepast. Druk op deze knop om door de beschikbare snelheidsstanden te bladeren. Wanneer de snelheidsindicator volledig uit is, pompt het apparaat alleen het water af en wordt er niet gecentrifugeerd.

5 Stoom 

Met deze functie kan een stoomwas aan het wasproces worden toegevoegd. Druk voor de start van het programma op deze knop; het pictogram "☁" gaat branden en de functie wordt ingeschakeld. Door dezelfde handeling opnieuw uit te voeren, wordt de functie weer uitgeschakeld.

Bij sommige programma's is deze functie standaard ingeschakeld en kan deze niet worden geannuleerd.

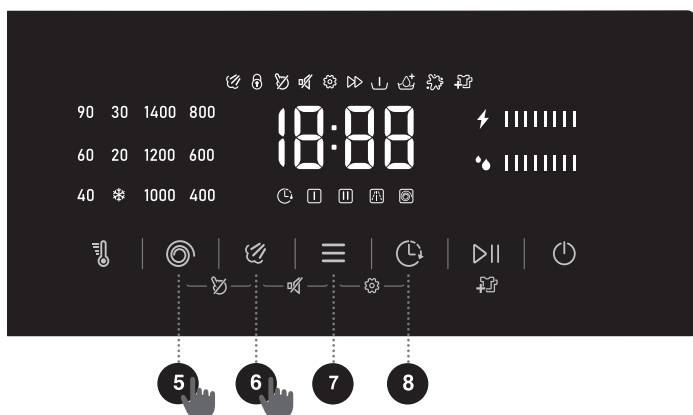

7

Optie 

Druk op deze knop om extra functies van het huidige programma te selecteren. Bij elke druk kan slechts één functie worden ingesteld. Na het selecteren licht het bijbehorende pictogram op of knippert het. Zodra het programma is gestart, kan de functie niet meer worden gewijzigd.

Sneller 

Deze functie verkort de wastijd van het programma en versnelt het wasproces. Bij programma's met automatische weging wordt deze gedeactiveerd wanneer deze functie wordt geselecteerd. Na het annuleren van de selectie wordt de automatische weging weer hervat.

Voorwas 

Deze functie voegt een voorwasfase toe voor de hoofdwas. Wordt doorgaans gebruikt wanneer kleding sterk vervuild is. Wanneer u de voorwasfunctie selecteert, dient u wasmiddel toe te voegen aan het voorwasvak van de wasmiddellade.

Extra spoelen 

Deze functie verhoogt het aantal spoelbeurten van het programma. Door een extra spoelbeurt toe te voegen, voert het programma voor de wasverzachterfase een extra spoelbeurt uit, waardoor de totale programmaduur overeenkomstig wordt verlengd.

Intensief 

Deze functie verlengt de krachtige wasfase en verhoogt de waskracht.

8

Einde uitstellen 

Met deze functie kunt u het wassen op een geschikt tijdstip plannen. Na het selecteren van het programma en de functie maakt u de reservering. Druk op deze knop om de reservering te starten en druk er opnieuw op om door de ingestelde tijdstappen te bladeren. Elke druk verhoogt de tijd in stappen van 1 uur. De maximaal instelbare tijd is 24 uur.

De reserveringstijd is de eindtijd van het programma, inclusief de volledige programmaduur, dus de reserveringstijd moet langer zijn dan de programmaduur. Na het selecteren van de eindtijd druk op de knop "▷||" om het proces Einde uitstellen te starten. Tijdens het reserveringsproces wordt de resterende tijd tot het einde van het programma op het scherm weergegeven. Als de functie Einde uitstellen is geselecteerd voordat het programma start, kan deze worden geannuleerd door een ander programma of een andere functietoets te selecteren. Na de start van het programma moet u het apparaat uitschakelen en opnieuw starten om de functie Einde uitstellen te annuleren.

5 + 6 Kinderlot

Om te voorkomen dat kinderen het apparaat per ongeluk bedienen en ter bescherming van hun veiligheid, is dit apparaat uitgerust met een kinderslotfunctie. Houd de knoppen "⊙ + 🌀" gelijktijdig ingedrukt; het pictogram "🔒" licht op en de kinderslotfunctie wordt geactiveerd. Dezelfde handeling kan worden gebruikt om het kinderslot uit te schakelen. Nadat de kinderslotfunctie is ingesteld, zijn alle knoppen behalve de aan/uit-knop vergrendeld. Na afloop van het programma wordt de kinderslotfunctie automatisch uitgeschakeld.

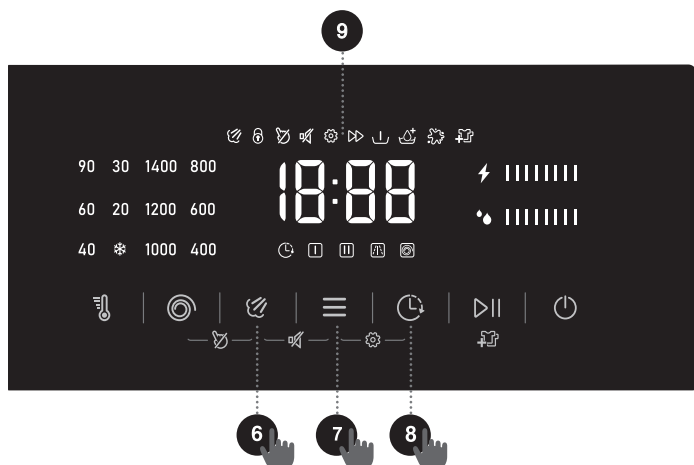
**Demping**







Deze functie onderdrukt alle geluiden behalve het alarmsignaal en vermindert zo het geluidsniveau.

6 + 7

Wanneer het apparaat zich in de stand-by-, pauze- of werkmodus bevindt, houd de knoppen "🌀 + ☰" gelijktijdig ingedrukt; het demping-pictogram "🔇" licht op en bevestigt de activering van de dempingsfunctie. Met uitzondering van het alarmsignaal worden alle geluiden van het apparaat gedempt.

Dezelfde handeling kan worden gebruikt om de dempingsfunctie uit te schakelen.

Reinigingsherinnering

- Deze functie is standaard ingeschakeld. Na elke 60 cycli van het programma verschijnt de reinigingsherinnering "U01" op het scherm (knippert 5 seconden) en blijft het reinigingspictogram  continu branden. Op dat moment kan de gebruiker het filter van de afvoerpomp, de deurrubberafdichting, het inlaatventielfilter en de wasmiddellade reinigen en het programma  uitvoeren om de machine te reinigen en te ontkalken.
- Indien u op dit moment niet wilt reinigen, druk 1 seconde gelijktijdig op de knoppen  +  om deze reinigingsherinnering te annuleren.
- Na het uitvoeren van het programma  of het annuleren van deze herinnering wordt de teller op nul teruggezet en begint de cyclus opnieuw te tellen.
- De reinigingsherinnering permanent uit-/inschakelen: wanneer het apparaat op het stroomnet is aangesloten en de knop op een willekeurig programma is gedraaid, houd de knoppen  +  gelijktijdig 7 seconden ingedrukt. Het scherm toont "UoF", wat betekent dat deze functie is uitgeschakeld. Met dezelfde handeling toont het scherm "Uon", wat betekent dat deze functie is ingeschakeld.

7 + 8

Display

Wordt gebruikt om de resterende programmatijd, de ingestelde eindtijd, foutcodes en andere gerelateerde informatie weer te geven.

Beschrijving van de pictogrammen

9



Deurslot-pictogram Wanneer het deurslot vergrendeld is, licht dit pictogram op. Forceer de deur op dat moment niet om letsel te voorkomen.



Kleding toevoegen-pictogram. Wanneer dit pictogram oplicht, kunt u de deur openen om extra wasgoed toe te voegen.

















Stroomverbruik-pictogram. Toont het geschatte stroomverbruik van dit programma.



Waterverbruik-pictogram. Toont het geschatte waterverbruik van dit programma.

Funcieselectietabel

Programma	Temp.	Centrifuge	Stoom	Sneller	Voorwas	Extra spoelen	Intensief	Einde uitstellen	Kinderslot	Demping
Eco 40~60 	-	●	-	-	-	-	-	●	●	●
20°C 	-	●	-	-	●	●	●	●	●	●
Katoen 	●	●	●	●	●	●	●	●	●	●
Synthetisch 	●	●	●	●	●	●	●	●	●	●
Gemengd 	●	●	-	●	●	●	●	●	●	●
Snel 15' 	●	●	-	-	-	●	-	●	●	●
Snelheid 49/30' 	●	●	-	●	●	●	-	●	●	●
Trommelreiniging 	-	-	-	-	-	-	-	●	●	●
Spoelen + Centrifuge 	-	●	-	-	-	●	-	●	●	●
Alleen centrifuge 	-	●	-	-	-	-	-	●	●	●
Wol 	●	●	-	-	-	●	-	●	●	●
Sport 	●	●	-	-	●	●	●	●	●	●
Babykleding 	●	●	○	●	●	●	●	●	●	●
Anti-allergie 	-	●	○	-	●	●	●	●	●	●

- De functie is optioneel
- De functie is niet optioneel
- De functie is standaard ingeschakeld en kan niet worden geannuleerd

Het programma starten

Selecteer het programma en de aanvullende functies, en zorg ervoor dat het wasmiddel in de wasmiddellade is toegevoegd. Druk op de knop "▶||" om het programma te starten.

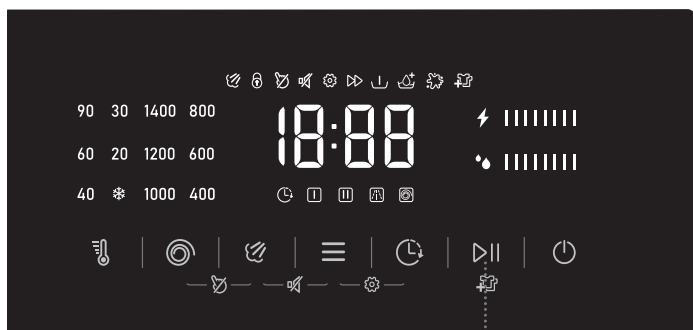

2

Na het indrukken van de knop "▶||" kunnen andere instellingen niet meer worden gewijzigd, behalve het in- of uitschakelen van "☒" en "☒".

Wanneer het programma start en het display "---" weergeeft, betekent dit dat het wasgoed wordt gewogen.



OPMERKING:

Sommige programma's detecteren voor het wassen automatisch het gewicht van het wasgoed, waarna de programmaduur automatisch wordt aangepast.

Einde van het programma

Wanneer het programma is voltooid, produceert het apparaat een geluidssignaal en verschijnt "End" op het display. Indien er gedurende enige tijd geen handeling wordt uitgevoerd, schakelt het apparaat automatisch uit.

1. Schakel het apparaat uit.
2. Draai de watertoevoerkraan dicht.
3. Haal de stekker uit het stopcontact.
4. Open de deur van het apparaat.
5. Haal het wasgoed uit de trommel.

Gebruiksteller

1. Druk in de UIT-stand op "☒" + "☒" + "⏻" om de service-informatiemodus te openen.
2. Het display toont het aantal uitgevoerde cycli.
3. Druk op "☒" om te wisselen tussen cycli en foutcodes.
4. Bij het opvragen van foutcodes druk op "☒" om omhoog te bladeren en op "⏻" om omlaag te bladeren.
5. Houd de knop "⏻" gedurende 3 seconden ingedrukt om de informatiemodus te verlaten.

Programma-onderbrekingen en -wijzigingen

Procedure onderbreken

Om een programma tijdens de werking te onderbreken of te annuleren, dient u het apparaat uit te schakelen.

Programma wijzigen

Als u het programma wilt wijzigen terwijl het in werking is, moet u het apparaat eerst uitschakelen. Na het inschakelen selecteert u opnieuw het programma en de extra functies, en drukt u op de knop "▷||" om te starten.

Het programma pauzeren

U kunt op de knop "▷||" drukken om het programma op elk gewenst moment tijdens de werking te pauzeren. Wanneer de resterende programmatijd op het display knippert, staat het programma op pauze. Indien aan de volgende voorwaarden is voldaan, wordt het deurslot ontgrendeld en kan de deur worden geopend:

1. De temperatuur in de trommel moet geschikt zijn;
2. Het waterniveau in de trommel moet onder een bepaalde waarde liggen.

Om het programma te hervatten, sluit eerst de deur en druk vervolgens op de knop "▷||". Het wasprogramma wordt gepauzeerd en opnieuw gestart, en gaat verder vanaf het punt waar het was onderbroken. Het centrifugeprogramma wordt gepauzeerd en opnieuw gestart, waarbij het vanaf het begin van de centrifugecyclus start.

Kleding toevoegen

Als u tijdens het programma extra wasgoed wilt toevoegen, druk op de knop "▷||" om het programma te pauzeren. De resterende programmatijd op het display knippert, het pictogram "Ⓞ" dooft (het pictogram "⚙️" gaat branden), waarna u de deur kunt openen om kleding toe te voegen. Indien het pictogram "Ⓞ" niet dooft, zijn de voorwaarden om de deur te openen niet vervuld en kunt u geen kleding toevoegen.



OPMERKING:

Indien tijdens het wasproces te veel extra wasgoed wordt toegevoegd en de hoeveelheid water onvoldoende is, kan het wasresultaat tegenvallen, omdat het apparaat de hoeveelheid wateropname berekent op basis van het gewicht van het oorspronkelijke wasgoed. Onvoldoende water kan ook schade aan het wasgoed veroorzaken (door wrijving) en de wastijd zal worden verlengd.

Storing

Als het apparaat een storing vertoont, wordt het programma onderbroken.

In dat geval (zie "FOUTCODES EN PROBLEEMOPLOSSING") geeft het apparaat een alarm met een knipperend licht en een pieptoon, en verschijnt de foutcode (FXX) op het display.

Stroomuitval

Bij een stroomuitval wordt het wasprogramma onderbroken. Wanneer de stroomtoevoer wordt hersteld, gaat het programma verder vanaf het punt waar het was onderbroken.



Als er na een stroomuitval nog water in het apparaat aanwezig is, open de deur dan niet voordat u het water handmatig hebt afgevoerd via het filter van de afvoerpomp.

Openen van deur in noodsituaties

Als de deur niet kan worden geopend vanwege bijzondere omstandigheden, zoals een stroomuitval, gebruik dan de deurvergrendelingshendel bij het pompdeksel om de deur in noodsituaties te openen.



OPMERKING:

- Gebruik deze functie niet wanneer het apparaat normaal in werking is.
- Zorg er voor de bediening voor dat de binnentrommel volledig stilstaat, dat de watertemperatuur niet hoog is en dat het waterniveau zich onder de vulopening bevindt om elk gevaar te voorkomen. Indien het waterniveau te hoog is, laat het water dan weglopen via de afvoerslang (indien aanwezig) of door het filter van de afvoerpomp langzaam los te draaien.
- Bedieningsmethode: Open het deksel van de afvoerpomp, gebruik het hulpmiddel om de deurvergrendelingshendel naar beneden te trekken en open vervolgens de deur (zoals weergegeven in de afbeelding). Na het openen van de deur moet de deurvergrendelingshendel onmiddellijk in de oorspronkelijke stand worden teruggezet.

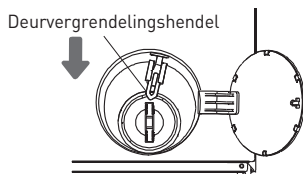

Tabel typisch verbruik

- Het programma Eco 40-60 is geschikt voor het samen wassen van normaal vervuild katoenen wasgoed dat volgens het etiket wasbaar is op 40 °C tot 60 °C in één cyclus. Dit programma wordt gebruikt om de conformiteit met de EU-ecodesignwetgeving te beoordelen.
- Het stroomverbruik in de uit-stand is 0,49 W.
- De meest energiezuinige programma's zijn doorgaans die welke werken op lagere temperaturen en een langere duur hebben.
- Het vullen van de wasmachine tot de door de fabrikant aangegeven capaciteit voor de betreffende programma's draagt bij aan energie- en waterbesparing.
- Juist gebruik van wasmiddel, wasverzachter en andere additieven. Gebruik niet te veel wasmiddel. Dit kan een nadelige invloed hebben op de wasresultaten.
- Periodieke reiniging, inclusief optimale frequentie, en kalkaanslagpreventie en -procedure.
- Het geluid en de restvochtgehalte worden beïnvloed door het centrifuge-toerental: hoe hoger het toerental in de centrifugefase, hoe hoger het geluidsniveau en hoe lager het restvochtgehalte.
- De productinformatie en QR-code zijn weergegeven op het energieverbruiksetiket; de productregistratie-informatie kan worden verkregen door de QR-code te scannen.
- De informatie van standaardprogramma's.

Programma	Geselecteerde temperatuur (°C)	Nominale capaciteit (kg)	Maximale temperatuur in trommel (°C)	Programmaduur (u:min)	Energieverbruiksniveau (kWh/cyclus)	Waterverbruiksniveau (liter/cyclus)	Resterend vochtgehalte (%)	Maximale snelheid (omw/min)
Eco 40-60 volle belading	-	9,0	30	3:48	0,535	55,0	53,90	1400
Eco 40-60 halve belading	-	4,5	28	2:54	0,325	40,0	53,90	1400
Eco 40-60 1/4 belading	-	2,5	24	2:20	0,195	31,0	53,90	1400
20°C	20	9,0	20	1:50	0,210	95,0	55,00	1400
Katoen	60	9,0	56	3:38	1,900	118,0	55,00	1400
Synthetisch	40	4,5	40	2:19	0,910	75,0	35,00	1400
Snel	20	1,0	20	0:15	0,037	20,0	75,00	800

De waarden die worden gegeven voor andere programma's dan het Eco 40-60-programma zijn slechts indicatief.



OPMERKING:

- De maximale of nominale belading geldt voor wasgoed dat is voorbereid overeenkomstig de IEC 60456-norm.
- **Vanwege verschillen in type en hoeveelheid wasgoed, centrifugeersnelheid, spanningsschommelingen en omgevingstemperatuur en -vochtigheid kunnen de bij de eindgebruiker gemeten programmaduur en energieverbruikswaarden afwijken van de in de tabel vermelde waarden.**
- Wij behouden ons het recht voor wijzigingen aan te brengen in de gebruiksaanwijzing.

Gebruiksaanbevelingen

- Was gekleurde kleding de eerste keer apart per kleur.
- Was sterk vervuild wasgoed in kleinere hoeveelheden, met meer poederwasmiddel of met een voorwasprogramma (indien beschikbaar). Behandel hardnekkige vlekken voor het wassen met een speciaal vlekverwijderingsmiddel. Wij raden aan de "Vlekkenverwijderingstips" te raadplegen.
- Wanneer u vaak op lage temperaturen en met vloeibare wasmiddelen wast, kunnen zich bacteriën ontwikkelen die geur veroorzaken in het apparaat. Om dergelijke geur te voorkomen, raden wij aan om van tijd tot tijd het programma "🌀" (of een ander programma met een hoge temperatuur) uit te voeren.

- Vermijd het wassen van zeer kleine hoeveelheden wasgoed, omdat dit leidt tot overmatig energieverbruik en verminderde prestaties van het apparaat.
- Maak gevouwen of in elkaar gedraaid wasgoed los voordat u het in de trommel plaatst.
- Gebruik uitsluitend wasmiddelen die geschikt zijn voor het apparaat.
- Indien de waterhardheid hoger is dan 14 °dH, dient een waterontharder te worden gebruikt. Schade aan het verwarmingselement als gevolg van onjuist gebruik van waterontharders valt niet onder de garantie. Controleer de informatie over de waterhardheid bij uw plaatselijke waterleverancier of bevoegde instantie.
- Het gebruik van chloorhoudende bleekmiddelen wordt afgeraden, omdat deze het verwarmingselement kunnen beschadigen.
- Wanneer u een ontkalkingsmiddel, bleekmiddel of kleurstof gebruikt, gebruik dan uitsluitend producten die geschikt zijn voor gebruik in het apparaat.
- Gebruik geen oplosmiddelen of vergelijkbare chemicaliën (zoals verfverdunder, terpentijn of benzine).
- Voeg geen verharde klonten poederwasmiddel toe aan de wasmiddellade, omdat dit de leidingen van het apparaat kan verstopen.
- Poeder- of vloeibaar wasmiddel moet worden toegevoegd volgens de instructies van de fabrikant, de wastemperatuur en het gekozen programma.
- Bij gebruik van geconcentreerde vloeibare wasverzorgingsproducten raden wij aan deze met water te verdunnen om verstopping van de afvoer van de wasmiddellade te voorkomen.
- Vloeibaar wasmiddel is geschikt voor wasprogramma's zonder voorwas.
- Wees voorzichtig dat u wasmiddel en wasverzachter niet met elkaar vermengt.
- Bij hogere centrifugesnelheden blijft er minder restvocht in het wasgoed achter. Hierdoor wordt drogen in een wasdroger zuiniger en sneller.

Vlekkenverwijderingstips

Probeer bij minder hardnekkige vlekken eerst natuurlijke methoden die het milieu niet belasten, voordat u speciale vlekverwijderaars gebruikt. Een tijdige behandeling maakt het verwijderen van vlekken bovendien gemakkelijker!

Verwijder vlekken door te spoelen met koud (lauw) water - maar nooit met heet water!

Vlekken	Vlekken verwijderen
Modder	<ul style="list-style-type: none"> • Wanneer de vlek is opgedroogd, schraap deze dan eerst van het textiel voordat u het in het apparaat wast. Bij hardnekkige vlekken het wasgoed laten inweken met een enzymatisch vlekverwijderingsmiddel voor het wassen. Bij minder hardnekkige vlekken het wasgoed behandelen met vloeibaar of poederwasmiddel en water voor het wassen.
Anti-transpirant	<ul style="list-style-type: none"> • Breng voor het wassen in het apparaat vloeibaar wasmiddel rechtstreeks aan op het textiel. • Gebruik een vlekverwijderaar voor hardnekkige vlekken. Eventueel kan een zuurstofhoudend bleekmiddel tijdens het wassen worden toegepast.
Thee	<ul style="list-style-type: none"> • Laat het wasgoed weken of spoel het uit in koud water en voeg indien nodig een vlekverwijderaar toe.

Chocolade	<ul style="list-style-type: none"> • Laat het wasgoed weken of spoel het uit in lauw zeepsop. Breng daarna citroensap aan en spoel uit.
Inkt	<ul style="list-style-type: none"> • Breng voor het wassen in het apparaat een vlekverwijderaar aan op de vlek. U kunt ook gedenatureerde alcohol gebruiken. Keer het wasgoed binnenstebuiten en plaats een papieren doek onder de vlek. Behandel de achterkant van de vlek met alcohol. Spoel het wasgoed na afloop grondig uit.
Viltstiften	<ul style="list-style-type: none"> • Los wat zetmeel op in water en breng dit aan op de vlek. Laat het drogen en borstel het er vervolgens af. Daarna het wasgoed in het apparaat wassen.
Baby (urine, modder, etensresten)	<ul style="list-style-type: none"> • Laat de vlekken voor het wassen in het apparaat minstens een half uur weken in lauw water. Voor eenvoudiger vlekverwijdering een enzymatisch vlekverwijderingsmiddel toevoegen.
Gras	<ul style="list-style-type: none"> • Laat het wasgoed voor het wassen in het apparaat weken in een enzymatisch vlekverwijderingsmiddel. Grasvlekken kunnen ook worden verwijderd door ongeveer 1 uur te laten weken in verdund citroensap of azijn.
Ei	<ul style="list-style-type: none"> • Laat het wasgoed weken in een enzymatisch vlekverwijderingsmiddel. Laat het vervolgens minstens 30 minuten (bij hardnekkige vlekken enkele uren) weken in koud water. Daarna in het apparaat wassen.
Koffie	<ul style="list-style-type: none"> • Laat het wasgoed weken in zout water. Is de vlek niet vers, laat het dan weken in een mengsel van glycerine, ammoniak en alcohol.
Schoensmeer	<ul style="list-style-type: none"> • Breng wat plantaardige olie aan op de vlek en spoel uit.
Bloed	<ul style="list-style-type: none"> • Verse vlek - spoel het wasgoed met koud water en was het daarna in het apparaat. Ingedroogde vlek - laat het wasgoed weken in een enzymatisch vlekverwijderingsmiddel. Daarna in het apparaat wassen. • Als de vlek niet verdwijnt, probeer deze te verwijderen met een bleekmiddel dat geschikt is voor uw wasgoed.
Lijm, kauwgom	<ul style="list-style-type: none"> • Plaats het wasgoed in een zak en leg het in de vriezer totdat de vlek hard is. Verwijder de resten vervolgens met een bot mes. • Behandel de vlek met een voorwas-vlekverwijderaar en spoel grondig uit. Was het wasgoed daarna in het apparaat.
Make-up	<ul style="list-style-type: none"> • Behandel de vlek met een vlekverwijderaar voor het wassen en was daarna in het apparaat.

Boter	<ul style="list-style-type: none">• Breng voor het wassen in het apparaat een vlekverwijderaar aan op het textiel. Spoel vervolgens met heet water (zo heet als de stof toelaat).
Melk	<ul style="list-style-type: none">• Laat het wasgoed weken in een enzymatisch vlekverwijderingsmiddel. Laat minstens 30 minuten weken, of enkele uren bij hardnekkige vlekken. Daarna in het apparaat wassen.
Vruchtensap	<ul style="list-style-type: none">• Breng een mengsel van zout en water aan op de vlek. Laat dit een tijdje inwerken en spoel vervolgens uit. Voor het wassen in het apparaat kunt u natriumbicarbonaat, azijn of citroensap op de vlek aanbrengen. Gebruik voor oude vlekken glycerine. Spoel na 20 minuten uit met koud water. Was het wasgoed daarna in het apparaat.
Wijn	<ul style="list-style-type: none">• Laat het wasgoed minstens 30 minuten weken in koud water. Gebruik daarnaast een vlekverwijderaar. Daarna in het apparaat wassen.
Kaarsvet	<ul style="list-style-type: none">• Leg het wasgoed in de vriezer totdat het kaarsvet hard wordt. Schraap het daarna weg. Verwijder het resterende kaarsvet door een keukenpapier op de vlek te leggen en er met een strijkijzer overheen te gaan totdat het papier het kaarsvet opneemt.
Zweet	<ul style="list-style-type: none">• Wrijf voor het wassen vloeibaar wasmiddel grondig in de vlek.
Kauwgom	<ul style="list-style-type: none">• Leg het wasgoed in de vriezer totdat de kauwgom hard wordt. Daarna in het apparaat wassen.

Onderhoud en reiniging



Regelmatig onderhoud kan de levensduur van het apparaat verlengen. Schakel voor onderhoud altijd de stroomtoevoer uit en draai de kraan dicht.



VOORZICHTIG:

Kinderen mogen dit apparaat niet reinigen of onderhoudswerkzaamheden uitvoeren zonder toezicht.

De wasmiddellade reinigen



OPMERKING:

Reinig de wasmiddellade regelmatig.

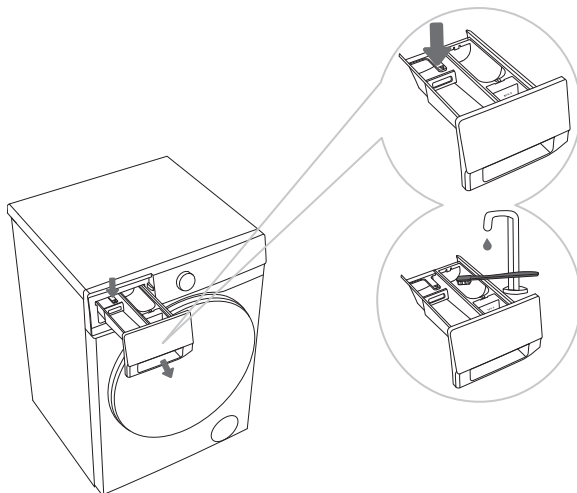

1. Druk op het kleine lipje in de wasmiddellade om de lade eruit te trekken. (Zie de positie die in de afbeelding met een pijl is aangegeven.)
2. Reinig de wasmiddellade met een borstel en spoel af met kraanwater, droog daarna goed af. Verwijder ook resten

wasmiddel onderaan de behuizing. Plaats de lade daarna weer terug.

**OPMERKING:**

- Het type kan per model verschillen.
- Plaats de wasmiddellade niet in de vaatwasser om te reinigen.

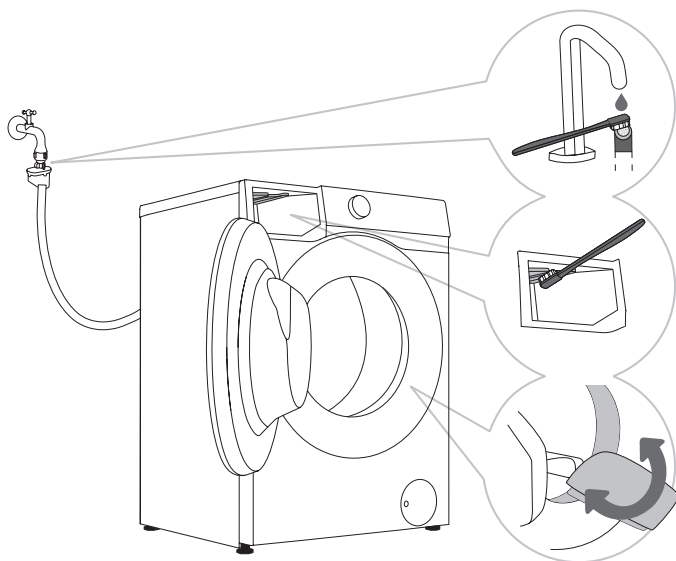
De watertoevoerslang, de buitenzijde van de wasmiddellade en de rubberen deurrubberafdichting reinigen

1. Reinig het filter van de watertoevoerslang regelmatig.
2. Gebruik een borstel om de buitenzijde van de wasmiddellade te reinigen, met name de sproeier aan de bovenzijde van het buitenvak van de wasmiddellade.
3. Veeg na het wassen de rubberen deurrubberafdichting schoon om de levensduur te verlengen. Laat na het wassen de deur van het apparaat een stukje openstaan om vocht te laten ontsnappen en sluit deze daarna weer om schimmelvorming op de deurrubberafdichting te voorkomen.

Het pompfilter reinigen



OPMERKING:

- Bij het reinigen van het pompfilter kan water vrijkomen. Het wordt daarom aanbevolen een absorberende doek op de vloer te leggen.
- Zorg dat het water afgekoeld is voordat u deze van het apparaat losmaakt.

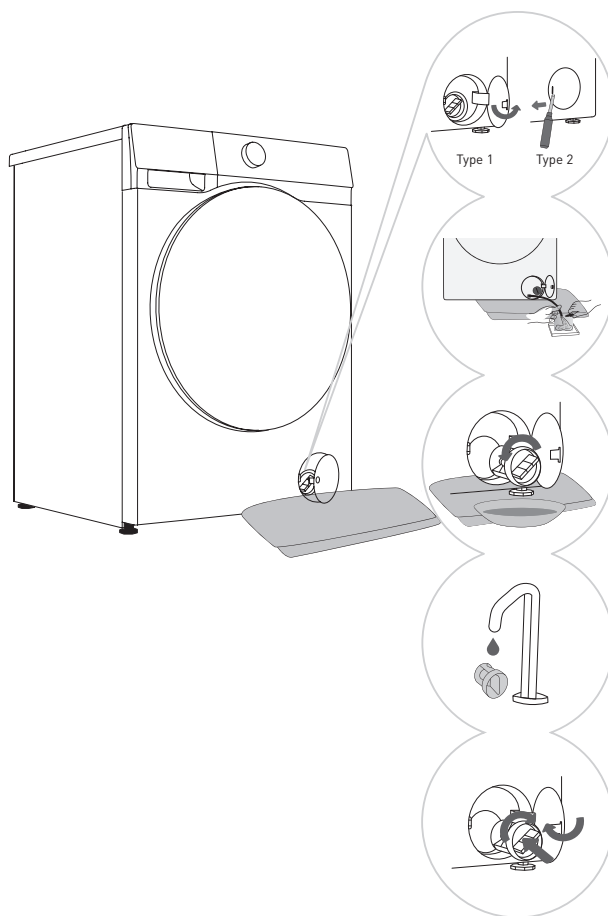

1. Open het pompfilterdeksel. Type 1: Druk op het deksel van het pompfilter om het open te klappen. Type 2: Gebruik een geschikt hulpmiddel (platkopschroevendraaier of vergelijkbaar) om het pompfilterdeksel te openen. (Het type kan per model verschillen.)
2. Plaats een handdoek onder het filterdeksel. Als het apparaat is voorzien van een afvoerslang, plaats het uiteinde van de slang in een bak of emmer. Draai de stop van de afvoerslang los en verwijder deze om het water vanzelf te laten weglopen. Plaats daarna de stop van de afvoerslang terug. Indien er geen afvoerslang aanwezig is, plaats dan een bak of emmer onder het pompfilter. (Het type kan per model verschillen.)
3. Draai het pompfilter langzaam tegen de wijzers van de klok in. Trek het pompfilter eruit om het water langzaam te laten weglopen.
4. Maak de pompfilter schoon onder stromend water.
5. Plaats het pompfilter terug zoals weergegeven in de afbeelding en draai het vast door het met de wijzers van de klok mee te draaien. Voor een goede dichting moet het filterpakkingoppervlak schoon zijn.

**OPMERKING:**

- De pompfilter moet tijdig worden schoongemaakt, zeker na het wassen van erg wollige, wollen of erg oude was.
- Reinig tevens het pompfilter wanneer het apparaat niet kan starten met centrifugeren of wanneer er zich voorwerpen in de pomp bevinden (knopen, munten, haarspelden, clips, etc.).
- Open het pompfilter niet terwijl het apparaat in werking is. Gebruik het apparaat niet voordat het pompfilter correct is teruggeplaatst om lekkages of storingen te voorkomen.

Het inlaatfilter reinigen

Controleer en reinig het inlaatfilter regelmatig.

Reinig het inlaatfilter onmiddellijk wanneer de watertoevoer traag is.

Werkwijze:

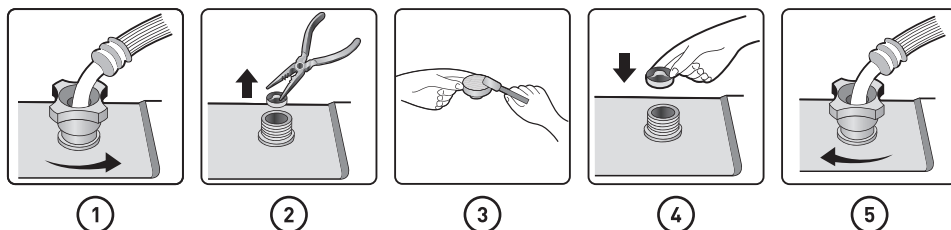

1. Draai de kraan dicht en schroef de watertoevoerslang los.
2. Verwijder het inlaatfilter.
3. Reinig het inlaatfilter.
4. Plaats het inlaatfilter terug.
5. Sluit de watertoevoerslang aan. Draai de kraan open en controleer of er geen lekkages zijn bij de aansluiting.



OPMERKING:

Het inlaatfilter verzamelt onzuiverheden en sediment uit de watertoevoer. Het wordt aanbevolen dit filter ten minste elke zes maanden te reinigen, of vaker bij hard water of wanneer u kalkaanslag opmerkt.

De buitenkant reinigen



Haal altijd de stekker van uit het stopcontact voordat u apparaat reinigt.

**VOORZICHTIG:**

- Reinig de buitenkant van het apparaat en het display met een zachte, vochtige katoenen doek en water. Gebruik daarna een zachte, droge doek om het apparaat droog te wrijven.
- Gebruik geen oplosmiddelen of reinigingsmiddelen die het apparaat kunnen beschadigen (houd u aan de aanbevelingen en waarschuwingen van de fabrikanten van de reinigingsmiddelen).
- Reinig de deur van het apparaat met een vochtige doek en wrijf deze daarna droog met een zachte, droge doek.

**OPMERKING:**

Gebruik geen overmatige hoeveelheid water om het apparaat te reinigen.

Probleemoplossing

Het apparaat is uitgerust met een aantal automatische veiligheidsfuncties om fouten te detecteren en tijdig effectieve veiligheidsmaatregelen te kunnen nemen.

Dit gaat meestal om kleine fouten en kan snel worden opgelost.

Als het apparaat niet normaal werkt, verschijnt een foutmelding op het scherm. Raadpleeg het waarschuwingsbericht voor de gepaste actie.

Als de aanbevolen probleemoplossingsmethoden het probleem niet oplossen, dient u contact op te nemen met de dienst na verkoop.

De gebruiker neemt alle aansprakelijkheid op zich voor alle gevolgen die voortvloeien uit reparaties die zelf of door onbevoegd personeel zijn uitgevoerd.

Fout die optreedt	Aanbevolen tegenmaatregelen
Machine wil niet starten	<ul style="list-style-type: none"> • Controleer of de stekker in het stopcontact zit en of het stopcontact goed werkt (door het te testen met een ander apparaat). • Controleer of de deur goed dicht is. • Controleer of de knop "▷ " is ingedrukt. <p>Apparaat stopt tijdens normaal gebruik</p> <ul style="list-style-type: none"> • Controleer of de deur goed dicht is. Sluit de deur en druk op de knop "▷ ". • Controleer of er geen overmatig schuim is. Het apparaat kan het programma pauzeren om te ontschuimen. Na het ontschuimen hervat het apparaat automatisch de werking. • Controleer of de veiligheidsbescherming geactiveerd is.
De tijd weergegeven aan het begin van het programma neemt toe of af	<p>Dit is te wijten aan de adaptieve aanpassing van het apparaat aan factoren die de wastijd beïnvloeden.</p> <ul style="list-style-type: none"> • Overmatig schuim. • Onbalans door grote hoeveelheid was, • Langere opwarmtijd door een lagere waterinlaattemperatuur, <p>Als gevolg van deze factoren wordt de weergegeven resterende tijd herberekend en dienovereenkomstig bijgewerkt (als het apparaat een onbalansaanpassing maakt, blijft de weergegeven tijd ongewijzigd). Bovendien detecteert het apparaat de lading tijdens de watertoevoer en wordt de programmatijd dienovereenkomstig aangepast (fuzzy control).</p>
Resten wasmiddel of andere additieven in de wasmiddellade na het wassen	<ul style="list-style-type: none"> • Controleer of de wasmiddellade correct is geïnstalleerd en schoon is • Controleer of de waterdruk normaal is en of de inlaatfilter niet verstopt zit (zie hoofdstuk "ONDERHOUD EN SCHOONMAAK").
Geur in de machine	<ul style="list-style-type: none"> • De geur kan te wijten zijn aan de rubbermaterialen in het apparaat. Als het een rubbergeur is, zal dit na enkele keren gebruik verdwijnen.

Fout die optreedt	Aanbevolen tegenmaatregelen
Abnormaal geluid/lawaai tijdens het wassen	<ul style="list-style-type: none"> • Er kunnen vreemde voorwerpen, zoals sleutels, munten of spelden in de trommel gevallen zijn. Zet het apparaat stop en controleer of er geen vreemde voorwerpen in de trommel liggen. Als het lawaai blijft aanhouden na het opnieuw opstarten, dient u contact op te nemen met de dienst na verkoop. • De was is mogelijk ongelijk verdeeld in de trommel. Zet het programma op pauze, ontgrendel de deur en herverdeel de was.
Intense trillingen tijdens het centrifugeren	<ul style="list-style-type: none"> • Controleer of het apparaat effen staat en of alle vier de poten stevig op de vloer staan. • Controleer of de transportschroef/-staven verwijderd zijn. De transportschroef/-staven moeten verwijderd worden alvorens het apparaat te gebruiken. • Controleer of alle hardschuimelementen onderaan het apparaat verwijderd zijn.
Slecht centrifugerend effect	<p>Het apparaat is uitgerust met een systeem voor het detecteren en corrigeren van balans. Nadat er onbalans is gedetecteerd door een zware lading (bijv. badjassen) en verschillende centrifugepogingen, vermindert het systeem automatisch de centrifugesnelheid of wordt het centrifugeren zelfs beëindigd om het apparaat te beschermen.</p> <ul style="list-style-type: none"> • Als de was nog steeds erg nat is na het centrifugeren, neem je de was uit de trommel, schud je het los en selecteer je opnieuw het centrifugeprogramma. • Overmatig schuim kan het centrifuge-effect nadelig beïnvloeden. Zorg dat u een geschikte hoeveelheid laagschuimend wasmiddel gebruikt. • Controleer of de centrifugesnelheid is ingesteld op "0" of "Niet centrifugeren".

Fout die optreedt**Waterlekkage****Aanbevolen tegenmaatregelen**

- Lekkage uit de watertoevoerslang.
Controleer de aansluiting tussen de kraan en het watertoevoerslangstuk op lekken. Als er lekkage is, dient u afdichtingstape aan te brengen rond het uiteinde van de kraan of de kraan te vervangen. Het is aanbevolen om de aansluiting tussen het watertoevoerslangstuk en de inlaatklep te controleren op waterdichtheid. Span de aansluiting aan om lekken te voorkomen.
- Lekkage uit de afvoerslang.
Voor modellen met de afvoer bovenaan mogen de afvoerslangklemmen niet worden verwijderd aangezien dit zal leiden tot een voortdurende waterafvoer.
- Lekkage uit de wasmiddellade.
De wasmiddellade is niet goed dicht. Duw tegen het handvat om de wasmiddellade goed te sluiten.
- Lekkage uit de deurafdichting.
Controleer de deurafdichting op vreemde voorwerpen en maak schoon indien nodig.

Gekreukte was

- De was wordt niet direct uit de trommel verwijderd.
Nadat de wascyclus voltooid is, haalt u de was onmiddellijk uit de trommel.
- Het apparaat is overbelast.
De trommel mag niet vol was zitten en de deur moet eenvoudig te sluiten zijn.
- De centrifugesnelheid is te hoog.
Stel een geschikte centrifugesnelheid in voor het soort was.

**OPMERKING:**

De garantie dekt geen fouten of storingen die het gevolg zijn van externe factoren (blikseminslag, storingen in het elektriciteitsnet, natuurrampen, enz.).

Foutcodes en probleemoplossing

Wanneer het apparaat niet normaal functioneert en een van de onderstaande codes wordt weergegeven, hoeft dit niet altijd op een storing te duiden. Raadpleeg de FOUTCODES voor de juiste actie.

Probleem/storing	Beschrijving	Wat te doen?
F01	<ul style="list-style-type: none"> Fout bij watertoevoer 	<p>Controleer het volgende:</p> <ul style="list-style-type: none"> Staat de waterkraan open? Is de druk te laag? Is de watertoevoerslang geknikt? Is het inlaatfilter verstopt? Is de watertoevoerslang bevroren? <p>Na het uitvoeren van de probleemoplossing druk op de knop "▷ " om de werking voort te zetten.</p>
F03	<ul style="list-style-type: none"> Afvoerfout 	<p>Controleer het volgende:</p> <ul style="list-style-type: none"> Is de afvoerslang afgekneld? Loopt het water goed door de slang? Is het filter van de afvoerslang verstopt? Is de afvoerslang bevroren? <p>Na het uitvoeren van de probleemoplossing druk op de knop "▷ " om de werking voort te zetten.</p>
F24	<ul style="list-style-type: none"> Overloop 	<ul style="list-style-type: none"> Pauzeer en herstart het programma. Indien het apparaat blijft overlopen, draai de kraan dicht en neem contact op met een servicetechnicus.
F13	<ul style="list-style-type: none"> Deurvergrendelingsfout 	<ul style="list-style-type: none"> Deur is gesloten, maar kan niet worden vergrendeld. Schakel het apparaat uit en weer in. Start vervolgens het wasprogramma opnieuw. Indien de storing aanhoudt, neem contact op met een servicetechnicus.

Probleem/storing	Beschrijving	Wat te doen?
F14	<ul style="list-style-type: none"> • Deurontgrendelingsfout 	<ul style="list-style-type: none"> • Deur is gesloten, maar kan niet worden ontgrendeld. • Schakel het apparaat uit en weer in. Indien de storing aanhoudt, neem contact op met een servicetechnicus.
Overig	<ul style="list-style-type: none"> • Fout in elektronische module. 	<ul style="list-style-type: none"> • Schakel het apparaat uit en weer in. Start het wasprogramma opnieuw. • Indien de storing aanhoudt, neem contact op met een servicetechnicus.
Unb	<ul style="list-style-type: none"> • Alarm door onbalans 	<p>Het alarm bij onbalans moet op de volgende manieren worden opgelost</p> <ul style="list-style-type: none"> • Wasgoed in de knoop Als het wasgoed in de knoop zit, schakel eerst het apparaat uit, open de deur, schud het wasgoed los en plaats het terug in de trommel. Sluit vervolgens de deur en selecteer opnieuw het programma "☉". • Onvoldoende belading Schakel het apparaat uit, open de deur en voeg extra wasgoed toe (bijvoorbeeld één of twee handdoeken). Sluit vervolgens de deur en selecteer opnieuw het programma "☉".
U01	<ul style="list-style-type: none"> • Herinnering voor reiniging 	<ul style="list-style-type: none"> • Na elke 60 cycli van het programma verschijnt de reinigingsherinnering "U01" op het scherm (knippert gedurende 5 seconden) Op dit punt kan de gebruiker het filter van de afvoerpomp, de deurrubberafdichting, het inlaatventielfilter en de wasmiddellade reinigen, en het programma "☼" uitvoeren om het apparaat te reinigen. Na het uitvoeren van het programma "☼" wordt de teller op nul teruggezet en begint de cyclus opnieuw te tellen.

¡Muchas gracias!

Muchas gracias por haber elegido nuestro producto VALBERG. Seleccionados, testados y recomendados por ELECTRO DEPOT, los productos de la marca VALBERG le aseguran una utilización sencilla, un rendimiento fiable y una calidad incuestionable.

Con este dispositivo puede estar seguro de que siempre quedará satisfecho al utilizarlo. Le damos la bienvenida a ELECTRO DEPOT.

Visite nuestra página web: www.electrodepot.es



ELECTRO DEPOT

136

ES

A

Descripción del aparato

Partes
Especificaciones técnicas

B

Utilización del aparato

Instalación y conexión
Programas y funciones

C

Limpieza y mantenimiento

Mantenimiento y limpieza
Solución de problemas
Códigos de error y solución de problemas

Partes

- A** Panel de control
- B** Mando selector de programas
- C** Cajón del detergente
- D** Puerta
- E** Tapa del filtro de bomba
- F** Manguera de entrada de agua
- G** Cable de alimentación
- H** Manguera de desagüe
- I** Tornillos/varillas de transporte
- J** Patas ajustables

**NOTA:**

Las ilustraciones incluidas en este manual se facilitan solo con fines ilustrativos. Debido a las mejoras del producto y a la ampliación de la serie, la apariencia, el color y los componentes funcionales del producto que reciba pueden diferir de los que figuran en este manual. Remítase al producto real.

Especificaciones técnicas

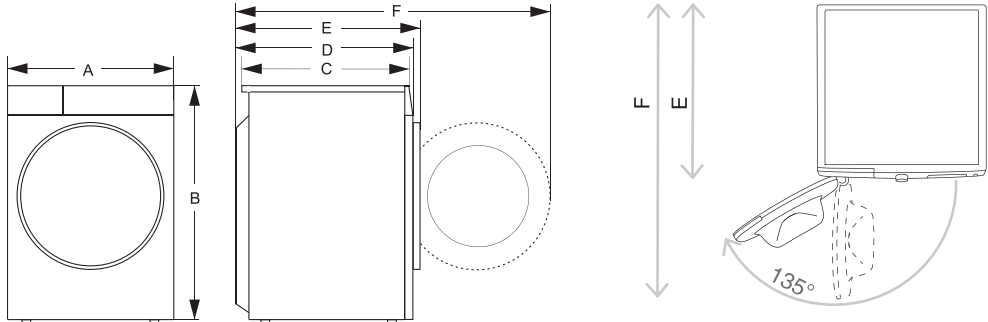

E = profundidad del aparato
F = profundidad con la puerta abierta

Modelo: 10011550 - WF 914 A-30 F W180C

Carga máxima: 9 kg

Peso neto: 63 kg

Tensión nominal: 220-240 V~

Frecuencia: 50 Hz

Potencia nominal: 1650 W

Dimensiones (mm)

A: 600

B: 850

C: 480

D: 550

E: 590

F: 1040

Instalación y conexión

Embalaje/envase

NOTA:

Primero retire todo el embalaje y la espuma, especialmente la base de espuma. Al desembalar el aparato, no utilice objetos afilados que puedan dañarlo. Mantenga los materiales de embalaje (bolsas de plástico, otras piezas de plástico, etc.) fuera del alcance de los niños.

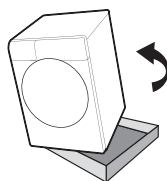
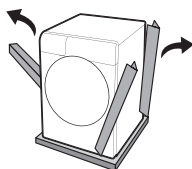
NOTA:

- El proceso de embalaje de la lavadora es exactamente el opuesto al de desembalaje descrito anteriormente.
- Revise el aparato para asegurarse de que no tenga ningún desperfecto. Si está dañado, no lo utilice y póngase en contacto con el servicio posventa inmediatamente.

Los accesorios que vienen con el aparato incluyen uno o varios de los siguientes:

Instrucciones de uso

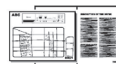

4 tapones de plástico



Manguera de entrada



Codo



Tapa inferior



Llave



Cómo instalar la placa de reducción de ruido

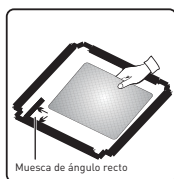

①



②

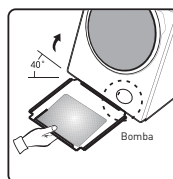

③

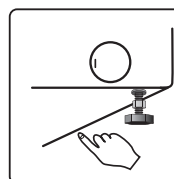

④

1. Antes de instalar la placa de reducción de ruido, alinee y pegue la lana de absorción acústica a lo largo de la impresión del ángulo recto de la placa de reducción de ruido (este procedimiento no es necesario en algunos de los modelos sin lana de absorción acústica).
2. Retire el papel superficial de la cinta adhesiva de doble cara en los cuatro lados de la placa de reducción de ruido.
3. Incline la lavadora en un ángulo de 40° y ponga el lado con la muesca del ángulo recto mirando hacia la parte delantera del aparato, como se muestra en la figura. Inserte el lado con la muesca del ángulo oblicuo entre los dos tornillos de las patas de la parte posterior del aparato hasta que encaje del todo en su posición. A continuación, instale la placa de reducción de ruido y asegúrese de que entra en contacto con la parte inferior del aparato.
4. Presione manualmente la cinta adhesiva de doble cara en los cuatro lados para fijar firmemente la placa de reducción de ruido al aparato.

Retirar los tornillos/varillas de transporte**¡PRECAUCIÓN!**

Desmonte los tornillos/varillas de transporte una vez que se haya retirado todo el embalaje. El aparato podría sufrir daños al encenderlo para ponerlo en marcha si está bloqueado. La garantía no cubre esos daños.

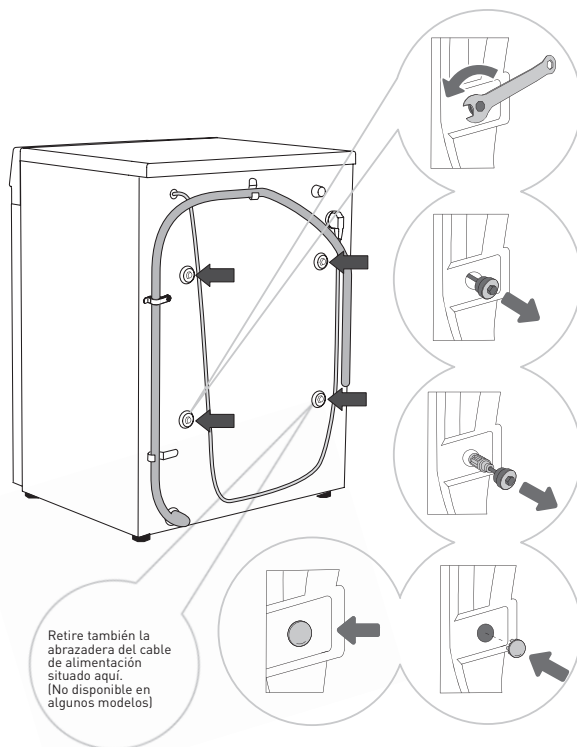

1. Aparte las mangueras de desagüe y utilice una llave adecuada para aflojar los cuatro tornillos de la parte posterior en sentido contrario a las agujas del reloj, como indican las flechas. Afloje los tornillos aproximadamente 30 mm.
2. Tire de los 4 tornillos/varillas de transporte en sentido horizontal.
3. Saque los tornillos/varillas de transporte junto con la goma y las piezas de plástico.
4. Tape los agujeros de los tornillos con los tapones de plástico. Esos tapones de plástico vienen en la bolsa del manual de instrucciones del aparato (el set de soporte).

**NOTA:**

Guarde los tornillos/varillas de transporte por si tuviera que transportar el aparato en el futuro (para reinstalar los tornillos/varillas de transporte, siga el procedimiento anterior en orden inverso).

Ubicación de instalación

**NOTA:**

Ponga el aparato en un suelo sólido y nivelado para mantenerlo estable. El suelo deberá estar limpio y seco; de lo contrario, el aparato podría deslizarse. Limpie además la superficie inferior de las patas ajustables.

Patas ajustables

Utilice un nivel de burbuja y la llave incluida.

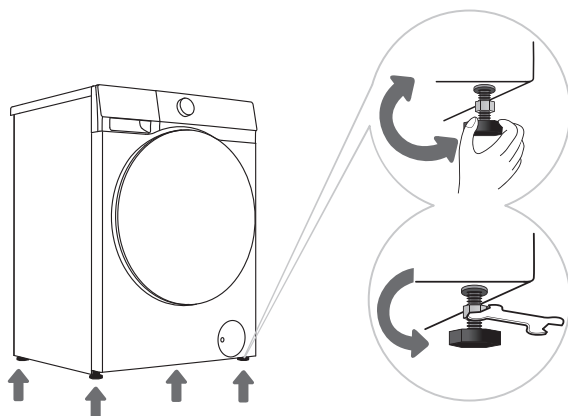

1. Gire las patas ajustables para nivelar el aparato longitudinal y transversalmente. Las patas tienen un margen de nivelación de +/-2 cm.
2. Después de ajustar la altura de las patas, utilice la llave incluida para apretar firmemente las tuercas de seguridad girándolas en sentido contrario a las agujas del reloj (consulte la figura).

**NOTA:**

- Si no se nivela correctamente el aparato, pueden producirse vibraciones, deslizamiento del aparato por la habitación y un funcionamiento ruidoso. La garantía no cubre la nivelación incorrecta del aparato.
- A veces, pueden producirse ruidos inusuales o más fuertes durante el funcionamiento del aparato. Suelen ser consecuencia de una instalación incorrecta.

Espacio libre de instalación

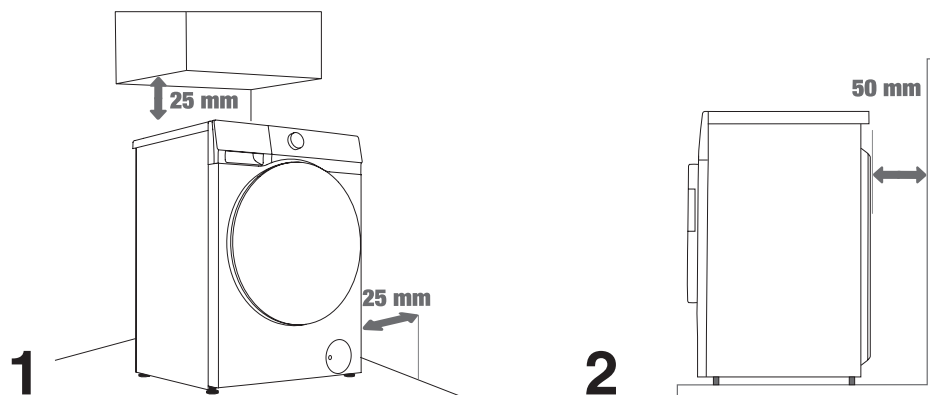

NOTA:

- El aparato no debe estar en contacto con paredes ni muebles adyacentes. Para un funcionamiento óptimo del aparato, le recomendamos que mantenga el espacio libre respecto a las paredes que se indica en la figura.
- Si no se respetan esas distancias mínimas, no se puede garantizar el funcionamiento seguro y correcto del aparato. Además, también puede producirse un sobrecalentamiento (figuras 1 y 2).

Conexión al suministro de agua

La manguera de entrada de agua incluida varía según el modelo. Elija el método de conexión apropiado en función de la manguera de entrada de agua.

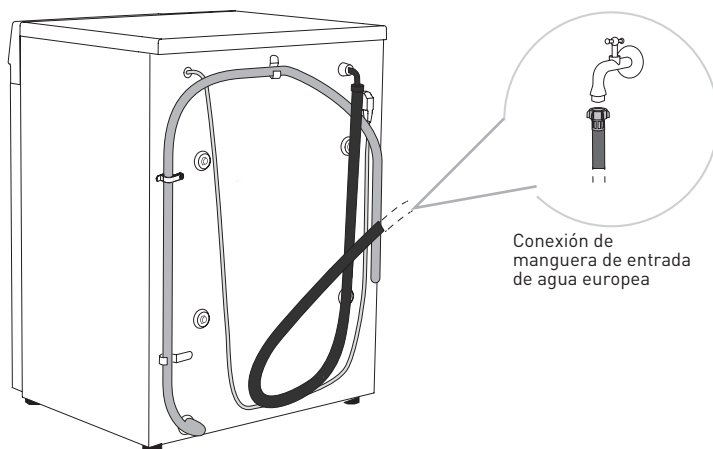

Conexión de manguera de entrada de agua europea

**NOTA:**

- Para que el aparato funcione con normalidad, la presión de la red de agua debe estar entre 0,1-1 MPa (1-10 bar; 1-10 kp/cm²; 10-100 N/cm²). La presión dinámica mínima del agua se puede determinar midiendo el caudal de agua. En 15 segundos, deben salir 3 litros de agua de un grifo completamente abierto.
- Utilice únicamente la manguera de entrada de agua incluida con el aparato. No utilice mangueras usadas ni de otro tipo.
- Asegúrese de que la manguera no esté dañada. Si la manguera está deteriorada, desgastada o agrietada, hay que sustituirla.
- Este aparato está diseñado solo para agua fría. No lo conecte al agua caliente.

Conexión de manguera de entrada de agua europea

Apriete la manguera de entrada de agua a mano para garantizar un sellado adecuado (par máximo: 2 Nm). Compruebe que no hay fugas en el sellado.

No utilice alicates ni herramientas similares, ya que pueden dañar las roscas de las tuercas.

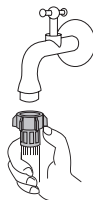
**Comprobación de la conexión entre la manguera de entrada de agua y el grifo**

1. Tire suavemente de la manguera de entrada de agua para comprobar que la conexión sea segura.
2. Abra el grifo para verificar si hay fugas.
3. La manguera de entrada de agua no debe estar torcida ni doblada.
4. Revise la manguera de entrada de agua antes de cada uso para evitar problemas en la conexión.



Conexión de la manguera de entrada de agua al aparato

Conecte la tuerca de la manguera de entrada de agua al conector de manguera de entrada de agua del aparato. Apriete la tuerca y agítela suavemente para comprobar que esté firmemente asegurada, como se indica en la figura de la derecha.

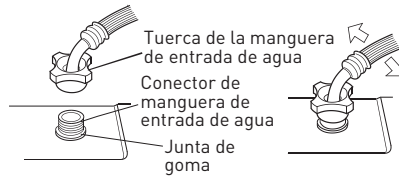

NOTA:

- Apriete la tuerca uniformemente. No gire la manguera de entrada de agua, ya que podría causar daños.
- No retire la junta de goma. Antes de cada uso, compruebe que no se haya soltado ni dañado la junta. Si está dañada, póngase en contacto con el servicio posventa inmediatamente.

Conexión y fijación de la manguera de desagüe

Introduzca el extremo de la manguera de desagüe en un lavabo o en una bañera, o conéctela directamente a un desagüe (diámetro mínimo de la manguera de desagüe 4 cm). La distancia vertical desde el suelo hasta el extremo de la manguera de desagüe debe ser de entre 70 y 100 cm. Se puede conectar de tres formas (A, B o C).

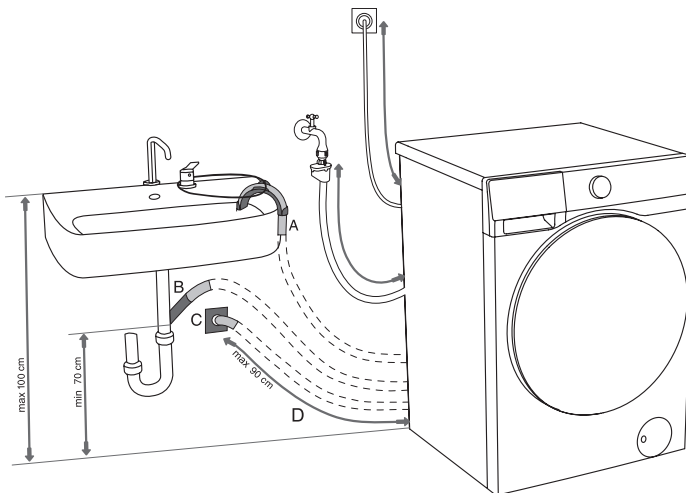

- A:** Se puede poner el extremo de la manguera de desagüe en un fregadero o en una bañera. Utilice un cordel, introduciéndolo por la abertura del soporte del codo, para sujetar la manguera y que no se caiga al suelo.

- B:** También se puede conectar directamente la manguera de desagüe al desagüe del fregadero. Si es un fregadero demasiado pequeño, no es aceptable. Tenga cuidado porque el agua que sale puede estar caliente.
- C:** También se puede conectar la manguera de desagüe a un desagüe mural con sifón. Dicho sifón debe estar correctamente instalado para permitir su limpieza.

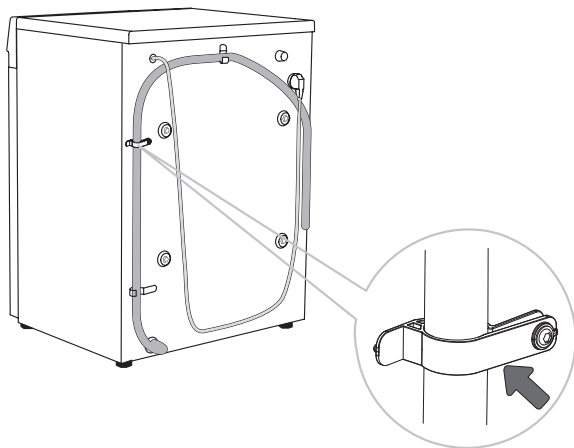

La manguera de desagüe debe estar sujeta a la parte posterior del aparato con las abrazaderas que aparecen en la figura.



¡PRECAUCIÓN!

No deben retirarse esas abrazaderas, ya que eso podría impedir el funcionamiento normal.



NOTA:

- Asegúrese de que la manguera de desagüe no esté dañada.
- Si la manguera de desagüe no está bien sujeta, no se puede garantizar el funcionamiento seguro y correcto del aparato.

Conexión a la corriente eléctrica

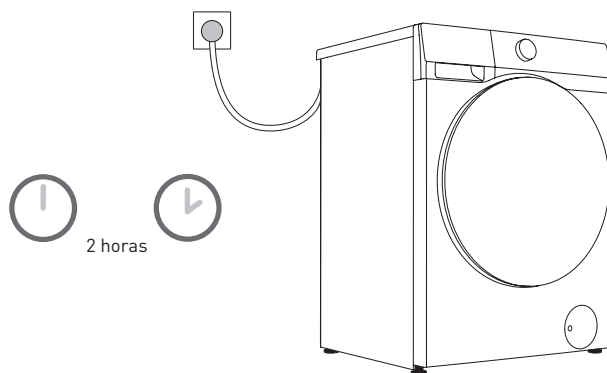

NOTA:

- **Antes de conectar el aparato a la red eléctrica, espere al menos 2 horas hasta que alcance la temperatura ambiente.**
- Conecte el aparato a una toma de corriente con conexión a tierra. Después de la instalación, la toma de corriente deberá permanecer fácilmente accesible. La toma de corriente debe estar provista de protección a tierra. La información sobre su electrodoméstico se indica en la placa de especificaciones.



¡Peligro de descarga eléctrica!

- **Le recomendamos que utilice una protección contra sobretensiones para proteger el aparato en caso de caída de un rayo.**
- No deberá conectar el aparato a la corriente eléctrica mediante un cable alargador.
- No conecte el aparato a una toma de corriente de baja capacidad.
- No enchufe ni desenchufe el aparato cuando tenga las manos mojadas.
- Cualquier reparación o tarea de mantenimiento del aparato deberá realizarla un técnico cualificado y experimentado.
- Un cable de alimentación dañado solo deberá sustituirlo un técnico autorizado por el fabricante.

Transporte después de la instalación



NOTA:

- Si necesita transportar un aparato instalado, primero desenchúfelo de la corriente eléctrica, cierre la entrada de agua, retire las mangueras de entrada y desagüe y asegúrese de que el cajón del detergente y la puerta estén bien cerrados.
- Asegúrese de reinstalar los tornillos de transporte para evitar que las vibraciones durante el transporte dañen el aparato (consulte «Instalación y conexión/Retirar los tornillos/varillas de transporte»). Si pierde accidentalmente los tornillos de transporte, puede hacer un pedido al fabricante.
- Empaquete todo el material de embalaje (bolsas de plástico, otras piezas de plástico, etc.).



¡PRECAUCIÓN!

- El aparato es pesado. Se necesitan al menos dos personas para moverlo. Al transportarlo, no lo agarre por partes salientes, como la puerta o la tapa superior, para evitar que se caigan o se dañen.
- Después del transporte, deje reposar el aparato durante al menos dos horas antes de conectarlo a la toma de corriente. El aparato deberá instalarlo y conectarlo un técnico cualificado.
- Lea detenidamente las instrucciones antes de volver a conectar el aparato. Los daños causados por una conexión incorrecta o un uso inadecuado no están cubiertos por la garantía.

Método de transporte y manipulación

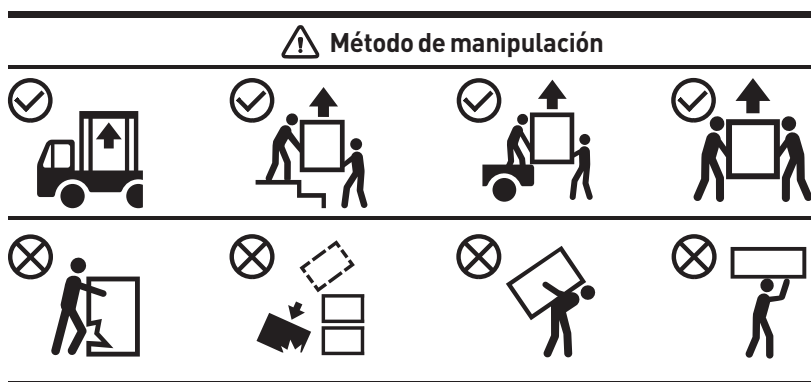

Antes de usar el aparato por primera vez

Primer uso

Este aparato ha sido probado en fábrica y puede contener una pequeña cantidad de agua residual. Se recomienda poner el programa de «limpieza del tambor» (u otro programa de lavado a alta temperatura) para eliminar el agua residual del tambor.























- Conecte el aparato a la corriente eléctrica y abra la llave de paso del agua. No debe haber ropa sucia en el tambor. Seleccione e inicie el programa.



¡PRECAUCIÓN!

No utilice disolventes ni productos de limpieza que puedan dañar el aparato (siga las recomendaciones y advertencias de los fabricantes del producto de limpieza).

Preste atención a las etiquetas de las prendas

Lavado	Temperatura máx. de lavado 95 °C 	Temperatura máx. de lavado 60 °C 	Temperatura máx. de lavado 40 °C 	Temperatura máx. de lavado 30 °C 	Lavar a mano 	No planchar 
Lejía	Lejía en agua fría 			Lejía no permitida 		
Limpieza en seco	Limpieza en seco con todos los agentes 	Disolventes de petróleo R11, R113 	Limpieza en seco con alcohol puro, queroseno y R113 	Limpieza en seco no permitida 		
Planchar	Plancha caliente, máx. 200 °C 	Plancha caliente, máx. 150 °C 	Plancha caliente, máx. 110 °C 	Planchado no permitido 		
Secado	Secar en plano (colocar sobre una superficie plana) 	Dejar escurrir 	Alta temperatura 	No secar en secadora 		
		Tender 	Baja temperatura 			

Preparación del proceso de lavado

1. Separe la ropa por tipo de tejido (algodón, mezclas, seda, lana, etc.), instrucciones de la etiqueta, color (blanco, color) y suciedad.
2. Vacíe los bolsillos; quite los artículos metálicos que puedan dañar la ropa o el electrodoméstico; abroche los botones y dé la vuelta a las prendas que lleven botones o bordados; cierre todas las cremalleras; ate los cordones de las prendas que lleven.

3. Ponga la ropa delicada y los artículos pequeños o ligeros en una bolsa especial para lavar la ropa y lávelos junto con el resto de la colada.
4. Dé la vuelta a las prendas de pelo largo o que suelten pelusas antes de lavarlas.
5. Las manchas que se dejan sin lavar durante demasiado tiempo pueden ser difíciles de eliminar. Trate las áreas sucias, como puños y cuellos, antes de lavarlas (consulte el capítulo «Consejos para eliminar las manchas»).
6. No lave edredones pesados, juguetes de peluche ni artículos en bolsas de lavado de ropa por separado en el tambor para evitar que se active la alarma de desequilibrio.

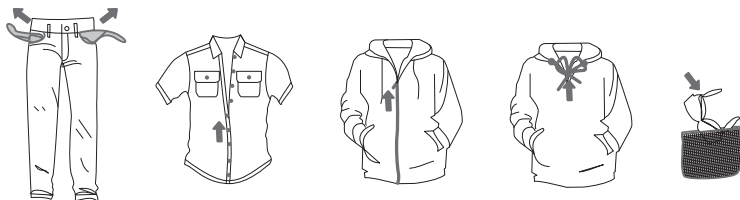

Artículos no lavables



Productos de cuero y piel (se pueden producir deformaciones)



Productos de rayón y sus mezclas (se puede producir decoloración o deformación)

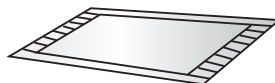

Cojines grandes y gruesos de goma (pueden producirse daños o averías)



Gorras con materiales duros (pueden estropearse y averiar la lavadora)



Cojines, almohadas, artículos con relleno de algodón, espuma y otros materiales esponjosos, protectores de alfombra (pueden estropearse o averiar la lavadora)

Otros:
Ropa arrugada o con relieves; plumíferos con revestimiento; tejidos de crepé; ropa fácilmente deformable (trajes, chaquetas, corbatas, vestidos, etc.); ropa que pueda perder su textura (terciopelo, franela de algodón).

Poner detergente y suavizante en el cajón del detergente

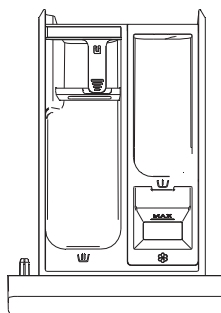

CAJÓN DEL DETERGENTE



Compartimento de prelavado



Compartimento de lavado principal



Compartimento de suavizante

Precauciones de uso

1. Utilice siempre un detergente neutro de alta eficacia y que haga poca espuma, adecuado para este aparato. La cantidad de detergente que debe utilizarse depende del tipo de ropa, del grado de suciedad, del color de la ropa y de la temperatura de lavado. Ponga la cantidad adecuada conforme a las instrucciones del fabricante del detergente.
2. Si se usa demasiado detergente, puede hacer espuma en exceso y esto afectará a la calidad del lavado. Si el aparato detecta demasiada espuma, puede pausar el programa para eliminarla.
3. Si no se utiliza suficiente detergente, puede que la calidad del lavado no sea satisfactoria y que se acaben formando depósitos calcáreos en el tambor y en las mangueras de entrada y salida del agua.
4. Si se utiliza detergente en polvo, recomendamos ponerlo inmediatamente antes de que comience el programa de lavado. Si lo añade con antelación, asegúrese de que el compartimento del cajón del detergente esté totalmente seco; de lo contrario, el detergente en polvo puede endurecerse y aglutinarse antes de que comience el programa de lavado.
5. Si está utilizando la función de «programación» (si está disponible) o ha seleccionado la función «prelavado» (si está disponible), no use detergente líquido porque se dispensará de inmediato y puede quedarse adherido al cajón dispensador o al tambor.
6. No deje que se endurezca el detergente porque podría causar obstrucciones, malos olores o un aclarado insuficiente.
7. Vierta el suavizante en el compartimento marcado con el símbolo «» en el cajón del detergente y siga las instrucciones del envase del suavizante. El suavizante no debe superar la marca MAX de su compartimento; de lo contrario, se añadirá a la ropa demasiado pronto, lo que dará lugar a un lavado deficiente.

8. Mantenga el detergente y el suavizante fuera del alcance de los niños.
9. Los productos descalcificadores corrosivos pueden estropear el aparato. No utilice disolventes. No lave ropa que se haya limpiado con disolventes o productos inflamables.
10. Si usa un detergente sin fosfatos, pueden aparecer residuos blancos (rayas, etc.) en la ropa negra. En ese caso, puede frotar las rayas blancas y después utilizar un detergente líquido.
11. Antes de iniciar un programa, cierre con cuidado el cajón del detergente. Si lo cierra bruscamente, es posible que se derrame el detergente a los demás compartimentos o que acabe en el tambor antes del momento establecido en el programa. Al cerrar el cajón del detergente, tenga cuidado para no pillarse las manos.
12. Al final del programa, puede quedar una pequeña cantidad de agua en el cajón del dispensador.

Cargar la lavadora

Abra la puerta de la máquina, asegúrese de que no haya cuerpos extraños en el tambor y ponga la ropa en el tambor sin apretarla.

Cierre la puerta de la lavadora de modo que se oiga el clic que indica que está bien cerrada.



NOTA:

- ¡No sobrecargue el tambor! Consulte las cargas máximas en la «Tabla de programas». Si el tambor está demasiado lleno, es posible que no se lave bien la ropa.
- Introduzca la ropa en el tambor por completo para evitar que se quede atrapada en la puerta.

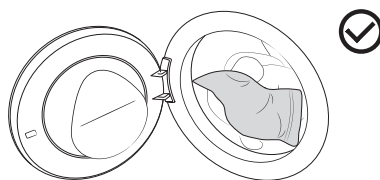
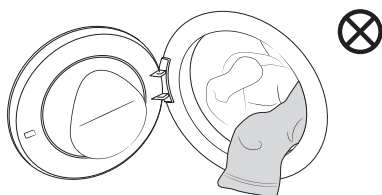

Programas y funciones

Panel de control

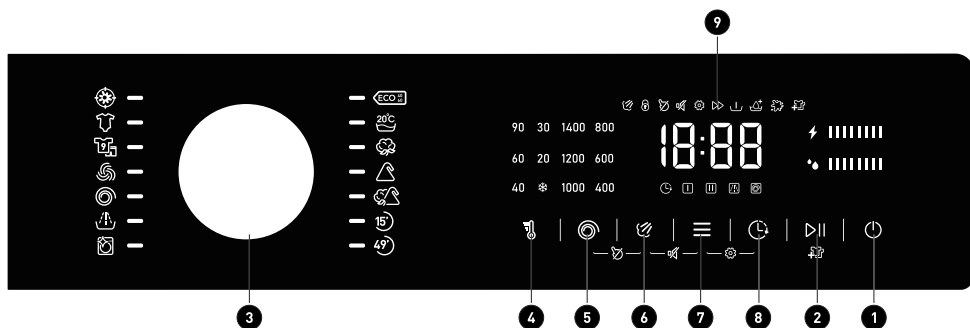

1 Encendido

Encender o apagar el aparato.

2 Inicio/Pausa

Iniciar y pausar un programa.

3 Selector de ciclo

Gire la ruleta para seleccionar el programa.

4 Temperatura

Configurar la temperatura de lavado.

5 Centrifugado

Configurar la velocidad del centrifugado.

6 Vapor

Encender o apagar la función de vapor del programa.

7 Opción

Pulse este botón para seleccionar funciones adicionales.

8 Fin diferido

Esta función sirve para programar la colada.

9 Pantalla

Se utiliza para mostrar el tiempo restante del programa, el tiempo programado, el código de error y otros datos.

5 + 6 Seguro infantil

Mantener pulsados estos dos botones a la vez para activar o desactivar la función de seguro infantil.

Silencio 











- 6** + **7** Mantener pulsados estos dos botones a la vez para activar o desactivar la función de silencio.









Recordatorio de limpieza 

- 7** + **8** Mantener pulsados estos dos botones a la vez para activar o desactivar la función de recordatorio de limpieza.

Tabla de programas

Encienda el electrodoméstico y gire la ruleta para seleccionar el programa adecuado (dependiendo del tipo de ropa y del grado de suciedad). Durante el funcionamiento, la ruleta no girará automáticamente.

Programa	Carga máxima (kg)	Velocidad máxima (rpm)	Descripción del programa
Eco 40~60 	9	1400	Este programa es adecuado para lavar ropa de algodón que no esté muy sucia.
20 °C  (20 °C)	9	1400	Este programa es adecuado para prendas de algodón que no estén muy sucias y sirve para ahorrar energía y preservar el medio ambiente gracias al lavado con agua fría.
Algodón  ( , 20 °C, 30 °C, 40 °C, 60 °C, 90 °C)	9	1400	Este programa es adecuado para lavar prendas de algodón o lino con un grado de suciedad moderado o alto.
Sintéticos  ( , 20 °C, 30 °C, 40 °C, 60 °C)	4,5	1400	Este programa es adecuado para prendas sintéticas medianamente sucias y tejidos de algodón.
Mixto  ( , 20 °C, 30 °C, 40 °C, 60 °C)	4,5	1400	Este programa es adecuado para prendas de algodón poco o medianamente sucias y tejidos sintéticos.
Rápido 15'  ( , 20 °C, 30 °C, 40 °C)	1	800	Este programa es adecuado para lavar una pequeña cantidad de ropa o prendas que no estén muy sucias. Si cambia la configuración predeterminada, el tiempo de lavado será mayor.

Velocidad 49/30'  (❄, 20 °C, 30 °C, 40 °C)	3,5	1400	Este programa es un programa de lavado intensivo de ciclo corto diseñado para pequeñas cargas de prendas muy sucias.
Limpieza del tambor  (90 °C)	/	800	Este programa se utiliza para limpiar el tambor y eliminar los restos de detergente, así como las bacterias que se acumulan y proliferan al lavar a bajas temperaturas. No use detergente ni suavizante con este programa.
Aclarado + Centrifugado 	9	1400	Este programa sirve para aclarar y centrifugar ropa por separado. No use detergente con este programa.
Solo centrifugado 	9	1400	Este programa sirve para centrifugar ropa por separado. No use detergente ni suavizante con este programa.
Lana  (❄, 20 °C, 30 °C, 40 °C)	2	600	Este programa sirve para lavar prendas de lana lavables a máquina (consulte las etiquetas de lavado de las prendas).
Ropa de deporte  (❄, 20 °C, 30 °C, 40 °C)	3,5	1000	Este programa es adecuado para lavar ropa deportiva y prendas de microfibra.
Ropa de bebé  (40 °C, 60 °C, 90 °C)	2	1400	Este programa es adecuado para lavar ropa de bebé o ropa interior. Esteriliza las prendas al lavar a alta temperatura. No se recomienda utilizar suavizante con este programa.
Antialérgenos  60 °C	2	1400	Este programa es adecuado para lavar ropa que sea resistente a las altas temperaturas y no se decolore fácilmente. Elimina alérgenos como polen, ácaros, parásitos, etc., al lavar a alta temperatura.

**NOTA:**

1. Temperatura del agua: Seleccione la temperatura del agua adecuada según el programa de lavado elegido. Al lavar, siga las instrucciones o la etiqueta de lavado del fabricante de la prenda para no estropear la ropa.
2. La temperatura real del agua puede diferir de la temperatura del programa indicada.
3. Los resultados de las pruebas dependen de la presión del agua, la dureza del agua, la temperatura del agua de entrada, la temperatura ambiente, el tipo y cantidad de ropa, el grado de suciedad, el detergente utilizado, las fluctuaciones de la corriente eléctrica y otras opciones seleccionadas.
4. Si agrega demasiada ropa durante el ciclo de lavado, es posible que se lave de forma menos eficiente porque la máquina detecta inicialmente un peso más bajo y añade menos agua. Si no hay suficiente agua, se puede estropear la ropa y es posible que el tiempo de lavado se prolongue.
5. Limpieza del tambor: hay que vaciar la lavadora antes de usar el programa de limpieza del tambor. Se recomienda utilizarlo al menos una vez al mes.
6. Para descalcificar la lavadora, utilice un producto de descalcificación con protección contra la corrosión (utilice solo productos descalcificadores no corrosivos y siga las instrucciones de uso del producto). Ejecute el programa «☒» (u otro programa de temperatura alta) varias veces para eliminar cualquier residuo de agente desincrustante y completar la descalcificación. Se recomienda descalcificar al menos una vez cada seis meses.
 - La carga máxima o nominal se aplica a la ropa preparada de acuerdo con las disposiciones pertinentes de la norma IEC60456.
 - Para mejorar el rendimiento de lavado, recomendamos llenar el tambor como máximo en dos tercios de su capacidad al utilizar el programa de algodón.

Configuración y funciones adicionales

Cada programa viene con una configuración predeterminada y el usuario puede cambiar algunas funciones. Puede seleccionar los ajustes presionando el botón de función correspondiente (antes de pulsar el botón «▶||»). Determinados ajustes no se pueden seleccionar en algunos programas. Esos ajustes no se iluminarán y sonará una señal acústica cuando se pulse el botón correspondiente (consulte la «TABLA DE SELECCIÓN DE FUNCIONES»). La mayoría de las funciones solo se pueden configurar en modo de espera, es decir, antes de que se inicie un programa. Después de iniciar el programa, la mayoría de las funciones ya no se pueden ajustar.

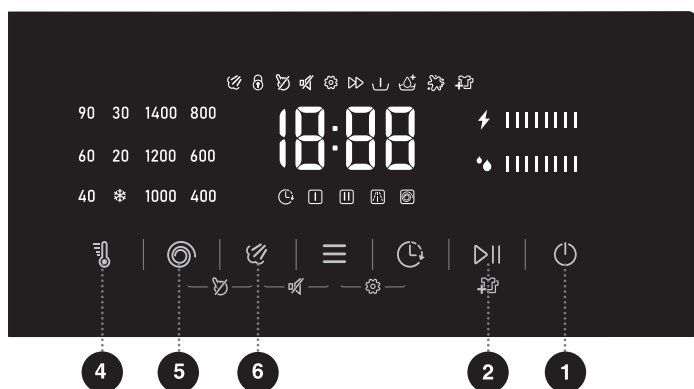

1 Encendido

Se utiliza para encender o apagar el aparato.

Si tiene que detener el programa durante el funcionamiento, mantenga pulsado el botón «» para pararlo.

En modo de espera, después de que finalice un programa, si no se hace nada durante un tiempo, el aparato se apagará automáticamente.

2 Inicio/Pausa

Iniciar y pausar un programa.

El aparato no puede empezar a funcionar si la puerta no está cerrada o no se ha cerrado y bloqueado bien.

4 Temperatura

Esta función cambia la temperatura del programa seleccionado.

Cada programa tiene una temperatura preestablecida. Antes de iniciar el programa, pulse este botón para recorrer las distintas temperaturas disponibles (* indica lavado en frío).

Las temperaturas de lavado que se pueden establecer para cada programa son distintas.

5 Centrifugado

Con esta función se puede ajustar la velocidad de centrifugado del programa antes de iniciarlo. Pulse este botón para recorrer las distintas velocidades posibles. Cuando el indicador de velocidad esté totalmente apagado, la lavadora solo desaguará, no centrifugará. Cada programa tiene una configuración de centrifugado distinta.

5 Vapor

Esta función puede añadir un programa de lavado con vapor al proceso de lavado. Antes de iniciar el programa, pulse este botón para que se ilumine el icono «» y se active la función. Para desactivar esta función, siga el mismo método. Algunos programas tienen la función por defecto y no se puede cancelar.

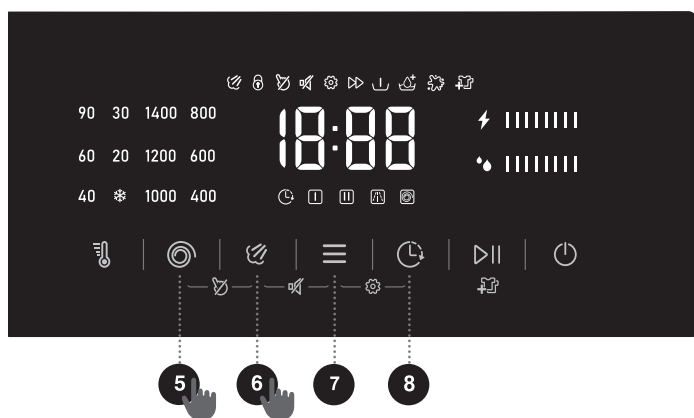

7

Opción

Pulse este botón para seleccionar funciones adicionales del programa actual. Cada pulsación solo puede establecer una función. Después de seleccionar una función, el icono correspondiente se ilumina o parpadea. Una vez que el programa se pone en marcha, no se puede cambiar la función.

Más rápido

Esta función se utiliza para reducir el tiempo de lavado del programa y acelerar el proceso de lavado. En los programas con pesaje automático, si selecciona esta función, se cancelará el pesaje automático. Si se cancela la selección, se reanuda el pesaje automático.

Prelavado

Esta función añade un período de prelavado antes de la fase de lavado principal. Se suele utilizar cuando la ropa está bastante sucia. Al seleccionar la función de prelavado, ponga detergente en el compartimento de prelavado del cajón del detergente.



Aclarado extra

Esta función aumenta el número de aclarados del programa. Al añadir un aclarado extra, el programa realizará un ciclo de aclarado más antes del suavizante y el tiempo total del ciclo se prolongará en consecuencia.

Intensivo

Esta función aumenta el tiempo de lavado fuerte y mejora el poder de lavado.







Silencio 

Esta función bloquea los sonidos que no sean el de la alarma y reduce el ruido. Cuando el dispositivo esté en modo de espera, pausa o funcionamiento, mantenga pulsados los botones « + » a la vez hasta que se ilumine el icono de silencio «», confirmando la activación de la función de silencio. Todos los sonidos del aparato, excepto el de alarma, quedarán silenciados.

6 + 7

Para desactivar la función de silencio, siga el mismo método.

Recordatorio de limpieza 

- Esta función está activada por defecto. Cuando se haya ejecutado el programa durante 60 ciclos, la pantalla mostrará el recordatorio de limpieza «U01» (que parpadeará durante 5 segundos) y el icono de limpieza «» permanecerá encendido. En ese momento, el usuario podrá limpiar el filtro de la bomba de desagüe, la junta de la puerta, la pantalla de la válvula de entrada y el cajón de detergente, y ejecutar el programa «» para completar la limpieza y descalcificación de la máquina.
- Si no desea realizar la limpieza en ese momento, presione los botones « + » a la vez durante 1 segundo para cancelar este recordatorio de limpieza.
- Después de ejecutar el programa «» o cancelar este recordatorio, el ciclo en ejecución se restablecerá a cero y el programa comenzará a contar de nuevo.
- Activar/desactivar permanentemente la función de recordatorio de limpieza de la máquina: cuando la máquina esté conectada con el cable de alimentación y el mando se haya girado a cualquier programa, presione los botones « + » a la vez durante 7 segundos: la pantalla mostrará «UoF», lo que indicará que esta función está desactivada; realizando la misma operación, la pantalla mostrará «Uon», lo que indicará que esta función está activada.

7 + 8

Pantalla

Se utiliza para mostrar el tiempo restante del programa, el tiempo programado, el código de error y otros datos.

Descripción del icono

9



Icono indicador del bloqueo de la puerta. Cuando el bloqueo de la puerta está activado, se ilumina este icono. No fuerce la puerta para intentar abrirla en este momento para evitar lesiones.



Icono de añadir ropa. Cuando este icono está iluminado, indica que se puede abrir la puerta para añadir ropa.







Icono de consumo eléctrico. Muestra el consumo de electricidad estimado de ese programa.



Icono de uso de agua. Muestra el consumo de agua estimado de ese programa.

Tabla de selección de funciones

Programa	Temperatura	Centrifugado	Vapor	Más rápido	Prelavado	Aclarado extra	Intensivo	Fin Diferido	Bloqueo para niños	Silencio
Eco 40~60	-	●	-	-	-	-	-	●	●	●
20 °C	-	●	-	-	●	●	●	●	●	●
Algodón	●	●	●	●	●	●	●	●	●	●
Sintéticos	●	●	●	●	●	●	●	●	●	●
Mixto	●	●	-	●	●	●	●	●	●	●
Rápido 15'	●	●	-	-	-	●	-	●	●	●
Velocidad 49/30'	●	●	-	●	●	●	-	●	●	●
Limpieza del tambor	-	-	-	-	-	-	-	●	●	●
Aclarado + Centrifugado	-	●	-	-	-	●	-	●	●	●

Solo centrifugado 	-	●	-	-	-	-	-	●	●	●
Lana 	●	●	-	-	-	●	-	●	●	●
Ropa deportiva 	●	●	-	-	●	●	●	●	●	●
Ropa de bebé 	●	●	○	●	●	●	●	●	●	●
Antialérgenos 	-	●	○	-	●	●	●	●	●	●

- Función opcional
- Función no opcional
- Función incluida por defecto que no se puede cancelar

Iniciar el programa

Seleccione el programa y las funciones adicionales, y asegúrese de haber puesto detergente en el cajón del detergente. Pulse el botón «▶||» para iniciar el programa.



Después de pulsar el botón «▶||», no se puede modificar el resto de los ajustes, excepto activar/desactivar «▶» y activar/desactivar «▶».

Cuando se inicia el programa, si en la pantalla aparece «---», significa que se está pesando la ropa.



NOTA:

Algunos programas detectan automáticamente el peso de la ropa antes de lavarla y la duración del programa se ajusta automáticamente.







Fin del programa

Cuando termina el programa, la lavadora emite una señal acústica y aparece «Fin» en la pantalla. Si no se hace nada durante un tiempo, el aparato se apagará automáticamente.

1. Apague el aparato.
2. Cierre el paso de agua.

3. Desenchufe el cable de alimentación de la toma de corriente.
4. Abra la puerta de la máquina.
5. Retire la ropa del tambor.

Contador de uso

1. En el modo Apagado, pulse los botones «» + «» + «» para entrar en el modo de consulta posventa.
2. Se mostrará el número de ciclos de funcionamiento.
3. Pulse «» para alternar entre los programas y los códigos de error.
4. Cuando consulte los códigos de error, pulse «» para retroceder una página y «» para avanzar una página.
5. Pulse el botón «» durante 3 segundos y saldrá del modo de consulta.

Interrupciones y modificaciones del programa

Procedimiento de interrupción

Para interrumpir o cancelar un programa mientras se ejecuta, debe apagar el aparato.

Cambiar el programa

Si quiere cambiar el programa mientras se está ejecutando, primero debe apagar el aparato. Después de volver a encenderlo, seleccione el programa deseado y las funciones adicionales y presione el botón «» para iniciarlo.





Pausar el programa

Puede pulsar el botón «» para pausar el programa en cualquier momento durante el ciclo. Cuando el tiempo restante del programa parpadea en pantalla, significa que el programa está en pausa. Si se cumplen las siguientes condiciones, el bloqueo de la puerta se desactiva y la puerta de la máquina se puede abrir:

1. La temperatura del tambor debe ser adecuada;
2. El nivel de agua en el tambor debe estar por debajo de un determinado valor.

Para reanudar el programa, primero cierre la puerta y luego pulse el botón «». El programa de lavado pausado se reinicia y continúa desde donde se interrumpió. El programa de centrifugado pausado se reinicia y empieza desde el principio del ciclo de centrifugado.

Añadir ropa

Si necesita agregar ropa durante el programa, presione el botón «» para pausarlo. El tiempo restante del programa parpadeará en la pantalla y se apagará el icono «» (y se iluminará el icono «»). Entonces puede abrir la puerta para añadir ropa. Si no se apaga el icono «», no se cumplen las condiciones de apertura de la puerta y no se puede añadir ropa.



NOTA:

Si se añade demasiada ropa extra durante el ciclo de lavado y la cantidad de agua es insuficiente, la calidad del lavado será deficiente porque el dispositivo calcula la cantidad de agua que toma en función del peso inicial de la colada. Si no hay suficiente agua, también puede que se estropee la ropa (debido a la fricción) y que el tiempo de lavado se prolongue.

Error

Si el aparato tiene algún problema, se interrumpirá el programa.

Si esto sucede (consulte «CÓDIGOS DE ERROR Y SOLUCIÓN DE PROBLEMAS»), el aparato emitirá una alarma con una luz intermitente y un pitido, y en la pantalla aparecerá el código de error (FXX).

Corte de corriente

Si se produce un corte de electricidad (apagón), el programa de lavado se interrumpirá. Cuando se restablezca la corriente, el programa se reanudará desde el momento en que se interrumpió.



Si queda agua en el aparato después de un corte de electricidad, no abra la puerta antes de desaguar manualmente el agua a través del filtro de la bomba de desagüe.

Apertura de emergencia de la puerta

Si no se puede abrir la puerta debido a circunstancias especiales como un apagón, utilice la palanca de bloqueo de la puerta, que está en la tapa de la puerta de la bomba, para abrir la puerta urgentemente.

**NOTA:**

- No utilice esta función cuando el dispositivo esté funcionando normalmente.
- Antes de utilizarla, para evitar riesgos, compruebe que el tambor interno haya dejado de girar, que la temperatura del agua no sea elevada y que el nivel del agua esté por debajo de la abertura de carga. Si el nivel del agua es demasiado alto, saque el agua a través del tubo de desagüe (si hay) o desenroscando lentamente el filtro de la bomba de desagüe.
- Modo de uso: abra la tapa de la puerta de la bomba de desagüe, utilice la herramienta para tirar hacia abajo de la palanca de bloqueo de la puerta y, a continuación, abra la puerta (como se muestra en la figura). Después de abrir la puerta, vuelva a poner la palanca de bloqueo de la puerta en su posición.



Tabla de consumo habitual

- El programa Eco 40~60 puede limpiar prendas de algodón de suciedad normal que se puedan lavar a entre 40 °C y 60 °C, juntas en el mismo ciclo, y este programa se utiliza para evaluar el cumplimiento de la legislación de ecodiseño de la UE.
- El consumo del modo apagado es de 0,49 W.
- Los programas más eficientes en términos de consumo de energía son generalmente los que funcionan a temperaturas más bajas y con una mayor duración.
- Cargar la lavadora doméstica hasta la capacidad indicada por el fabricante para los respectivos programas contribuirá al ahorro de energía y agua.
- Utilice correctamente los detergentes, suavizantes y otros aditivos. No eche demasiado detergente. Puede afectar negativamente a los resultados del lavado.
- No olvide hacer una limpieza periódica con la frecuencia óptima, así como utilizar métodos de prevención y tratamiento de la cal.
- El ruido y la cantidad de humedad restante dependen de la velocidad de centrifugado: cuanto mayor sea la velocidad de centrifugado en la fase de centrifugado, mayor será el ruido y menor la humedad restante.
- La información del producto, el código QR y la etiqueta de consumo de energía, así como la información de registro del producto, se pueden obtener escaneando el código QR.
- La información de los programas estándar:

Programa	Temperatura seleccionada (°C)	Capacidad nominal (kg)	Temperatura máxima en el tambor (°C)	Duración del programa (h:min)	Consumo de energía (kWh/ciclo)	Consumo de agua (litros/ciclo)	Cantidad de humedad restante (%)	Velocidad máxima alcanzada (rpm)
Eco 40~60 carga completa	-	9,0	30	3:48	0,535	55,0	53,90	1400
Eco 40~60 media carga	-	4,5	28	2:54	0,325	40,0	53,90	1400
Eco 40~60 1/4 de carga	-	2,5	24	2:20	0,195	31,0	53,90	1400
20 °C	20	9,0	20	1:50	0,210	95,0	55,00	1400
Algodón	60	9,0	56	3:38	1,900	118,0	55,00	1400
Sintéticos	40	4,5	40	2:19	0,910	75,0	35,00	1400
Rápido	20	1,0	20	0:15	0,037	20,0	75,00	800

Los valores indicados para programas distintos al programa Eco 40~60 son únicamente indicativos.

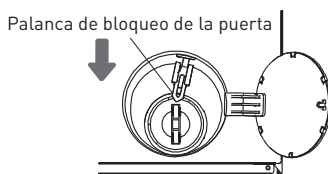
**NOTA:**

- La carga máxima o nominal se aplica a la ropa preparada de acuerdo con la norma IEC60456.
- **Debido a las variaciones en cuanto al tipo y la cantidad de ropa, el centrifugado, la oscilación de la fuente de alimentación y la humedad y la temperatura ambiente, los valores medidos por el usuario final pueden diferir de los indicados en la tabla.**
- Nos reservamos el derecho a hacer cambios en las instrucciones de uso.

Recomendaciones de uso

- Al lavar la ropa de color por primera vez, lávela por separado por colores.
- Lave la ropa muy sucia en cantidades más pequeñas, con un poco más de detergente en polvo o con un ciclo con prelavado (si está disponible). Aplique un quitamanchas de uso especial en las manchas difíciles antes del lavado. Recomendamos consultar los «Consejos para eliminar las manchas»
- Si suele hacer la colada a menudo a bajas temperaturas y con detergentes líquidos, pueden proliferar las bacterias y generar mal olor en la máquina. Para evitar ese olor, recomendamos utilizar el programa «» (u otros programas de lavado a alta temperatura) de vez en cuando.
- Recomendamos no poner la lavadora con muy poca ropa, ya que esto provoca un uso excesivo de energía y un mal rendimiento de los electrodomésticos.
- Suelte la ropa doblada o enredada antes de introducirla en el tambor.
- Utilice únicamente detergentes para electrodomésticos.
- Si la dureza del agua supera los 14°dH, hay que utilizar un descalcificador o ablandador de agua. Los daños causados por el uso incorrecto de los descalcificadores o ablandadores de agua no estarán cubiertos por la garantía. Consulte la información sobre la dureza del agua con la empresa o autoridad local encargada del suministro de agua.
- No se recomienda el uso de blanqueadores con cloro, ya que pueden causar daños en la resistencia.
- Si usa un producto descalcificador, lejía o tinte textil, utilice únicamente productos aptos para su uso en el aparato.
- No utilice disolventes ni productos químicos similares (como aguarrás, trementina o gasolina).
- No ponga trozos de detergente en polvo endurecido en el dispensador de detergente, ya que podría obstruir las tuberías del aparato.
- El detergente en polvo o líquido se debe agregar de acuerdo con las instrucciones del fabricante, la temperatura de lavado y el programa seleccionado.
- Si utiliza productos líquidos concentrados para el cuidado de la ropa, recomendamos diluirlos con agua para evitar que se obstruya el desagüe del cajón del detergente.
- El detergente líquido es adecuado para programas de lavado sin ciclo de prelavado.
- Preste atención a no mezclar el detergente con el suavizante.
- Con las velocidades de centrifugado más altas, quedará menos humedad residual en la ropa. Como consecuencia, el secado en secadora será más económico y rápido.

Consejos para eliminar las manchas

Antes de utilizar quitamanchas de uso especial, intente emplear los métodos naturales que no son perjudiciales para el medio ambiente en las manchas menos resistentes. En cualquier caso, ¡cuanto antes trate las manchas, más fácil será eliminarlas!

Elimine las manchas enjuagándolas con agua fría (tibia); ¡nunca con agua caliente!

Manchas	Eliminación de manchas
Barro	<ul style="list-style-type: none"> • Si la mancha está seca, primero raspe la prenda antes de lavarla en el aparato. Si la mancha es persistente, empápela con un quitamanchas enzimático antes del lavado. Si la mancha no es persistente, lave la prenda con detergente líquido o en polvo y agua antes del lavado.
Antitranspirante	<ul style="list-style-type: none"> • Antes de lavar la prenda en el aparato, aplique detergente líquido en las manchas. • Si son manchas resistentes, utilice quitamanchas. Otra opción es utilizar un blanqueador oxigenado para el lavado.
Té	<ul style="list-style-type: none"> • Ponga a remojo o enjuague la prenda en agua fría y agregue un quitamanchas si es necesario.
Chocolate	<ul style="list-style-type: none"> • Ponga a remojo o enjuague la prenda con agua tibia con jabón. Luego, aplique zumo de limón y aclare.
Tinta	<ul style="list-style-type: none"> • Antes de lavar en el aparato, aplique un quitamanchas en la mancha. También puede usar alcohol desnaturalizado. Vuelva la prenda del revés y ponga un poco de papel de cocina debajo de la mancha. Aplique el alcohol en la parte interior de la mancha. Al final del proceso, aclare bien la prenda.
Rotulador	<ul style="list-style-type: none"> • Diluya un poco de almidón en agua y aplíquelo sobre la mancha. Cuando se seque, ráspelo con un cepillo. Luego, ponga la ropa en el aparato para lavarla.
Bebés (orina, barro, manchas de comida)	<ul style="list-style-type: none"> • Antes de lavar en el aparato, ponga la prenda con manchas a remojo en agua tibia durante al menos media hora. Para eliminar las manchas más fácilmente, añada un quitamanchas enzimático.
Hierba	<ul style="list-style-type: none"> • Antes de lavar en el aparato, empape la mancha con un quitamanchas enzimático. Las manchas de hierba también se pueden eliminar poniendo la prenda a remojo (durante aproximadamente 1 hora) en zumo de limón diluido o vinagre destilado.
Huevo	<ul style="list-style-type: none"> • Empape la prenda con un quitamanchas enzimático. Ponga a remojo en agua fría durante al menos 30 minutos o varias horas si las manchas son persistentes. Luego, lave en el aparato.

Café	<ul style="list-style-type: none"> • Ponga la ropa a remojo en agua salada. Si la mancha no es reciente, empápela con una mezcla de glicerina, amoníaco y alcohol.
Betún	<ul style="list-style-type: none"> • Aplique aceite de cocina en la mancha y enjuague.
Sangre	<ul style="list-style-type: none"> • Mancha reciente: enjuague la ropa con agua fría y lávela en el aparato. Mancha seca: empape la prenda con un quitamanchas enzimático. Luego, lave en el aparato. • Si la mancha no desaparece, intente eliminarla con un blanqueador apto para la prenda.
Pegamento, chicle	<ul style="list-style-type: none"> • Ponga la prenda en una bolsa y métala en el congelador hasta que la mancha se endurezca. Luego quítela con un cuchillo romo. • Diluya la mancha con un quitamanchas de prelavado y aclare bien. Por último, lave la prenda en la lavadora.
Maquillaje	<ul style="list-style-type: none"> • Use un quitamanchas de prelavado y luego lave la prenda en el aparato.
Mantequilla	<ul style="list-style-type: none"> • Antes de lavar en el aparato, aplique un quitamanchas en la mancha. Luego, aclare con agua caliente (tan caliente como permita el tejido).
Leche	<ul style="list-style-type: none"> • Empape la prenda con un quitamanchas enzimático. Ponga a remojo durante al menos 30 minutos o varias horas si las manchas son persistentes. Luego, lave en el aparato.
Zumo de fruta	<ul style="list-style-type: none"> • Aplique una mezcla de sal y agua en la mancha. Deje que haga efecto durante algún tiempo antes de enjuagar. Puede aplicar bicarbonato de sodio, vinagre destilado o zumo de limón en la mancha antes de lavarla en el aparato. Para manchas viejas, use glicerina. Pasados 20 minutos, enjuague con agua fría. Por último, lave la prenda en la lavadora.
Vino	<ul style="list-style-type: none"> • Ponga la prenda a remojo en agua fría durante al menos 30 minutos. Utilice también un quitamanchas. Luego, lave en el aparato.
Cera	<ul style="list-style-type: none"> • Ponga la prenda en el congelador hasta que la cera se endurezca. Luego raspe la mancha. Quite la cera restante poniendo un poco de papel de cocina en la mancha y luego caliéntela con una plancha hasta que el papel absorba la cera.
Sudor	<ul style="list-style-type: none"> • Antes de lavar la prenda en el aparato, frote bien la mancha con detergente líquido.
Chicle	<ul style="list-style-type: none"> • Meta la prenda en el congelador hasta que el chicle se endurezca. Luego, lave en el aparato.

Mantenimiento y limpieza



El mantenimiento regular puede alargar la vida útil del aparato. Antes del mantenimiento, asegúrese de cortar el suministro eléctrico y cerrar el paso de agua.



PRECAUCIÓN:

Los niños no deben limpiar ni llevar a cabo ningún trabajo de mantenimiento en este aparato sin supervisión.

Limpiar el cajón del detergente



NOTA:

Limpe el cajón del detergente regularmente.

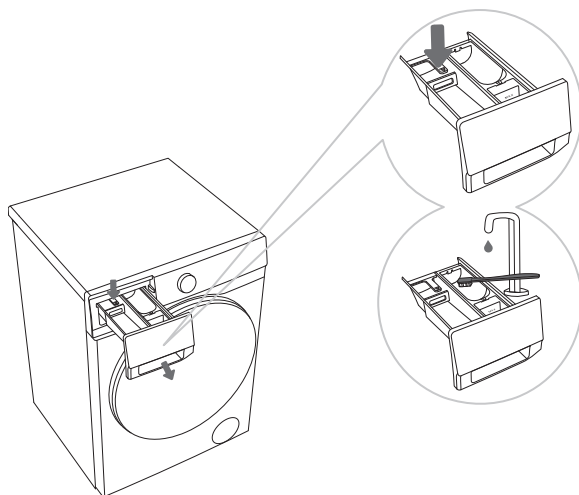

1. Presione la pestañita del cajón del detergente para sacarlo. (Consulte la posición indicada por la flecha en la figura).
2. Limpie el cajón del detergente con un cepillo y lávelo con agua del grifo. Después, séquelo. Elimine también los restos de detergente del fondo de la carcasa. Luego vuelva a instalarlo.

**NOTA:**

- El tipo varía en función del modelo.
- No meta el cajón del detergente en el lavavajillas para lavarlo.

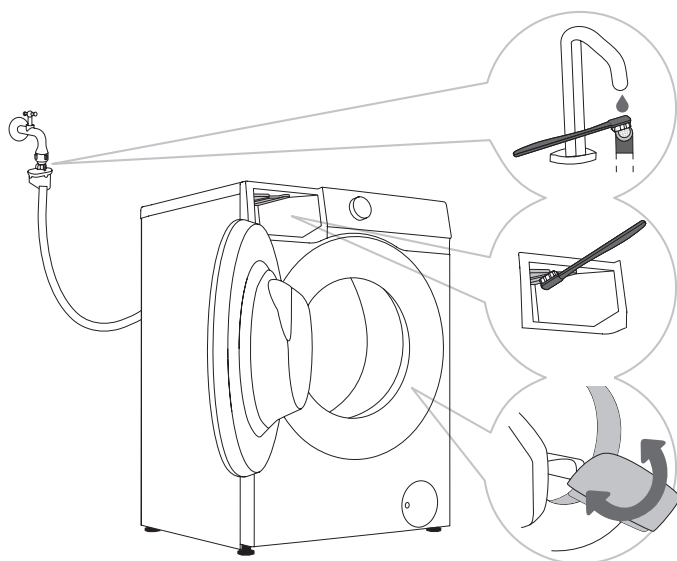
Limpiar la manguera de entrada de agua, el compartimento exterior del cajón del detergente y la junta de goma de la puerta

1. Limpie el filtro de la manguera de entrada de agua regularmente.
2. Utilice un cepillo para limpiar el compartimento exterior del cajón del detergente, especialmente la boquilla situada en el lateral superior del compartimento exterior del cajón del detergente.
3. Después de cada lavado, limpie la junta de goma de la puerta para alargar su vida útil. Después de cada lavado, deje la puerta de la lavadora entreabierta para que salga la humedad y luego ciérrela para evitar que la junta de la puerta se enmohezca.

Limpieza del filtro de la bomba



NOTA:

- Puede que salga agua al limpiar el filtro de la bomba, por lo que se recomienda poner un paño absorbente en el suelo.
- Asegúrese de que el agua se haya enfriado antes de extraerla del aparato.

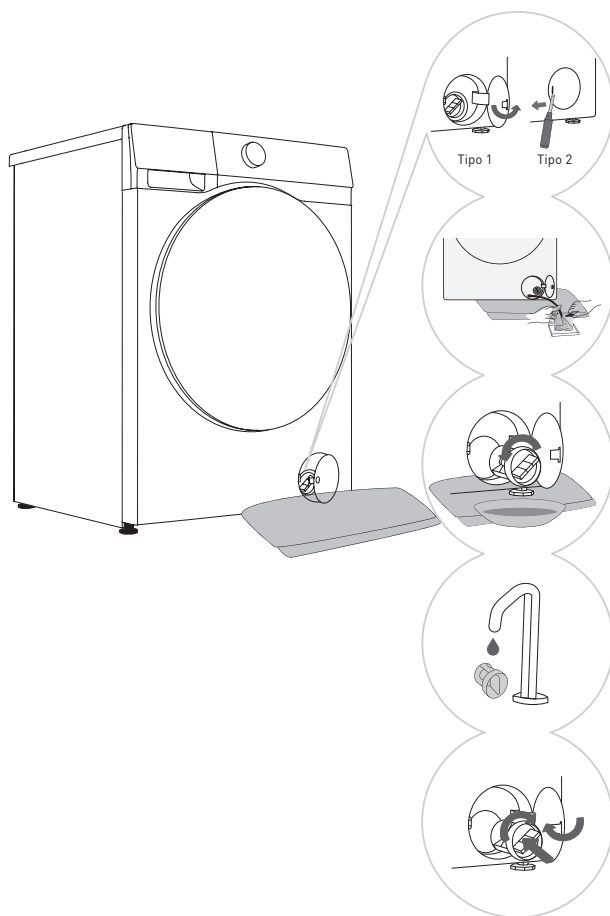

1. Abra la tapa del filtro de la bomba. Tipo 1: Presione la tapa del filtro de la bomba para abrirla. Tipo 2: Utilice una herramienta adecuada (destornillador de cabeza plana o similar) para abrir la tapa del filtro de la bomba. (El tipo varía en función del modelo).
2. Coloque una toalla debajo de la tapa del filtro. Si el aparato está provisto de un tubo de desagüe, ponga el extremo del tubo en un recipiente. Gire el tapón del tubo de desagüe hasta que se afloje y retírelo para que el agua fluya naturalmente. Luego vuelva a poner el tapón del tubo de desagüe. Si no hay tubo de desagüe, ponga un recipiente debajo del filtro de la bomba. (El tipo varía en función del modelo).
3. Gire lentamente el filtro de la bomba en sentido contrario a las agujas del reloj. Saque el filtro de la bomba para que el agua fluya poco a poco.
4. Limpie el filtro con agua corriente del grifo.
5. Vuelva a instalar el filtro de la bomba como se muestra en la figura y apriételo girándolo en el sentido de las agujas del reloj. Para un buen sellado, la superficie de la junta del filtro debe estar limpia.

**NOTA:**

- El filtro de la bomba debe limpiarse oportunamente, sobre todo después de lavar ropa muy lanosa o muy vieja.
- Limpie también el filtro de la bomba si el aparato no puede iniciar el ciclo de centrifugado o cuando haya residuos en la bomba (botones, monedas, horquillas o clips, etc.).
- No abra el filtro de la bomba mientras el aparato esté funcionando. No ponga en marcha el aparato hasta que el filtro de la bomba esté instalado de forma segura para evitar fugas y averías.

Limpieza del filtro de entrada

Revise y limpie el filtro de entrada periódicamente.

Limpie el filtro de entrada inmediatamente si el suministro de agua es lento.

El procedimiento que debe seguir es el siguiente:

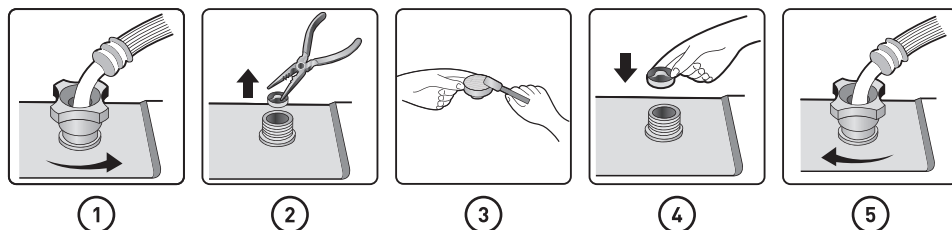

1. Cierre el paso de agua y desenrosque la manguera de entrada de agua.
2. Retire el filtro de entrada.
3. Limpie el filtro de entrada.
4. Vuelva a instalar el filtro de entrada.
5. Conecte la manguera de entrada de agua Abra el paso de agua y asegúrese de que no haya fugas en la conexión.



NOTA:

El filtro de entrada recoge las impurezas y sedimentos de la entrada de agua. Se recomienda limpiarlo al menos cada seis meses o más frecuentemente si el agua es dura o si se produce acumulación de cal.

Limpieza del exterior



Desconecte siempre el aparato de la toma de corriente antes de limpiarlo.

**PRECAUCIÓN:**

- Limpie el exterior del aparato y la pantalla con un paño de algodón suave y húmedo y agua. A continuación, utilice un paño suave y seco para secar el aparato.
- No utilice disolventes ni productos de limpieza que puedan dañar el aparato (siga las recomendaciones y advertencias de los fabricantes del producto de limpieza).
- Limpie la puerta del electrodoméstico con un paño húmedo y luego séquela con un paño suave y seco.

**NOTA:**

No utilice agua en exceso para limpiar el aparato.

Solución de problemas

El aparato está equipado con una serie de funciones automáticas de seguridad para detectar fallos y tomar medidas de seguridad eficaces en el momento oportuno.

Estos fallos suelen ser menores y pueden rectificarse rápidamente.

Si el aparato no puede funcionar normalmente, aparecerá un mensaje de avería en la pantalla. Consulte el mensaje de advertencia para tomar la medida apropiada.

Si los métodos de solución de problemas recomendados no resuelven el problema, contacte con el servicio de posventa.

El usuario asumirá toda responsabilidad por las consecuencias derivadas de cualquier reparación realizada por su cuenta o por personal no autorizado.

Tipo de problema	Medidas recomendadas
La máquina no se enciende	<ul style="list-style-type: none"> • Compruebe si el cable de alimentación está enchufado a la toma de corriente y si esta funciona correctamente (probándola con otro aparato). • Compruebe que la puerta esté bien cerrada. • Compruebe si se ha pulsado el botón «▷ ». <p>La máquina se detiene durante el funcionamiento normal</p> <ul style="list-style-type: none"> • Compruebe que la puerta esté bien cerrada. Cierre la puerta y pulse el botón «▷ ». • Compruebe si hay demasiada espuma. El aparato puede poner en pausa el programa para eliminar el exceso de espuma. Tras el proceso de eliminación de espuma, el aparato reanudará automáticamente su funcionamiento. • Compruebe si se ha activado la protección de seguridad.
El tiempo mostrado al inicio del programa aumenta o disminuye	<p>Se trata del ajuste adaptativo del aparato a los factores que influyen en el tiempo de lavado.</p> <ul style="list-style-type: none"> • Exceso de espuma. • Desequilibrio causado por una gran cantidad de ropa. • Tiempo de calentamiento prolongado debido a la baja temperatura de entrada del agua. <p>Como resultado de estos factores, el tiempo restante indicado se recalcula y actualiza en consecuencia (si el aparato está realizando un ajuste de desequilibrio, el tiempo indicado permanece inalterado). Además, el aparato detecta la carga durante el suministro de agua y ajusta el tiempo del programa en consecuencia (control aleatorio).</p>
Residuos de detergente u otros aditivos en el cajón del detergente después del lavado	<ul style="list-style-type: none"> • Compruebe si el cajón del detergente está correctamente instalado y se mantiene limpio. • Compruebe si la presión del agua es normal y si el filtro de entrada está obstruido (véase el capítulo «MANTENIMIENTO Y LIMPIEZA»).
Olor en la máquina	<ul style="list-style-type: none"> • El olor puede deberse a los materiales de goma del interior del aparato. Es el olor a goma, que se disipa tras unos pocos usos.

Tipo de problema	Medidas recomendadas
Sonido/ruido anormal durante el lavado	<ul style="list-style-type: none"> • Pueden haber caído en el tambor objetos extraños, como llaves, monedas o alfileres. Detenga el aparato y compruebe si hay objetos extraños en el tambor. Si el ruido persiste después de reiniciar, contacte con el servicio posventa. • La ropa puede estar distribuida de forma desigual en el tambor. Ponga en pausa el programa, desbloquee la puerta y redistribuya la ropa.
Vibraciones intensas durante el centrifugado	<ul style="list-style-type: none"> • Compruebe si el aparato está nivelado y si las cuatro patas están firmemente asentadas en el suelo. • Compruebe si se han retirado los tornillos/varillas de transporte. Los tornillos/varillas de transporte deben haberse retirado antes de utilizar el aparato. • Compruebe si se han retirado todos los soportes de espuma de la parte inferior del aparato.
Efecto de centrifugado deficiente	<p>El aparato dispone de un sistema de detección y corrección de desequilibrios. Tras detectar un desequilibrio causado por ropa pesada (p. ej., albornoces) y varios intentos de centrifugado, el sistema reduce automáticamente la velocidad de centrifugado o incluso detiene el proceso de centrifugado para proteger el aparato.</p> <ul style="list-style-type: none"> • Si la ropa sigue muy mojada después del centrifugado, sáquela del tambor, sacúdala y vuelva a seleccionar el programa de centrifugado. • Un exceso de espuma puede perjudicar el efecto de centrifugado. Asegúrese de utilizar una cantidad adecuada de detergente que espume poco. • Compruebe si la velocidad de centrifugado está a «0» o «Sin centrifugado».

Tipo de problema**Fugas de agua****Medidas recomendadas**

- Fuga de la manguera de entrada de agua.
Compruebe si hay fugas en la conexión entre el grifo y el conector de la manguera de entrada de agua. Si hay una fuga, envuelva con cinta sellante el extremo del grifo o sustituya el grifo. Se recomienda comprobar la estanqueidad de la conexión entre el conector de la manguera de entrada de agua y la válvula de entrada. Apriete la conexión para eliminar las fugas.
- Fuga de la manguera de drenaje.
En los modelos de drenaje superior, no deben retirarse las abrazaderas de la manguera de drenaje, ya que esto provocaría una desagüe continua de agua.
- Fuga del cajón del detergente
El cajón del detergente no está bien cerrado. Empuje el asidero para cerrar bien el cajón del detergente.
- Fuga de la junta de la puerta.
Compruebe si hay objetos extraños en la junta de la puerta y límpiela si es necesario.

Colada arrugada

- La colada no se retira enseguida del tambor.
Una vez finalizado el ciclo de lavado, retire enseguida la colada del tambor.
- El aparato está sobrecargado.
El tambor no debe estar lleno de ropa y la puerta debe ser fácil de cerrar.
- La velocidad de centrifugado es demasiado alta.
Ajuste una velocidad de centrifugado adecuada al tipo de ropa.





**NOTA:**

La garantía no cubre los errores o fallos provocados por factores externos (caída de rayos, fallos de la red eléctrica, catástrofes naturales, etc.)

Códigos de error y solución de problemas

Si el aparato no funciona normalmente y aparece alguno de los siguientes códigos, puede que no se trate de una avería. Consulte los CÓDIGOS DE ERROR para tomar las medidas adecuadas.

Problema/error	Descripción	Qué hacer
F01	<ul style="list-style-type: none"> • Error de entrada de agua 	<p>Compruebe lo siguiente:</p> <ul style="list-style-type: none"> • ¿Está abierto el paso de agua? • ¿La presión es demasiado baja? • ¿Está pellizcada la manguera de entrada de agua? • ¿Está obstruido el filtro de entrada? • ¿Se ha congelado la manguera de entrada de agua? <p>Cuando haya solucionado el problema, pulse el botón «▶ » para continuar normalmente.</p>
F03	<ul style="list-style-type: none"> • Error de desagüe 	<p>Compruebe lo siguiente:</p> <ul style="list-style-type: none"> • ¿Está pellizcada la manguera de desagüe? ¿Fluye el agua a través de la manguera? • ¿Está obstruido el filtro de la manguera de desagüe? • ¿Se ha congelado la manguera de desagüe? <p>Cuando haya solucionado el problema, pulse el botón «▶ » para continuar normalmente.</p>
F24	<ul style="list-style-type: none"> • Sale agua 	<ul style="list-style-type: none"> • Pause y reinicie el programa. • Si el aparato sigue desbordándose, cierre el paso de agua y póngase en contacto con un técnico de reparaciones.
F13	<ul style="list-style-type: none"> • Error de bloqueo de la puerta 	<ul style="list-style-type: none"> • La puerta está cerrada, pero no se puede bloquear. • Apague el aparato y vuelva a encenderlo. Luego reinicie el programa de lavado. • Si persiste el error, póngase en contacto con un técnico de reparaciones.
F14	<ul style="list-style-type: none"> • Error de desbloqueo de la puerta 	<ul style="list-style-type: none"> • La puerta está cerrada, pero no se puede desbloquear. • Apague el aparato y vuelva a encenderlo. Si persiste el error, póngase en contacto con un técnico de reparaciones.

Problema/error	Descripción	Qué hacer
Other	<ul style="list-style-type: none"> • Error del módulo electrónico 	<ul style="list-style-type: none"> • Apague el aparato y vuelva a encenderlo. Reinicie el programa de lavado. • Si persiste el error, póngase en contacto con un técnico de reparaciones.
Unb	<ul style="list-style-type: none"> • Alarma de desequilibrio 	<p>La alarma de desequilibrio se desactivará mediante los siguientes métodos:</p> <ul style="list-style-type: none"> • Ropa enredada Primero apague el aparato, abra la puerta, sacuda la ropa y vuelva a colocarla en el tambor. Luego cierre la puerta y seleccione de nuevo el programa «». • Carga insuficiente Apague el aparato, abra la puerta y cargue la ropa adicional (o una o dos toallas). Luego cierre la puerta y seleccione de nuevo el programa «».
U01	<ul style="list-style-type: none"> • Recordatorio de limpieza 	<ul style="list-style-type: none"> • Cuando se haya ejecutado el programa durante 60 ciclos, la pantalla mostrará el recordatorio de limpieza «U01» (que parpadeará durante 5 segundos). En ese momento, el usuario podrá limpiar el filtro de la bomba de desagüe, la junta de la puerta, la pantalla de la válvula de entrada y el cajón de detergente, y ejecutar el programa «» para completar la limpieza de la máquina. Después de ejecutar el programa «», el ciclo en ejecución se restablecerá a cero y el programa comenzará a contar de nuevo.



WARRANTY CONDITIONS

EN

This product is guaranteed against faults caused by defects in manufacturing or the materials used for a period of two years, starting from the date of purchase.* This warranty does not cover defects or damage caused by failure to install the device correctly, incorrect use of the product, or excessive wear and tear.

*proof of purchase required.

CONDITION DE GARANTIE

FR

Ce produit est garanti pour une période de 2 ans à partir de la date d'achat*, contre toute défaillance résultant d'un vice de fabrication ou de matériau. Cette garantie ne couvre pas les vices ou les dommages résultant d'une mauvaise installation, d'une utilisation incorrecte ou de l'usure anormale du produit.

*sur présentation du ticket de caisse.

GARANTIEVOORWAARDEN

NL

Dit product wordt gegarandeerd voor een periode van 2 jaar vanaf de aankoopdatum*, voor elke storing die het gevolg is van een fabricagefout of het materiaal. Gebreken of schade door slechte installatie, onjuist gebruik of abnormale slijtage van het product worden niet gedekt door deze garantie.

*op vertoon van kassabon.

CONDICIONES DE GARANTÍA

ES

El certificado de garantía de este producto tiene una duración de 3 años a partir de la fecha de compra* que se limita a los defectos de fabricación y averías del material. Se excluyen de la garantía deficiencias o daños originados por una mala instalación, errores en la manipulación o por un uso inadecuado.

*previa presentación del comprobante de compra.

ELECTRO DEPOT

1 route de Vendeville

59155 FACHES-THUMESNIL - FRANCE

productsupport@contact.electrodepot.fr

